

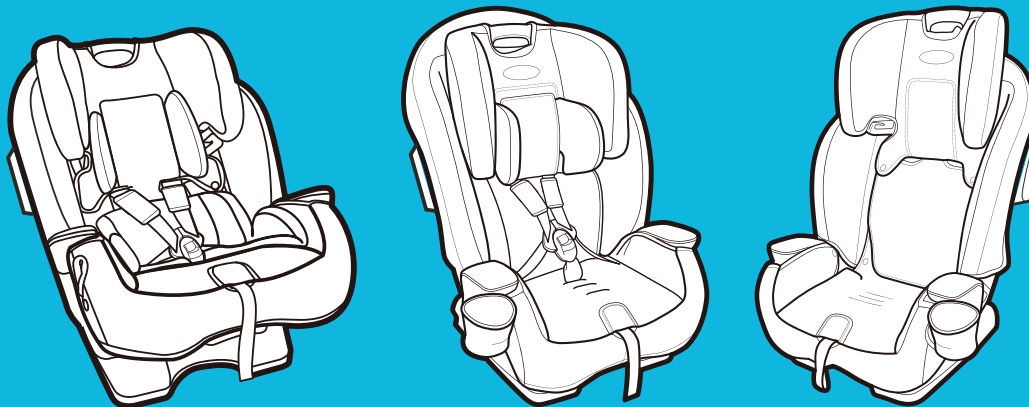

SLIMFIT™ LX

ALL-IN-ONE CHILD RESTRAINT SYSTEM

IMPORTANT! KEEP FOR FUTURE REFERENCE.



SK

Užívateľská príručka
Zoznam dielov
Montážna príručka

DA

Owner's Manual
Lista de piezas
Guía de montaje

SV

Användarhandbok
Reservdelsförteckning
Inpassningsguide

FI

Käyttöohjeet
Osaluettelo
Sovitusopas

NO

Brukerhåndbok
Deleliste
Tilpassingsveiledning

RU

Руководство для пользователя
Список деталей
Руководство по наладке

PL

Instrukcja obsługi
Spis części
Poradnik montażu

EL

εγχειρίδιο ιδιοκτήτη
Λίστα ανταλλακτικών
Οδηγός τοποθέτησης

1 Rear-Facing Seat

2

3

4

A

B

5

6

7 Forward-Facing Seat

8

9

10

11

12

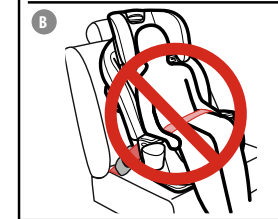
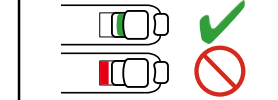
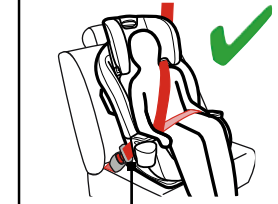
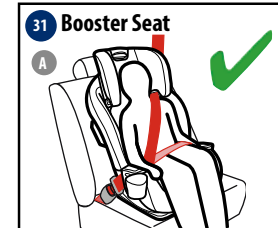
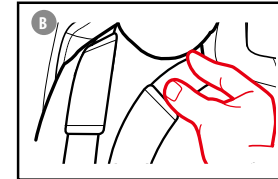
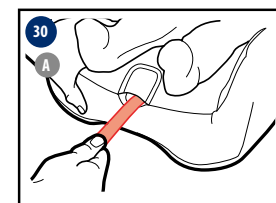
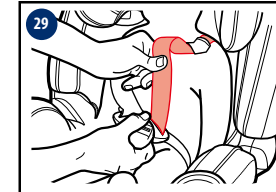
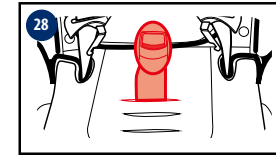
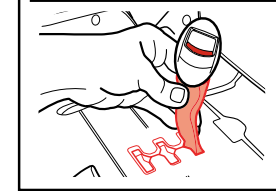
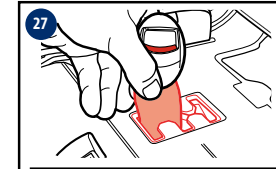
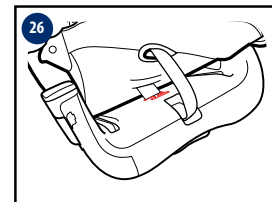
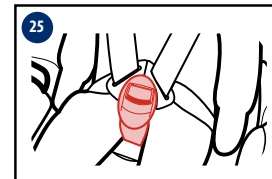
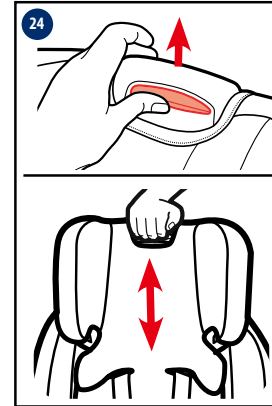
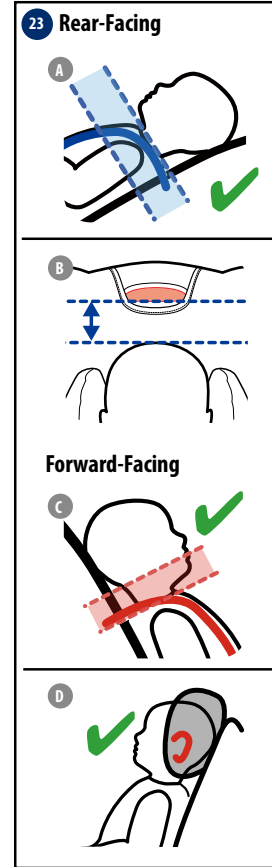
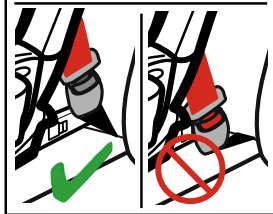
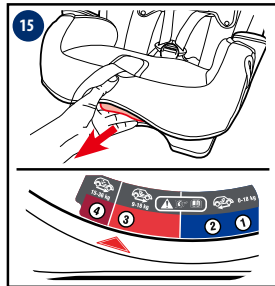
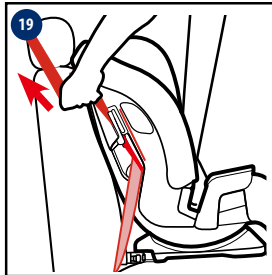
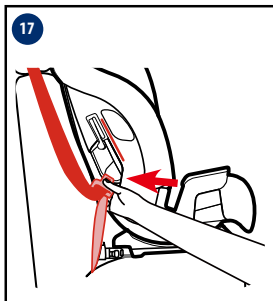
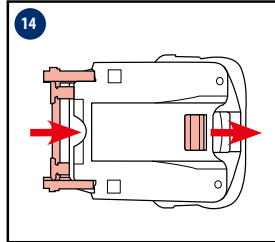
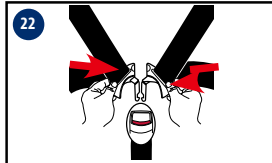
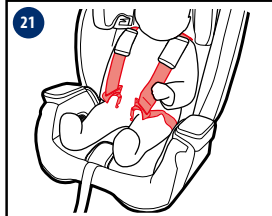
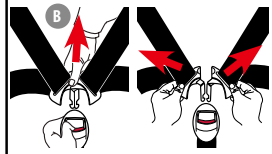
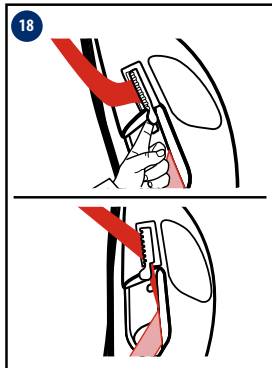
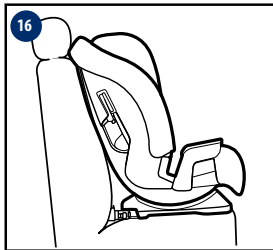
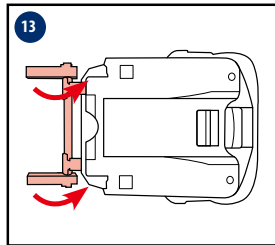

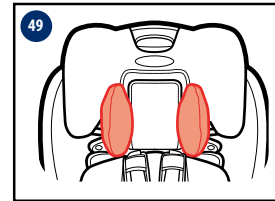
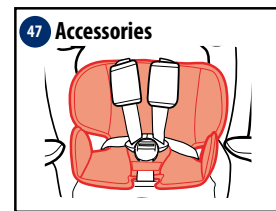
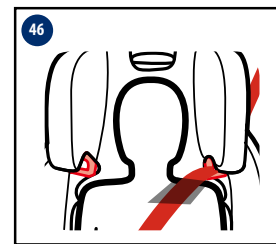
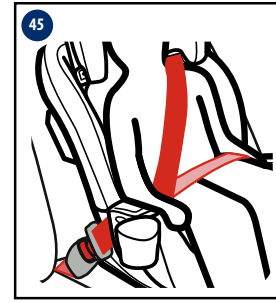
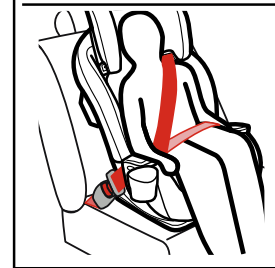
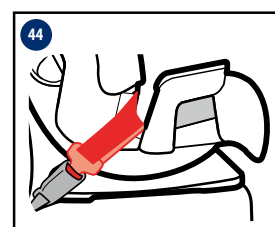
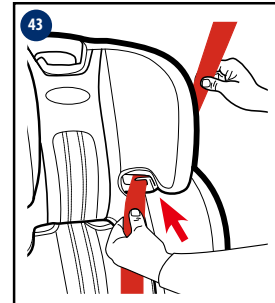
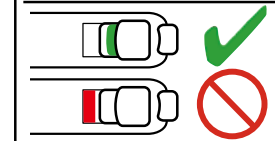
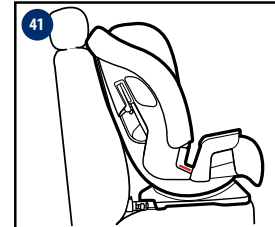
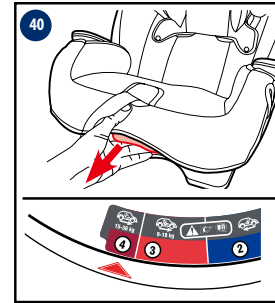
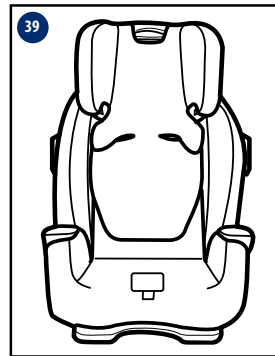
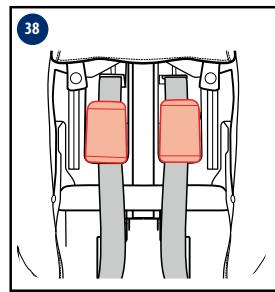
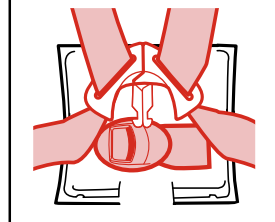
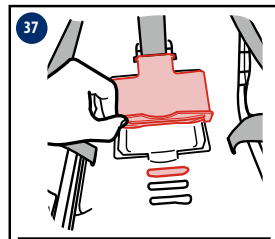
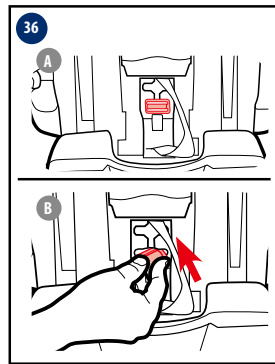
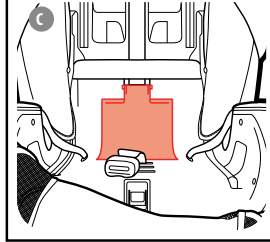
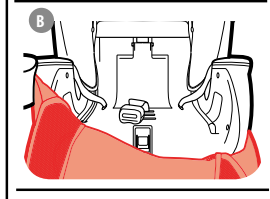
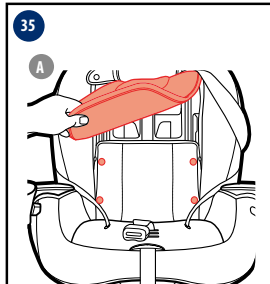
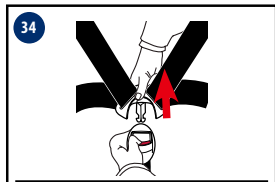
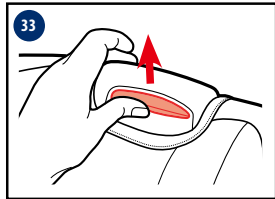

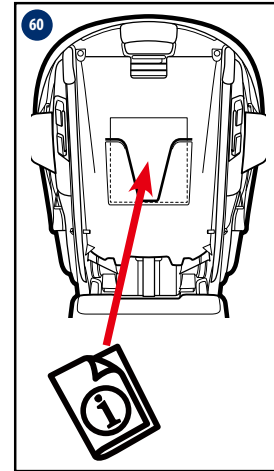
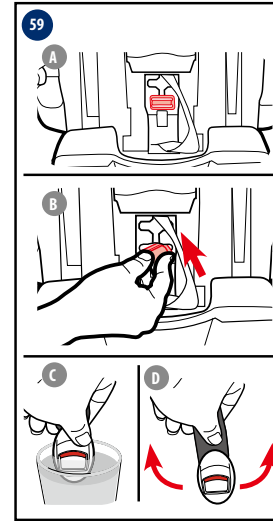
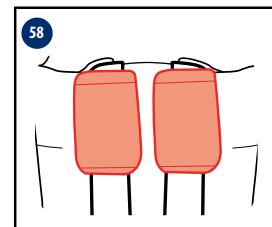
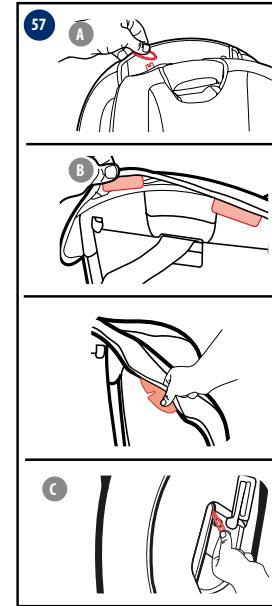
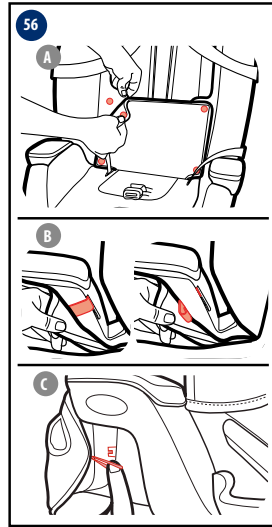
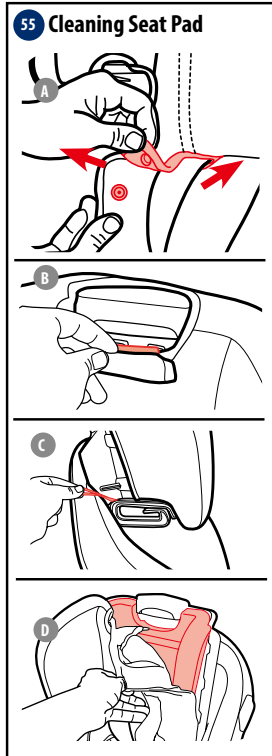
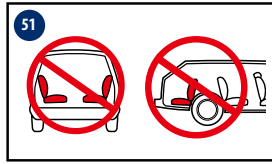
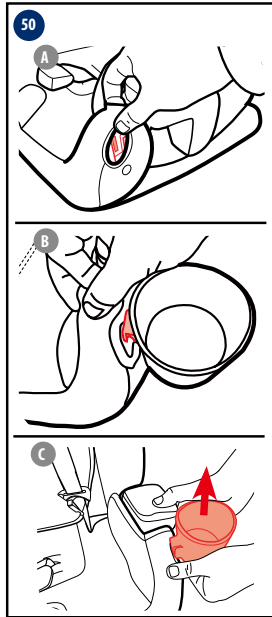

SK Slovenčina.....	10-19
DA Dansk.....	20-29
SV Svenska.....	30-39
FI Suomi.....	40-49
NO Norsk.....	50-59
RU Русский.....	60-69
PL Polski.....	70-79
EL Ελληνικά.....	80-89

SK Slovenčina

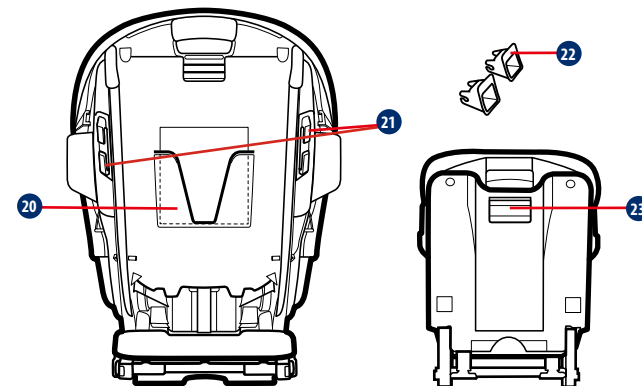
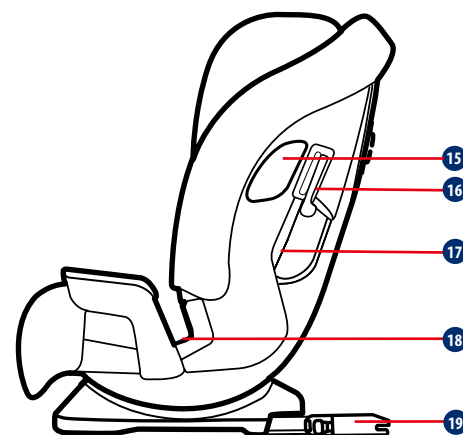
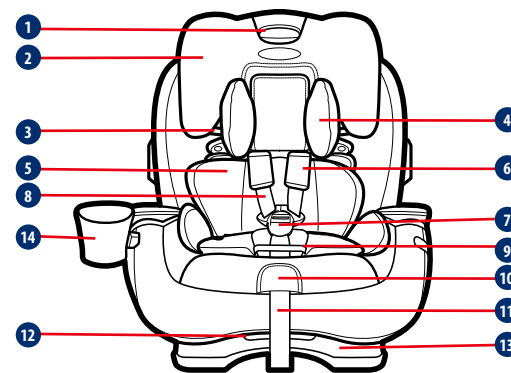

- | | |
|--|--|
| 1 Opierka hlavy/Rukoväť na nastavenie popruhov | 15 Bočný nárazový štít |
| 2 Opierka hlavy | 16 Odistenie ramenného popruhu bezpečnostného pásu pri smerovaní tvárou dopredu |
| 3 Pomocné vedenie ramenného popruhu bezpečnostného pásu | 17 Dráha pásu pre smerovanie tvárou dopredu |
| 4 Poduška opierky hlavy | 18 Pomocná dráha pre bedrový pás pre smerovanie tvárou dozadu |
| 5 Poduška pod telo | 19 Prípojka ISOcatch |
| 6 Kryty popruhov | 20 Úložný priestor pre Návod na použitie |
| 7 Spona | 21 Vedenie ramenného popruhu bezpečnostného pásu pre smerovanie tvárou dozadu |
| 8 Popruhy postroja | 22 Vodiace prvky ISOcatch |
| 9 Kryt spony | 23 Nastavovacie tlačidlo ISOcatch |
| 10 Páčka na uvoľnenie popruhov (pod chlopňou) | |
| 11 Remienok na nastavenie popruhov | |
| 12 Rukoväť sklonu | |
| 13 Základňa sedačky | |
| 14 Držiak na pohár | |

VÝSTRAHA

Tento Návod na obsluhu si prečítajte celý ešte PRED prvým použitím autosedačky! Tento Návod na obsluhu uchovávajte vždy spolu s autosedačkou. Podmienky na to sú vytvorené v zadnej časti pláštia sedačky. Naplánujte si nejaký čas na spoznanie autosedačky - dobre strávený čas, ak vezmete do úvahy, že na ňom záleží bezpečnosť vášho dieťaťa. Venujte osobitnú pozornosť upozorneniam vytlačeným červenou farbou.

 **VÝSTRAHA pre rodičov a iných používateľov:**

NEINŠTALUJTE ANI NEPOUŽÍVAJTE TÚTO DETSKÚ AUTOSEDAČKU, KÝM SI NEPREČÍTATE A NEPOCHOPÍTE POKYNY V TOMTO NÁVODE A V NÁVODE NA OBSLUHU SVOJHO VOZIDLA.

Bezpečnostné požiadavky

Európske bezpečnostné normy určujú konštrukciu a charakteristické vlastnosti autosedačky, ako aj jej komponenty, požiadavky na montáž a používanie, pokyny a označenia. Vaša autosedačka bola schválená podľa Európskej normy ECE R44.04

Schvaľovacie číslo je pripevnené na zadnú časť sedačky a nesmie sa odstrániť.

UPOZORNENIE

Táto detská autosedačka je schválená podľa predpisu EHK OSN 44, séria zmien 04. Túto detskú autosedačku možno nainštalovať pomocou 3-bodového zaťahovacieho bezpečnostného pásu pre dospelých schváleného podľa predpisu EHK OSN č. 16 alebo iných ekvivalentných noriem.



Dôležité bezpečnostné body

Nepoužívajte autosedačku smerujúcu tvárou dozadu na žiadnom sedadle spolujazdca, kde je namontovaný aktívny čelný airbag.

Dbajte na to, aby pevné predmety a plastové časti autosedačky boli umiestnené a inštalované tak, aby nebolo možné ich zachytenie do pohyblivých sedadiel alebo dverí vozidla.

NIKDY NEVYBERAJTE dieťa z autosedačky z akéhokoľvek dôvodu, kým je vozidlo v pohybe. Ak si dieťa vyžaduje starostlivosť, nájdite bezpečné miesto a zastavte mimo cesty.

Keď sa autosedačka nepoužíva, uchovávajte ju na bezpečnom mieste. Neumiestňujte na ňu ťažké veci.

Pred každou cestou vždy skontrolujte zaistenie autosedačky.

Pravidelne kontrolujte, či detská autosedačka nie je opotrebovaná a roztrhnutá.

Nenechávajte deti v aute bez dozoru a to ani na veľmi krátko.

Nenechávajte batožinu ani iné predmety v aute nezaistené. Ak bude auto musieť náhle zastaviť, tieto predmety budú pokračovať v pohybe a môžu spôsobiť vážne zranenia. Čím väčší je predmet, tým väčšie je riziko.

Nevykonávajte žiadne neoprávnené zmeny ani doplnenia žiadnej časti sedačky ani bezpečnostného pásu vozidla.

Nepoužívajte príslušenstvo ani súčasti dodávané inými výrobcami. Funkcia autosedačky by sa mohla zmeniť, čo môže mať za následok vážne zranenie alebo smrť.

Po nehode sa musí autosedačka vymeniť. Nemusíte vidieť žiadne poškodenie, ale po vážnej nehode môže byť autosedačka príliš slabá na to, aby znova plnila ochrannú funkciu.

V prípade akýchkoľvek otázok sa obráťte na výrobcu detskej autosedačky.

Nepoužívajte iné nosné body ako tie, ktoré uvádza výrobca detskej autosedačky v pokynoch alebo na tele autosedačky.

! NAJDÔLEŽITEJŠIE JE, aby bola detská autosedačka nainštalovaná správne so správne vedeným pásom vozidla podľa pokynov výrobcu.

Vždy skontrolujte, či nie sú pás vozidla a popruhy postroja

prepletené.

! NESPRÁVNE POUŽÍVANIE TEJTO DETSKEJ AUTOSEDAČKY ZVYŠUJE RIZIKO VÁŽNEHO ZRANENIA ALEBO SMRTI V OSTREJ ZÁKRUTE, PRI NÁHLOM ZASTAVENÍ ALEBO NEHODE.

Dieťa sa môže vo vozidle zraniť, aj keď nedôjde k nehode. Prudké brzdenie a ostré zákruty môžu viesť k zraneniu dieťaťa, ak nebude detská autosedačka nainštalovaná správne alebo ak nebude dieťa v detskej autosedačke riadne zaistené.

! Bezpečnosť dieťaťa závisí od správneho nainštalovania a používania tejto detskej autosedačky.

! Nedodržovanie týchto pokynov a neriadenie sa štítkami na detskej autosedačke môže mať za následok, že dieťa narazí do interiéru vozidla počas náhleho zastavenia alebo nárazu.

! Žiadna autosedačka nemôže zaručiť ochranu pred zranením v každej situácii, ale správne používanie pomáha znižovať riziko vážneho zranenia alebo smrti.

! Aj keď sa používanie tejto detskej autosedačky zdá jednoduché, je veľmi dôležité ČÍTAŤ, POCHOPIŤ A DODRŽIAVAŤ NÁVOD NA OBSLUHU.

Ak budete potrebovať pomoc, obráťte sa na naše Oddelenie služieb zákazníkom s akýmikoľvek otázkami, ktoré môžete mať ohľadne častí, používania alebo údržby.

Keď nás budete kontaktovať, pripravte si číslo modelu vášho výrobku a dátum výroby, aby sme vám mohli efektívne pomôcť. Čísla nájdete na nálepke na zadnej strane detskej autosedačky.

! Bezpečnosť vášho dieťaťa závisí od nasledujúceho:

1. Výber vhodnej polohy na opory hlavy na základe veľkosti vášho dieťaťa.
2. Správne zaistenie dieťaťa v detskej autosedačke.
3. Výber vhodného miesta pre detskú autosedačku vo vozidle.
4. Správne vedenie a zaistenie bezpečnostného pásu vozidla.

! DÔLEŽITÁ VÝSTRAHA

Správne nasadenie je pravdepodobné, ak výrobca vozidla uviedol v príručke k vozidlu, že vozidlo je schopné akceptovať „Univerzálnu“ detskú autosedačku pre túto vekovú skupinu.

! NEPOUŽÍVAJTE túto detskú autosedačku bez krytu sedačky.

! Na tejto detskej autosedačke NEPOUŽÍVAJTE kryty sedačiek iných výrobcov. Žiadajte u svojho predajcu len náhradné diely od spoločnosti Graco. Mäkké textilie predstavujú neoddeliteľnú súčasť charakteristických vlastností zosilnenej detskej autosedačky.

! NEPOUŽÍVAJTE v žiadnej konfigurácii, ktorá nie je uvedená v pokynoch.

! Často kontrolujte, či nie sú vodiace prvky ISOcatch špinavé a v prípade potreby ich vyčistite. Spofahlivosť môže byť ovplyvnená prenikaním nečistôt, prachu, častíc jedla atď.

! DETSKÁ AUTOSEDAČKA MÔŽE BYŤ VEĽMI HORÚCA, AK SA PONECHÁ NA SLNKU.

! Kontakt s takýmito časťami môže popáliť pokožku dieťaťa. Vždy sa dotknite povrchu kovových alebo plastových častí skôr než vložíte dieťa do detskej autosedačky.

! NIKDY NEPOUŽÍVAJTE DETSKÚ AUTOSEDAČKU Z DRUHEJ RUKY ani detskú autosedačku, ktorej históriu nepoznáte.

! Táto detská autosedačka je schválená podľa predpisu EHK OSN 44-04, Skupina 0+ (0 - 13 kg), Skupina I (9 - 18 kg), Skupina II (15 -

Pokyny týkajúce sa hmotnosti

Smerovanie tvárou dozadu s 5-bodovými popruhmi

0 - 9 kg **MUSÍ** smerovať tvárou dozadu.

9 - 18 kg **MÔŽE** smerovať tvárou dozadu.

Používanie len 3-bodového pásu

Smerovanie tvárou dopredu s 5-bodovými popruhmi

9 - 13 kg a dokáže sedieť vzpriamene bez pomoci, **MÔŽE** smerovať tvárou dopredu.

13 - 18 kg, **MALO BY** smerovať tvárou dopredu s popruhmi.

Inštalácia používajúca systém ISOCatch a 3-bodový pás alebo len 3-bodový pás

Režim s podložkou s bedrovým/ramenným bezpečnostným pásom vozidla

15 - 18 kg **MÔŽE** byť v režime s podložkou.

Nad 18 kg **MUSÍ** byť v režime s podložkou.

Inštalácia používajúca systém ISOCatch a 3-bodový pás alebo len 3-bodový pás

Na inštaláciu s 3-bodovým pásom

1. Toto je „Univerzálna“ detská autosedačka. Je schválená podľa predpisu EHK OSN 44, séria zmien 04 na všeobecné použitie vo vozidlách a bude vhodná pre väčšinu, no nie všetky, sedadiel automobilov.
2. Správne nasadenie je pravdepodobné, ak výrobca vozidla uviedol v príručke k vozidlu, že vozidlo je schopné akceptovať „Univerzálnu“ detskú autosedačku pre túto vekovú skupinu.
3. Táto detská autosedačka bola klasifikovaná ako „Univerzálna“ za prísnejších podmienok ako tie, ktoré sa vzťahovali na staršie dizajny, ktoré nenesú túto informáciu.
4. V prípade pochybností sa obráťte buď na výrobcu, alebo predajcu detskej autosedačky.

Na inštaláciu so systémom ISOCatch a 3-bodovým pásom

1. Detská autosedačka je klasifikovaná na „Semi univerzálne“ použitie.
2. Je vhodná na upevnenie na miesta na sedenie (pozrite si náš zoznam montáží do vozidiel).
3. Miesta na sedenie v iných autách môžu byť tiež vhodné na akceptovanie detskej autosedačky. V prípade pochybností sa obráťte na výrobcu detskej autosedačky alebo výrobcu vozidla.

Sedačka smerujúca tvárou dozadu: Skupina 0+/1 (0 - 18 kg) ①

- Autosedačka musí v sedadle vozidla smerovať tvárou dozadu.
- Uistite sa, že bezpečnostný pás vozidla je vedený cez dráhu pásu pre smerovanie tvárou dozadu označenú modrým štítkom.
- Nainštalujte túto autosedačku do svojho vozidla pevne.
- Popruhy postroja musia byť na úrovni alebo tesne pod vrcholom ramien dieťaťa.
- Dojčatá, ktoré vážia menej ako 9 kg **MUSIA** umiestnené tvárou smerom dozadu.

Inštalácia tvárou smerom dozadu s bezpečnostným pásom vozidla

- 2 Skloňte autosedačku-
Dajte autosedačku do sklonenej polohy 1 alebo 2.
- 3 Umiestnite autosedačku do vozidla tvárou smerom dozadu-
Základňu položte rovno na sedadlo vozidla. Zatláčajte ju dozadu, kým sa predok autosedačky nedotkne zadnej strany sedadla vozidla.
- 4 Natiahnite bezpečnostný pás vozidla cez označenú dráhu-
A Odopnite čalúnenie zo zadnej strany a potiahnite spodné čalúnenie sedačky dopredu, aby ste odkryli plastový plášť.
B Preveďte bedrový bezpečnostný pás vozidla cez dráhu pásu pre smerovanie tvárou dozadu (označenú modrým štítkom) a zapnite ho. Bezpečnostný pás musí doliehať čo najrovnejšie a nesmie byť skrútený. Uistite sa, že sú spona a bezpečnostný pás navzájom zarovnané. Ak máte pochybnosti o tomto bode, obráťte sa na spoločnosť Graco. Dajte naspäť čalúnenie sedačky.
- 5 Preveďte ramenný pás cez vedenie ramenného popruhu bezpečnostného pásu pre smerovanie tvárou dozadu na

zadnej strane sedačky označené modrými štítkami.

Bezpečnostný pás musí doliehať čo najrovnejšie a nesmie byť skrútený.

6 Utiahnite bezpečnostný pás vozidla-

Zatláčajte pevne na stred autosedačky. Potiahnite ramenný pás, aby ste ho utiahli, kým sa voľná časť nenavínie späť do navíjača.

Sedačka smerujúca tvárou dopredu: Skupina 1 (9 - 18 kg) ⑦

Inštalácia používajúca systém ISOCatch a 3-bodový pás alebo len 3-bodový pás

- Autosedačka musí v sedadle vozidla smerovať tvárou dopredu.
- Uistite sa, že bezpečnostný pás vozidla je vedený cez dráhu pásu pre smerovanie tvárou dopredu označenú jasne červeným štítkom.
- Nainštalujte túto autosedačku do svojho vozidla pevne.
- Popruhy postroja musia byť na úrovni alebo tesne nad ramenami dieťaťa.

Inštalácia tvárou smerom dopredu so systémom ISOCatch

- Ak je vozidlo vybavené systémom ISOFIX, spodné kotevné body vo vozidle môžu byť viditeľné v zlome sedadla vozidla. Presné umiestnenia, identifikáciu kotevných bodov a požiadavky na používanie nájdete v návode na obsluhu svojho vozidla.
- 8 Nasadte vodiace prvky ISOCatch do kotevných bodov ISOFIX. Vodiace prvky ISOCatch môžu ochrániť povrch sedadla vozidla pred roztrhnutím. Môžu tiež viesť prípojky ISOCatch.
- 9 Stlačením nastavovacieho tlačidla ISOCatch vyťahnite prípojky ISOCatch.

- 10** Otočte prípojky ISOcatch o 180 stupňov, kým nebudú smerovať v smere vodiacich prvkov ISOcatch.
- 11** Zarovnajzte prípojky ISOcatch s kotevnými bodmi ISOFIX a potom zacvaknite obe prípojky ISOcatch do kotevných bodov ISOFIX.
- Skontrolujte, či sú obe prípojky ISOcatch pevne pripojené k svojim kotevným bodom ISOFIX. Farba na indikátoroch oboch prípojk ISOcatch musí byť úplne zelená.
 - Skontrolujte, či je detská autosedačka bezpečne nainštalovaná potiahnutím oboch prípojk ISOcatch.

Vybratie ISOcatch

- 12** Pred vybratím detskej autosedačky zo sedadla vozidla najprv stlačte druhé zaistovacie tlačidlo a potom tlačidlo na prípojkách ISOcatch.
- 13** Otočte prípojky ISOcatch o 180 stupňov, potom stlačte nastavovacie tlačidlo ISOcatch, aby ste zložili prípojky ISOcatch. **14**

Inštalácia tvárou smerom dopredu s bezpečnostným pásom vozidla

- 15** Skloňte autosedačku-
Dajte autosedačku do sklonenej polohy 3.
- 16** Umiestnite autosedačku do vozidla tvárou smerom dopredu-
Základňu položte rovno na sedadlo vozidla. Zatláčajte ju pevne dozadu, kým sa zadná strana autosedačky nedotkne zadnej strany sedadla vozidla.
- 17** Natiahnite bezpečnostný pás vozidla cez označenú dráhu-
Prevlečte bezpečnostný pás vozidla cez dráhu pásu pre smerovanie tvárou dopredu (označenú jasným červeným štítkom) a zapnite ho. Uistite sa, že sú spona a bezpečnostný pás navzájom zarovnané. Ak máte pochybnosti o tomto bode, obráťte sa na spoločnosť Graco. Bezpečnostný pás

25 kg na Skupinu 2/3 (15 - 36 kg) je a nesmie byť skrútený.

- 18** Otvorte jazyček na odistení ramenného pásu, ako je znázornené na obrázku. Vložte ramenný pás do odistenia ramenného pásu na boku detskej autosedačky.
- 19** Utiachnite bezpečnostný pás vozidla-
Zatlačte pevne na stred autosedačky. Utiachnite ramenný pás potiahnutím.

Zaistenie dieťaťa 5-bodovými popruhmi

- 20** Uvoľnite zdvíhač popruhov postroja-
Dajte hore páčku na uvoľnenie popruhov, pričom vyťahnite popruhy postroja. **A**
Rozopnite sponu **B**. Dajte popruhy postroja nabok.
- 21** Vložte dieťa do sedačky-
Položte popruhy postroja na ramená dieťaťa a uistite sa, že ich zadná časť je na zadnej strane sedadla vozidla rovno.
- 22** Zapnite popruhy postroja-
Budete počuť „cvaknutie“, keď sa jazyčky spony pevne pripnú. Potiahnite za každý z jazyčkov spony, aby ste sa uistili, že je pevne upevnená.
- 23** Uistite sa, že sú popruhy postroja v správnej výške-
Smerovanie tvárou dozadu: Popruhy postroja musia byť na alebo tesne pod ramenami dieťaťa **A** a vrch hlavy musí byť aspoň 2,5 cm pod červenou rukoväťou na nastavenie opierky hlavy/popruhov **B**.
Smerovanie tvárou dopredu: Popruhy postroja musia byť na alebo tesne nad ramenami dieťaťa **C** a vrchná časť uší musí byť pod hornou časťou opierky hlavy **D**.
- 24** Zvýšenie alebo zníženie výšky popruhov-
Stlačte červenú nastavovaciu rukoväť a presuňte opierku hlavy nahor alebo nadol na správnu výšku popruhov.
- 25** Skontrolujte polohu spony-

Správna štrbina je tá, ktorá je najbližšie k dieťaťu bez toho, aby bola pod ním.

- 26** Ak chcete urobiť úpravu, zdvihnite spodné čalúnenie sedačky z prednej časti autosedačky, aby ste odkryli štrbiny spony.
- 27** Otočte popruh spony na bok a posuňte do požadovanej štrbiny. Uistite sa, že je popruh spony v jednej z troch polôh.
- 28** Dajte naspäť čalúnenie sedačky, pričom sa uistite, že spona prechádza cez rovnakú štrbinu v čalúnení sedačky ako v plastovom plášti.
- 29** Potiahnite za všetky uvoľnené časti z okolia pásu a potiahnite za popruhy postroja. Urobte to na oboch stranách.
- 30** Utiachnite popruhy potiahnutím za remienok na nastavenie popruhov. Ak nemôžete uchopiť žiadne popruhy postroja na ramene dieťaťa, popruh je dostatočne utiahnutý.

Sedacia podložka Skupina 2/3 (15 - 36 kg) **31**

Inštalácia používajúca systém ISOcatch a 3-bodový pás alebo len 3-bodový pás

- Autosedačka musí v sedadle vozidla smerovať tvárou dopredu.
- Pri používaní ako podložky vyberte dojčenský klin-
A Bezpečnostné pásy vozidla MUSIA na dieťa doliehať rovno a NESMÚ byť skrútené. Uistite sa, že ramenný pás sedadla vozidla je v strede medzi krkom dieťaťa a okrajom ramena.
- B** Nikdy nepoužívajte len bedrovú časť bezpečnostného pásu vozidla popred dieťa.
- NEUMIESTŇUJTE ramenný pás vozidla pod paže alebo chrbát dieťaťa.
- NEDOVOĽTE dieťaťu, aby sa schúlilo alebo zosunulo na sedacej podložke.
- NEUMIESTŇUJTE bezpečnostný pás vozidla cez vrchnú stranu

opierok na ruky.

- Ak sa na dieťaťu neudrží bezpečnostný pás vozidla v správnej polohe, NEPOUŽÍVAJTE túto sedáciu podložku. Použite inú autosedačku.

Inštalácia podložky

Uložte popruhy

- 32** Uvoľnite popruhy postroja čo najviac.
- 33** Zdvihnite opierku hlavy do najvyššej polohy.
- 34** Rozopnite sponu.
- 35** Vyberte spodné čalúnenie sedačky, aby ste odkryli dvierka úložného priestoru na popruhy. (**A**, **B**, **C**)
- 36** Vyberte sponu-
A Skloňte autosedačku a nájdite kovovú príchytku.
B Otočte kovovú príchytku nahor cez plášť a čalúnenie. Z prednej časti vyťahnite rozkrokovú sponu.
- 37** Otvorte dvierka úložného priestoru na popruhy a vložte doň popruhy, sponu a jazyčky spony. Zatvorte dvierka.
- 38** Uložte kryty popruhov-
Uložte kryty popruhov do otvorov v zadnej strane pláštá, ako je znázornené na obrázku.
- 39** Dajte naspäť čalúnenie sedačky-
Posuňte opierku hlavy späť do jej správnej polohy pre dieťa.
- 40** Skloňte autosedačku-
Dajte sedáciu podložku do sklonenej polohy 4.
- 41** Umiestnite sedáciu podložku do vozidla tvárou smerom dopredu-
- Inštalácia s prípojkami ISOcatch sa vykonáva, ako je zobrazené na **8** - **11**
 - Skontrolujte, či sú obe prípojky ISOcatch pevne pripojené k svojim kotevným bodom ISOFIX. Farba na indikátoroch

oboch prípojok ISOcatch musí byť úplne zelená.

- Umiestnite tvárou smerom dopredu na sedadlo vozidla, ktoré má bedrový/ramenný bezpečnostný pás. Základňa musí na sedadlo vozidla doliehať čo najrovnejšie.

Zaistenie dieťaťa na podložke

42 Vložte dieťa do sedačky-

Nechajte svoje dieťa sedieť na sedacej podložke s chrbtom opretým rovno o zadnú časť sedacej podložky.

43 Prevlečte ramenný pás cez vedenie ramenného popruhu bezpečnostného pásu na sedačke v opierke hlavy.

44 Zapnite bedrový/ramenný bezpečnostný pás vozidla-

Uistite sa, že bedrová časť bezpečnostného pásu vozidla vedie poza opierky na ruky označené tmavo červeným štítkom.

Bedrový aj ramenný pás musia ležať v dráhe pásu podložky na strane spony sedačky označenej tmavo červeným štítkom.

45 Uistite sa, že bedrová časť bezpečnostného pásu vozidla je umiestnená nízko cez boky dieťaťa a že je pohodlne nastavená.

46 Ramenný pás sedadla vozidla musí byť v strede medzi krkom dieťaťa a okrajom ramena-

Zvýšením alebo znížením opierky hlavy zmeníte polohu ramenného pásu na dieťaťi.

Príslušenstvo (na vybraných modeloch)

47 Telová podložka-

Telová podložka sa musí používať, ak sú ramená pod úrovňou najnižšieho nastavenia popruhov.

Nikdy nedovoľte, aby sa telová podložka skrčila alebo zložila za dieťa. Ak ju chcete vybrať, rozopnite sponu a vytiahnite

telovú podložku.

48 Pre dŕčatá s hmotnosťou 0 - 5 kg použite klin telovej podložky. Pri dojčatách ťažších ako 5 kg vyberte klin.

49 Poduška opierky hlavy-

Ak ju chcete vybrať, vytiahnite podušku.

50 Držiak na pohár-

Držiak na pohár môže byť na jednej z oboch strán.

Ak ho chcete pripevniť, potiahnite dozadu čalúnenie sedačky, aby ste odkryli vodiaci prvok prípojky **A**. Posuňte držiak na pohár nadol po vodiacom prvku, kým nezacvakne na miesto **B**.

Ak ho chcete vybrať, dajte obe ruky pod držiak na pohár a zatlačte na držiak na pohár smerom nahor **C**.

Výber umiestnenia sedadla vozidla

Miesta na sedenie nájdete v návode na obsluhu vozidla. Najlepšie miesto na sedenie pre túto autosedačku je to, ktoré:

- Odporúča návod na obsluhu vozidla.
- Vedie k bezpečnej inštalácii tejto autosedačky.

Nebezpečné umiestnenia sedadla vozidla

Nikdy neinštalujte túto autosedačku na žiadne z nasledujúcich miest na sedenie:

- 51** Sedadlá vozidla smerujúce tvárou dozadu alebo bokom.
- 52** Smerujúce tvárou dozadu s aktívnym čelným airbagom.
- 53** Režim s podložkou s len bedrovým bezpečnostným pásom vozidla-

Bezpečnostné pásy vozidla

Používanie bezpečnostných pásov vozidla nájdete v návode

na obsluhu vozidla.

54 Opierka hlavy sedadla vozidla NESMIE vytvárať medzeru medzi sedadlom vozidla a sedacou podložkou-

- Predná strana základne sedacej podložky NESMIE previsať cez prednú časť sedadla vozidla.
- Ak sa na dieťaťi neudrží bezpečnostný pás vozidla v správnej polohe, NEPOUŽÍVAJTE túto sedáciu podložku. Použite inú autosedačku.

55 Čalúnenie opierky hlavy-

V prípade potreby možno vybrať čalúnenie opierky hlavy na čistenie.

- A** Ak ho chcete vybrať, odopnite čalúnenie, aby ste mohli vytiahnuť popruhy postroja.
 - B** Vytiahnite plastový jazýček zo štrbín hneď pod červenou nastavovacou rukoväťou.
 - C** Vyberte elastické remienky z háčikov na oboch stranách opierky hlavy.
 - D** Dajte čalúnenie dole z opierky hlavy. Perte kryt v studenej vode v jemnom cykle a vyveste na vysušenie. NEPOUŽÍVAJTE BIELIDLO. Kryt nasadte späť na opierku hlavy opačným postupom krokov.
- 56** Spodné čalúnenia sedačky-

V prípade potreby možno vybrať spodné čalúnenia sedačky na čistenie.

- A** Ak ho chcete vybrať, odopnite spodné čalúnenia sedačky z bočného čalúnenia.
- B** Uvoľnite plastové háčiky na oboch opierkach na ruky.
- C** Odopnite elastické remienky z háčikov na oboch opierkach na ruky. Dajte dole čalúnenie. Perte kryt v studenej vode v jemnom cykle a vyveste na vysušenie. NEPOUŽÍVAJTE BIELIDLO.

Spodné čalúnenia sedačky nasadte späť opačným postupom krokov. Vpredu uložte plášť do vrečka na čalúnení.

57 Bočné čalúnenie-

V prípade potreby možno vybrať bočné čalúnenie na čistenie.

- A** Ak ho chcete vybrať dajte nižšie opierku hlavy a dajte čalúnenie dole z háčikov vzadu.
- B** Vytiahnite plastové jazýčky zo zadnej strany a bokov sedačky.
- C** Vyberte elastické remienky z háčikov v dráhe pásu pre smerovanie tvárou dopredu. Dajte dole čalúnenie. Perte kryt v studenej vode v jemnom cykle a vyveste na vysušenie. NEPOUŽÍVAJTE BIELIDLO. Spodné čalúnenia sedačky nasadte späť opačným postupom krokov. Umiestnite roh bočného kídla do vrečka na spodnej strane bočného čalúnenia.

58 Čistenie krytov popruhov-
Čistite vlhkou handričkou.

59 Čistenie rozkrokovej spony-
VÝSTRAHA! Z času načas skontrolujte a očistite sponu, aby ste odstránili akékoľvek predmety a špinu, ktoré by mohli brániť v jej zapnutí.

- A** Skloňte autosedačku a nájdite kovovú príchytku.
- B** Otočte kovovú príchytku nahor cez plášť a čalúnenie. Z prednej časti vytiahnite rozkrokovú sponu.
- C** Ak chcete očistiť sponu, vložte ju do šálky s teplou vodou a jemne zamiešajte sponu. Kým bude vo vode, niekoľkokrát stlačte červené tlačidlo. NEPONÁRAJTE POPRUH SPONY. NEPOUŽÍVAJTE MYDLÁ, DOMÁCE ČISTIACE PROSTRIEDKY ANI MAZIVÁ.

D Vytraste von prebytočnú vodu a nechajte vyschnúť na vzduchu. Podľa potreby opakujte kroky, kým sa nebude zatvárať s cvaknutím. Sponu zasuňte späť do rovnakej štrbiny z akej bola vybratá. Potiahnite za rozkrokovú sponu, aby ste sa uistili, že je zaistená.

Čistenie povrchu popruhov

Umývajte len jemným mydlom a navlhčenou handričkou.
NEPONÁRAJTE POPRUHY POSTROJA DO VODY. Takéto konanie by mohlo zoslabiť popruhy.

Ak budú popruhy postroja rozstrapkané alebo príliš zašpinené, obráťte sa na Zákaznícky servis na

www.gracobaby.eu

www.graco.co.uk

www.gracobaby.pl

- 60 Uložte návod na použitie do štrbiny s ikonou knihy návodu na použitie, ako to je zobrazené.

Ak chcete zakúpiť časti alebo príslušenstvo, kontaktujte nás na nasledujúcej adrese:

www.gracobaby.eu

www.graco.co.uk

www.gracobaby.pl

DA Dansk

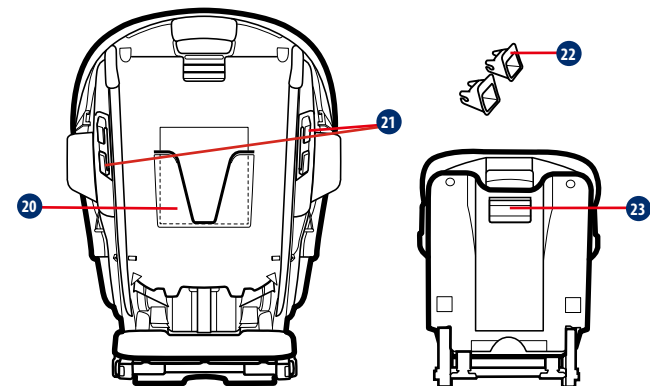
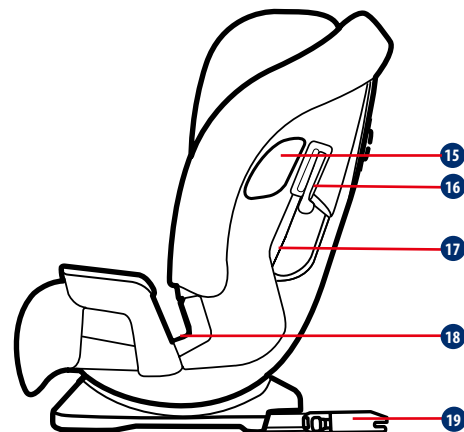
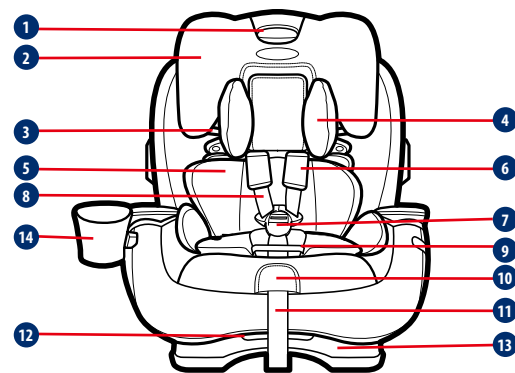

- | | |
|---|--|
| 1 Nakkestøtte/Håndtag til selejustering | 13 Bund |
| 2 Nakkestøtte | 14 Kopholder |
| 3 Støtte til skuldersele | 15 Sideskærm |
| 4 Pude til nakkestøtte | 16 Lås til skuldersele i fremadvendt stilling |
| 5 Støttepude | 17 Hul til sele i fremadvendt stilling |
| 6 Selebeslag | 18 Støtte og hul til taljesele i bagudvendt stilling |
| 7 Spænde | 19 ISOcatch-spænde |
| 8 Seler | 20 Rum til brugsvejledning |
| 9 Spændebeslag | 21 Styrebeslag til skuldersele i bagudvendt stilling |
| 10 Frigivelseshåndtag til sele (under flap) | 22 ISOcatch-styrebeslag |
| 11 Justeringssele | 23 ISOcatch-justeringsknap |
| 12 Håndtag til at læne sædet tilbage | |

ADVARSEL

Læs hele brugsvejledningen INDEN autostolen tages i brug! Behold altid denne brugsvejledning i autostolen. Bestemmelserne står på bagsiden af stolen. Det er værd at bruge tid på at lære autostolen ordentligt at kende, taget i betragtning af dit barns sikkerhed afhænger af det. Vær særlig opmærksom på advarslerne, der er skrevet med rødt.

 **ADVARSEL til forældre og andre brugere:**

AUTOSTOLEN MÅ IKKE TAGES I BRUG ELLER MONTERES, FØR DU HAR LÆST OG FORSTÅET ALLE INSTRUKTIONERNE I DENNE BRUGSVEJLEDNING, SAMT BRUGSVEJLEDNINGERNE TIL DIT KØRETØJ.

Sikkerhedskrav

Europæiske sikkerhedsstandarder er en indikation på autostolens konstruktion og ydeevne, samt dens komponenter, krav til montering og brug, instruktioner og markeringer. Autostolen er godkendt i henhold til den europæiske standard ECE R44.04

Autostolen har et godkendelsesnummer bag på sædet, som ikke må fjernes.

BEMÆRK

Denne autostol er godkendt i henhold til FN ECE-regulativ 44, 04 serien af tilføjelser. Denne autostol kan monteres med en 3-punktssikkerhedssele til voksne, der er godkendt efter forordningen UN ECE nr. 16 eller andre tilsvarende standarder.

Vigtige sikkerhedsoplysninger



Autostolen må ikke sættes bagudvendt på passagersæder, der er udstyret med en airbag forfra.

Når autostolen monteres skal du holde øje med at dens

hårde genstande og plastdele ikke kan komme i klemme i et bevægeligt sæde eller i en køretøjets døre.

Tag ALDRIG en baby ud af autostolen af nogen grund, mens køretøjet er i bevægelse. Hvis babyen kræver din opmærksomhed, skal du finde et sikkert sted at parkere væk fra vejen.

Opbevar autostolen på et sikkert sted, når den ikke bruges. Undgå, at putte tunge ting oven på autostolen.

Se altid autostolen efter og sørg for at den er sikker at bruge inden hver køretur.

Alle autostole skal regelmæssigt kontrolleres for slidtage.

Efterlad ikke børn uden opsyn i køretøjet, heller ikke kun i et øjeblik.

Lad ikke bagage eller andre genstande ligge løst i køretøjet. Hvis køretøjet skal bremse hårdt op, kan disse genstande slynges rundt, og forårsage alvorlige skader. Jo større genstanden er, jo større er risikoen.

Udfør ikke uautoriserede ændringer eller tilføjelser på nogen dele af autostolen eller dens seler.

Brug ikke tilbehør eller dele fra andre producenter. Dette kan påvirke autostolens funktion, og føre til alvorlige skader eller dødsfald.

Hvis autostolen udsættes for en ulykke, skal den skiftes. Dette gælder også selvom du ikke kan se nogen synlige skader på autostolen. Men efter en ulykke er autostolen muligvis ikke længere i stand til at beskytte barnet.

Hvis du har spørgsmål, bedes du venligst kontakte producenten af autostolen.

Brug ikke andre bærende punkter end dem, der er angivet af autostolens producent i brugsvejledningen eller på autostolen.

! DET ER MEGET VIGTIGT, at barnestolen monteres rigtigt med køretøjets sele i henhold til producentens vejledninger.

Sørg altid for, at køretøjets sele og autostolens seletøj ikke er snoet.

! HVIS DENNE AUTOSTOL BRUGES FORKERT, FORØGES RISIKOEN

FOR ALVORLIG SKADE ELLER DØDSFALD I TILFÆLDE AF ET SKARPT SVING, PLUDSELIG OPBREMSNING ELLER TRAFIKUHELD.

Dit barn kan komme til skade i et køretøj, selvom du ikke er involveret i et trafikuheld. Pludselig opbremsning eller skarpe sving kan skade dit barn, hvis autostolen er monteret forkert, eller hvis barnet ikke er spændt ordentligt fast i autostolen.

! Dit barns sikkerhed afhænger af din evne til at montere og bruge denne autostol rigtigt.

! Hvis disse vejledninger og oplysningerne på autostolen ikke overholdes, kan det føre til, at barnet slynges mod køretøjets interiør under en pludselig opbremsning eller et trafikuheld.

! Ingen autostole kan garantere beskyttelse mod skade i alle situationer, men korrekt brug hjælper med at reducere risikoen for alvorlig skade eller dødsfald.

! Selvom det lader til at være nemt at bruge denne autostol, er det meget vigtigt at du LÆSER, FORSTÅR OG FØLGER VEJLEDNINGERNE.

Hvis du har brug for hjælp, bedes du kontakte vores kundeservice med eventuelle spørgsmål vedrørende dele, brug eller vedligeholdelse.

Når du kontakter os, skal du have dit produkts modelnummer og fremstillingsdato klar, så vi bedre kan hjælpe dig. Disse oplysninger kan findes på mærkatet på bagsiden af autostolen.

! Dit barns sikkerhed afhænger af:

1. At den rigtige nakkestøtte vælges i henhold til barnets størrelse.
2. At barnet spændes ordentligt fast i autostolen.
3. At autostolen sættes på det rigtige sted i køretøjet.
4. At køretøjets sikkerhedssele spændes rigtigt.

! VIGTIG ADVARSEL

Autostolen passer højst sandsynligt til sæder i køretøjer, hvor fabrikanten i køretøjets instruktionsbog siger, at køretøjet kan bruges med en 'universal' babyautostol til denne aldersgruppe.

! Autostolen MÅ IKKE bruges uden sædepuderne.

! Autostolen MÅ IKKE bruges med sædepuder fra andre producenter. Kontakt din forhandler for reservedele til Graco. De bløde dele er en del af måden den forstærkede babyautostol virker på.

! Autostolen må IKKE BRUGES i nogen andre positioner, end dem der er vist i vejledningerne.

! Kontroller regelmæssigt ISOcatch-styrene for snavs og rengør dem, hvis nødvendigt. Pålidelighed kan påvirkes ved indtrængen af skidt, støv, madrester, osv.

! AUTOSTOLEN KAN BLIVE MEGET VARM, HVIS DEN EFTERLADES I SOLEN.

! Kontakt med disse dele, kan brænde barnets hud. Mærk altid efter på overflader af metal eller plastik, inden barnet puttes i autostolen.

! BRUG ALDRIG EN BRUGT AUTOSTOL eller en autostol, hvis baggrund du ikke kender.

! DENNE AUTOSTOL ER GODKENDT I HENHOLD TIL FORORDNINGEN UNECE 44-04 gruppe 0+ (0-13 kg), gruppe I (9-18

Vægtvejledninger

Bagudvendt med 5-punktssele
0-9 kg **SKAL** vende bagud.
9-18 kg **KAN** vende bagud.
Brug af 3-punktssele

Fremadvendt med 5-punktssele
9-13 kg og er i stand til at sidde oprejst uden hjælp **KAN** vende fremad.
13-18 kg **SKAL** vende frem med sele.

Montering med et ISOcatch-system og en 3-punktssele eller kun med en 3-punktssele

Booster-funktion med køretøjets taljesele/skulderssele
15-18 kg **KAN** bruges på booster-funktionen.
Over 18 kg **SKAL** bruges på booster-funktionen.
Montering med et ISOcatch-system og en 3-punktssele eller kun med en 3-punktssele

Opstilling med en 3-punktssikkerhedssele

1. Dette er en 'universal' autostol. Den er godkendt i henhold til FN's ECE-regulativ 44, 04 serien af tilføjelser. Den er beregnet til almindelig brug i køretøjer, og den vil passe til de fleste, men ikke alle bilsæder.
2. Autostolen passer højst sandsynligt til sæder i køretøjer, hvor fabrikanten i køretøjets instruktionsbog siger, at køretøjet kan bruges med en 'universal' babyautostol til denne aldersgruppe.
3. Denne autostol er klassificeret som 'universal', hvilket betyder, at den skal overholde strengere betingelser end dem med et tidligere design, der ikke bærer denne meddelelse.
4. Hvis du er i tvivl, bedes du kontakte producenten af autostolen eller din forhandler.

Ved montage med ISOcatch-systemet og en 3-punktssikkerhedssele

1. Autostolen er klassificeret til "semi-universal" brug.
2. Den er egnet til fastgørelse på sædet (se venligst vores liste over egnede køretøjer).
3. Autostolen kan muligvis også bruges på sæder i andre biler. Hvis du er i tvivl, bedes du venligst kontakte producenten af autostolen eller køretøjet.

Bagudvendt sæde: Gruppe 0+ /1 (0-18 kg) ①

- Autostolen skal vende bagud på bilsædet.
- Sørg for, at bilens sikkerhedssele føres gennem selevejen til bagudvendt stilling, der er markeret med en blå etiket.
- Denne autostol skal spændes ordentligt fast i køretøjet.
- Seletøjet skal være ved eller lige under barnets skuldre.
- Spædbørn, der vejer mindre end 9 kg, skal vende bagud.

Montering af autostolen i bagudvendt stilling med køretøjets sikkerhedssele

- ② Læn sædet på autostolen tilbage-
Placer autostolen til tilbagelænet stilling 1 eller 2.
- ③ Placer autostolen i bagudvendt stilling i køretøjet-
Placer bunden fladt på køretøjets sæde. Tryk den tilbage, indtil forsiden af autostolen rører ryglænet på sædet i køretøjet.
- ④ Træk sikkerhedsselen over autostolen-
A Træk puden løs fra ryglænet og træk den nedre siddepude frem, så plastikdelen kan ses.
- B Før køretøjets taljesele gennem den bagudvendte selevej (markeret med en blå etiket) og spænde selen. Sikkerhedsselen skal være så flad som mulig, og den må ikke være snoet. Sørg for, at spændet og sikkerhedsselen passer med hinanden. Kontakt Graco, hvis du er i tvivl om dette punkt. Sæt sædepuden i igen.
- ⑤ Før skulderselen gennem det bagudvendte selestyr til skulderselen på bagsiden af sædet, der er markeret med blå etiketter.

Sikkerhedsselen skal være så flad som mulig, og den må ikke være snoet.

- ⑥ Spænd sikkerhedsselen-

Tryk ned midt på autostolen. Træk i sikkerhedsselen for at spænde den, og sørg for at det ikke sidder løst.

Fremadvendt sæde: Gruppe 1 (9-18 kg) ⑦

Montering med et ISOcatch-system og en 3-punktssele eller kun med en 3-punktssele

- Autostolen skal vende fremad på bilsædet.
- Sørg for, at bilens sikkerhedssele føres gennem selevejen til fremadvendt stilling, der er markeret med en rød etiket.
- Denne autostol skal spændes ordentligt fast i køretøjet.
- Seletøjet skal være ved eller lige over barnets skuldre.

Montering af autostolen i fremadvendt stilling med ISOcatch-systemet

- Hvis køretøjet er udstyret med ISOFIX, kan de nedre fastspændingspunkter muligvis ses på sæderne i bilen. Se bilens brugervejledning for forankringsstedernes præcise placering og deres brugskrav.
- ⑧ Fastgør ISOcatch-styrebælgene til ISOFIX-spændepunkterne. ISOcatch-styrebælgene beskytter køretøjets sæde, så det ikke rives i stykker. De kan også styre ISOcatch-spænderne.
- ⑨ Tryk på ISOcatch-justeringsknappen, for at trække ISOcatch-spænderne ud.
- ⑩ Drej ISOcatch-spænderne 180 grader, indtil de vender mod ISOcatch-styrebælgene.

- 11 Juster ISOcatch-spænderne med ISOFIX-spændepunkterne, og tryk begge ISOcatch-spænder i ISOFIX-spændepunkterne.
- Sørg for, at begge ISOcatch-spænder er spændt ordentligt fast i deres ISOFIX-spændepunkter. Farven på indikatorerne på begge ISOcatch-spænderne skal være helt grøn.
- Kontroller, at autostolen er sikkert installeret ved at trække i begge ISOcatch-spænder.

Sådan løsnes ISOcatch-systemet

- 12 Tryk først på den anden låseknop, og derefter på knappen på ISOcatch-spænderne, hvorefter autostolen kan fjernes fra sædet i køretøjet.
- 13 Drej ISOcatch-spænderne 180 grader, og tryk derefter på ISOcatch-justeringsknappen for at folde ISOcatch-spænderne. 14

Montering af autostolen i fremadvendt stilling med køretøjets sikkerhedssele

- 15 Læn sædet på autostolen tilbage-
Placer autostolen til tilbagelænet stilling 3.
- 16 Placer autostolen i fremadvendt stilling på sædet i køretøjet-
Placer bunden fladt på køretøjets sæde. Tryk den tilbage, indtil bagsiden af autostolen rører ryglænet på sædet i køretøjet.
- 17 Træk sikkerhedsselen over autostolen-
Før køretøjets sikkerhedssele gennem den fremadvendte selevej (markeret med en rød etiket) og spænde selen. Sørg for, at spændet og sikkerhedsselen passer med hinanden. Kontakt Graco, hvis du er i tvivl om dette punkt. Sikkerhedsselen skal være så flad som mulig, og den må ikke være snoet.

- 18 Gruppe II (15-25 kg) og gruppe III (22-36 kg).
Åbn spændet på skulderselen, som vist. Sæt skulderselen i låsen på siden af autostolen.
- 19 Spænd sikkerhedsselen-
Tryk ned midt på autostolen. Træk i selen for, at spænde den.

Sådan spændes barnet fast med en 5-punktssele

- 20 Løsn selerne-
Tryk selens frigivelseshåndtag opad, mens selen trækkes ud. A
Løsn spændet B. Put selerne til siden.
- 21 Put barnet i autostolen-
Placer selerne over barnets skuldre, og sørg for at de sidder fladt mod ryggen på køretøjets sæde.
- 22 Spænd selerne-
Der lyder et "klik", når spænderne spændes. Træk i hver sele, for at sikre at de er spændt fast.
- 23 Sørg for at selerne sidder i den rigtige højde-
Bagudvendt: Selerne skal være ved eller lige under barnets skuldre A og toppen af hovedet skal være mindst 2,5 cm under den røde nakkestøtte/justeringshåndtaget B.
Fremadvendt: Selerne skal være ved eller lige over barnets skuldre C og toppen af barnets ører skal være under toppen af nakkestøtten D.
- 24 Sådan hæves og sænkes selernes højde-
Tryk på det røde justeringshåndtag, og flyt nakkestøtten op eller ned til den ønskede selehøjde.
- 25 Kontroller spændets placering-
Det rigtige hul er det, der er tættest på barnet uden at være

under det.

- 26 For at justere skal du løfte den nedre sædepude fra forsiden af bilsædet, så du kan se hullerne til spændet.
- 27 Drej selen sidelæns og i det ønskede hul. Sørg for, at selen er i en af de tre positioner.
- 28 Sæt sædepuden i igen, og sørg for at selen går gennem det samme hul i sædepuden som i plastikdelen på autostolen.
- 29 Stram selen omkring taljen, og træk op i selen. Gør dette på begge sider.
- 30 Stram selen ved at trække på selejusteringsremmen. Når du ikke er i stand til at klemme på selen ved barnets skulder, sidder selen tæt nok.

Booster-sæde Gruppe 2/3 (15-36 kg) 31

Montering med et ISOcatch-system og en 3-punktssele eller kun med en 3-punktssele

- Autostolen skal vende fremad på bilsædet.
- Fjern indlægget til spædbørn, når den bruges som en booster-
A Køretøjets sikkerhedssele skal ligge fladt mod barnet og det må IKKE være snoet. Sørg for, at køretøjets sikkerhedssele sidder mellem barnets hals og skulderkant.
B Hvis et køretøj kun er udstyret med en taljesele, må denne aldrig bruges til at spænde barnet fast.
- Placer IKKE køretøjets sikkerhedssele under barnets arm eller ryg.
- UNDGÅ, at barnet glider ned i booster-sædet.

- Placer IKKE køretøjets sikkerhedssele over armlæne.
- Hvis barnet ikke holder bilens sikkerhedssele korrekt placeret, skal du IKKE bruge dette booster-sæde. Brug en anden autostol.

Montering af booster-sædet

Opbevaring af selerne

- 32 Løsn selerne så meget som muligt.
- 33 Hæv nakkestøtten helt op.
- 34 Løsn spændet.
- 35 Fjern den nedre sædepude, så du kan se lågen til selernes opbevaringsrum. (A, B, C)
- 36 Fjern spændet-
A Læn autostolen tilbage og find metalholderen.
B Drej metalholderen op gennem autostolen og puden. Træk spændet ved skridtet ud på forsiden.
- 37 Åbn lågen til opbevaringsrummet til selerne, og læg selerne og spænderne i rummet. Luk lågen.
- 38 Opbevaring af selebeslagene-
Placer selebeslagene i åbningerne på autostolens bagside, som vist.
- 39 Sæt sædepuden i igen-
Flyt nakkestøtten tilbage til den rette position for barnet.
- 40 Læn sædet på autostolen tilbage-
Placer booster-sædet til tilbagelænet stilling 4.
- 41 Placer booster-sædet i fremadvendt stilling på sædet i køretøjet-
Montering med ISOcatch-spænderne, som vist i 8 - 11

- Sørg for, at begge ISOcatch-spænder er spændt ordentligt fast i deres ISOFIX-spændepunkter. Farven på indikatorerne på begge ISOcatch-spænderne skal være helt grøn.
- Placer stolen fremadvendt på et køretøjssæde, der er udstyret med en sikkerhedssele. Bunden skal sidde så flad som muligt på køretøjets sæde.

Fastgørelse af barnet i booster-sædet

42 Placer barnet i sædet-

Lad barnet sidde i booster-sædet med ryggen fladt mod ryglænet.

43 Sæt køretøjets sikkerhedssele gennem styrebeslaget på booster-sædets nakkestøtte.

44 Spænd køretøjets sikkerhedssele-

Sørg for, at taljedelen på køretøjets sikkerhedssele sidder bag armlænene, der er mærket med en mærkerød etiket.

Både taljeselen og skulderselen skal være i styrebeslagene på spændesiden af sædet, der er markeret med en mørkerød etiket.

45 Sørg for, at bilens sikkerhedssele sidder lavt over barnets hofter og at den sidder stramt.

46 Sørg for, at køretøjets sikkerhedssele sidder mellem barnets hals og skulderkant.

Løft eller sænk nakkestøtten for at ændre sikkerhedsseleens placering på barnet.

Tilbehør (på udvalgte modeller)

47 Kropsstøtte-

Kropstøtte skal bruges, hvis barnets skuldre er under den

laveste seleindstilling.

Undgå, at kropsstøtten falder sammen eller foldes bag barnet. For at fjerne kropsstøtten, skal du løsne spændet og træk den ud.

48 Kropsstøtten er beregnet til spædbørn, der vejer 0-5 kg. Fjern indlægsputen til spædbørn over 5 kg.

49 Pude til nakkestøtte-

Træk puten ud, for at fjerne den.

50 Kopholder-

Kopholder kan være på begge sider.

For at fastgøre den, skal du trække sædeputen tilbage, så du kan se monteringsdelen **A**. Tryk kopholderen ned i monteringsdelen, indtil den låses på plads **B**.

For at fjerne den, skal du placere begge hænder under kopholderen og tryk den opad **C**.

Vælg af placering på køretøjssædet

Se brugsvejledningen til køretøjet for siddepladser. Den bedste plads til denne autostol er en, der:

- anbefales i brugsvejledningen til køretøjet
- er et sikkert sted til denne autostol.

Usikre steder i køretøjet

Autostolen må aldrig følge steder i et køretøj:

51 Sæder, der vender bagud eller til siden i køretøjet.

52 Bagudvendt med en aktiv airbag foran.

53 På Booster-funktionen kun med en taljesele-

Sikkerhedssele i køretøjet

Se, hvordan sikkerhedssele bruges i brugsvejledningen til køretøjet.

54 Nakkestøtten på sædet i køretøjet MÅ IKKE skabe et mellemrum mellem køretøjets sæde og booster-sædet-

- Forsiden af bunden på booster-sædet må IKKE hænge over for køretøjets sæde.
- Hvis barnet ikke holder bilens sikkerhedssele korrekt placeret, skal du IKKE bruge dette booster-sæde. Brug en anden autostol.

55 Pude til nakkestøtte-

Puten til nakkestøtten kan tages af for rengøring, hvis nødvendigt.

A Træk puten af og træk selerne ud for at fjerne den.

B Træk plastiktappen ud af rillerne lige under det røde justeringshåndtag.

C Fjern elastikbåndene af krogene på begge sider af nakkestøtten.

D Træk puten ud af nakkestøtten. Maskinvask betrækket i koldt vand på et vaskeprogram til skrøbelige stoffer, og lad det lufttørre. BRUG IKKE BLEGEMIDDEL. Følg trinene i omvendt rækkefølge for at putte betrækket på nakkestøtten igen.

56 Nedre sædepute-

Den nedre sædepute kan tages af for rengøring, hvis nødvendigt.

A Træk den nedre sædepute af sideputen.

B Løsn plastikkrogene på begge armlæn.

C Tag elastikbåndet af begge armlæn. Træk puten af. Maskinvask betrækket i koldt vand på et vaskeprogram til skrøbelige stoffer, og lad det lufttørre. BRUG IKKE BLEGEMIDDEL.

Følg trinene i omvendt rækkefølge for at sætte den nedre sædepute på igen. På forsiden skal du placere skallen i lommen på puten.

57 Sidepute-

Sideputen kan tages af for rengøring, hvis nødvendigt.

A For at fjerne puten, skal du sænke nakkestøtten og tag puten af ryglænet.

B Træk plastiktappen ud af bagsiden og siderne af sædet.

C Tag elastikbåndene af krogene på selevejen til fremadvendt stilling. Træk puten af.

Maskinvask betrækket i koldt vand på et vaskeprogram til skrøbelige stoffer, og lad det lufttørre. BRUG IKKE BLEGEMIDDEL.

Følg trinene i omvendt rækkefølge for at sætte den nedre sædepute på igen. Placer hjørnet af sidevingen i lommen nederst på sideputen.

58 Rengøring af selebeslagene-

Rengør med fugtig klud.

59 Rengøring af skridtspændet-

ADVARSEL! Undersøg og rengør regelmæssigt spændet for at fjerne genstande eller snavs, som kan påvirke det.

A Læn autostolen tilbage og find metalholderen.

B Drej metalholderen op gennem autostolen og puten. Træk spændet ved skridtet ud på forsiden.

C For at rengøre spænde, skal det lægges i en varm kop vand og rystes forsigtigt. Tryk gentagne gange på den røde knap, når spændet er i vandet.

UNDGÅ AT PUTTE SELEN I VANDET. BRUG IKKE SÆBE, RENGØRINGSMIDLER ELLER SMØRREMIDLER.

D Ryst overskydende vand ud, og lad spændet lufttørre. Gentag trin efter behov, indtil det fastgøres med et klik. Sæt spænde i samme sted, som det blev fjernet fra. Træk i skridtselen, for at sikre at de er spændt fast.

Rengøring af selens overflade

Vask kun med mild sæbe og fugtig klud. SELERNE MÅ IKKE NEDSÆNKES I VAND. Dette kan svække selerne.

Hvis selerne er plettet eller stærkt snavset, skal du kontakte kundeservice på

www.gracobaby.eu
www.graco.co.uk
www.gracobaby.pl

- 60 Behold brugervejledningen i lommen med et brugervejledning-ikon.

For at købe reservedele eller tilbehør, bedes du venligst kontakte os via følgende oplysninger:

www.gracobaby.eu
www.graco.co.uk
www.gracobaby.pl

SV Svenska

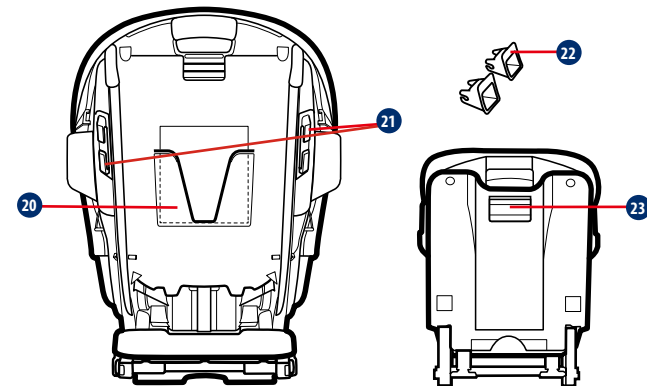
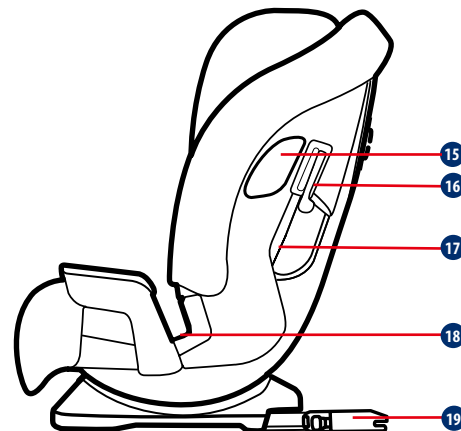
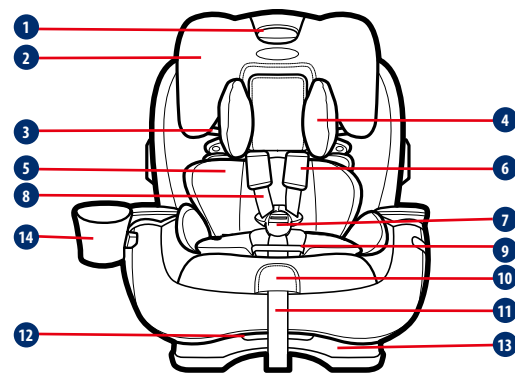

- 1 Nackstöd/handtag för justering av sele
- 2 Nackstöd
- 3 Bälteskuddens axelbältesguide
- 4 Nackstöds kudde
- 5 Kroppskudde
- 6 Selens skyddsöverdrag
- 7 Spänne
- 8 Selremmar
- 9 Spännets skyddsöverdrag
- 10 Selens frigöringsspak (under fliken)
- 11 Selens inställningsrem
- 12 Lutningshandtag
- 13 Sätbas
- 14 Mugghållare
- 15 Sidokrockskydd
- 16 Spärranordning för framåtvänd axelrem
- 17 Framåtvänd bältesbana
- 18 Bälteskudde och bakåtvänd höftbältesbana
- 19 ISOcatch-anslutning
- 20 Förvaring för bruksanvisning
- 21 Bakåtvänt axelbältesguide
- 22 ISOcatch-styrskenor
- 23 ISOcatch-justeringsknapp

VARNING

Läs den här bruksanvisningen i sin helhet INNAN första användningen av din barnbilstol! Förvara alltid den här bruksanvisningen tillsammans med barnbilstolen. Villkor finns på baksidan av sätets skal. Planera att tillbringa lite tid med att lära känna barnbilstol-väl använd tid om du beaktar att det är betydelsefullt för ditt barns säkerhet. Ägna särskild uppmärksamhet åt de varningar som har röd text.

VARNING till föräldrar och andra användare:

ANVÄND INTE ELLER INSTALLERA DENNA FASTHÅLLNINGSANORDNING FÖR BARN INNAN DU LÄST OCH FÖRSTÅTT INSTRUKTIONERNA I DENNA BRUKSANVISNING OCH I FORDONETS BRUKSANVISNING.

Säkerhetskrav

Europeiska säkerhetsstandarder anger konstruktion och prestanda för din bilbarnstol samt även för dess komponenter, krav för montering och användning, anvisningar och märkningar. Din bilstol är godkänd enligt europeisk standard ECE R44.04

Ett godkännandenummer finns på stolens baksida och det får inte tas bort.

MEDDELANDE

Den här fasthållningsanordningen för barn är godkänd enligt UN ECE bestämmelse 44, 04 serierna av tillägg. Den här fasthållningsanordningen för barn kan installeras med hjälp av ett utdragbart trepunktssäkerhetsbälte för vuxna, som godkänt enligt UN ECE förordning nr 16 eller annan likvärdig standard.



Viktiga säkerhetspunkter

Använd inte bilstolen bakåtvänd på passagerarsätet om det finns en aktiv airbag.

Var noga med att de fasta föremålen och platsdelarna på bilstolen är placerade och monterade så att det inte finns någon risk för att de fastnar i ett säte som rör sig eller någon av fordonets dörrar.

Ta ALDRIG, oavsett anledning, ut bebis ur bilstolen när fordonet rör sig. Om din bebis behöver uppmärksamhet så hitta en säker plats att köra av vägen på.

Förvara din bilstol på en säker plats när den inte används. Undvik att placera tunga saker ovanpå den.

Kontrollera alltid din bilstols säkerhet innan varje resa.

Kontrollera fasthållningsanordningen för barn regelbundet för att se om det finns slitage.

Lämna inte barnet utan uppsikt i bilen, inte ens under bråkdelen av en sekund.

Låt inte bagage och andra föremål ligga löst i bilen. Om bilen helt plötsligt stannar fortsätter dessa föremål att röra sig och kan orsaka allvarliga skador. Ju större föremål, desto större risk.

Gör inga obehöriga ändringar eller tillägg till någon del av sätet eller bilens säkerhetsbälte.

Använd inte några tillbehör som tillhandahålls av andra tillverkare. Bilstolens funktion kan ändras, vilket kan resultera i allvarlig personskada eller dödsfall.

Efter en olycka måste bilstolen bytas ut. Du kanske inte ser några skador, men efter en allvarlig krasch en barnbilstol kan vara för svag för att skydda igen.

Kontakta tillverkaren av fasthållningsanordningen för barn om du har några frågor.

Använd inte andra lastbärande punkter än de som specificerats av tillverkaren av fasthållningsanordningen för barn i bruksanvisningen eller på kroppen till fasthållningsanordningen för barn.

! Det är MYCKET VIKTIGT att fasthållningsanordningen för barn är korrekt installerad med bilbältet korrekt draget enligt tillverkarens instruktioner.

Kontrollera alltid att fordonets säkerhetsbälte och selens remmar inte är vridna.

! OM DENNA FASTHÅLLNINGSANORDNING FÖR BARN INTE ANVÄNDS KORREKT ÖKAR RISKEN FÖR ALLVARLIGA SKADOR ELLER DÖDSFALL VID TVÅRA SVÄNGAR, PLÖTSLIGA STOPP ELLER KROCK.

Ditt barn kan skadas i ett fordon, även om du inte krockar. Vid plötslig inbromsning och skarpa svängar kan ditt barn skadas om fasthållningsanordningen för barn inte är korrekt installerad eller om barnet inte är ordentligt fastsatt i fasthållningsanordningen för barn.

! Barnets säkerhet är beroende av att du installerar och använder den här fasthållningsanordningen för barn korrekt.

! Underlåtenhet att följa dessa instruktioner och etiketterna på fasthållningsanordningen för barn kan leda till att barnet slår sig mot fordonets interiör vid plötslig inbromsning eller krock.

! Det finns inte någon barnbilstol som kan skydda mot skada i varje situation men rätt använd bidrar den till att minska risken för allvarliga skador eller dödsfall.

! Även om det förefaller lätt att begripa hur den här fasthållningsanordningen för barn fungerar på egen hand är det mycket viktigt att LÄSA, FÖRSTÅ OCH FÖLJA BRUKSANVISNINGEN.

Om du behöver hjälp ber vi dig kontakta vår kundtjänst för alla frågor du har om reservdelar, användning eller underhåll.

När du kontaktar oss ber vi dig ha modellnummer och tillverkningsdatum för din produkt till hands så att vi kan hjälpa dig på ett effektivt sätt. Siffrorna hittar du på en klisterlapp på baksidan av din fasthållningsanordning för barn.

! Barnets säkerhet är beroende av:

1. Att välja rätt läge för nackstödet, baserat på barnets storlek.
2. Att barnet sitter fast ordentligt i fasthållningsanordningen för barn.
3. Att välja en lämplig plats för fasthållningsanordningen för barn i fordonet.
4. Korrekt dragning och fastsättning av fordonets säkerhetsbälte.

! VIKTIG VARNING

En korrekt montering är möjlig om fordonstillverkaren har deklarerat i fordonets handbok att fordonet kan inhysa en "Universell" fasthållningsanordning för barn för denna åldersgrupp.

! Använd INTE den här fasthållningsanordningen för barn utan sitsens skyddsöverdrag.

! Använd inte en annan tillverkarens skyddsöverdrag till sitsen med fasthållningsanordningen för barn. Kontakta återförsäljaren för Graco-reservdelar endast. Det mjuka materialet utgör en integrerad del av den förstärkta bilbarnstolens prestanda.

! ANVÄND den INTE i någon annan installation är den som visas i instruktionen.

! Kontrollera regelbundet ISOcatch-styrskenor efter smuts och rengör dem om nödvändigt. Pålitligheten kan påverkas av ansamlad smuts, damm eller matrester etc.

! FASTHÅLLNINGSANORDNINGEN FÖR BARN KAN BLI MYCKET HET OM DEN LÄMNAS I SOLEN.

! Kontakt med dessa delar kan orsaka brännskador på barnets hud. Vidrör alltid plast- och metalldelar innan barnet placeras i fasthållningsanordningen för barn.

! ANVÄND ALDRIG EN BEGAGNAD FASTHÅLLNINGSANORDNING FÖR BARN eller en fasthållningsanordning för barn som du inte vet något om.

! DEN HÄR FASTHÅLLNINGSANORDNINGEN ÄR GODKÄND ENLIGT UNECE bestämmelse 44-04 Grupp 0+ (0-13 kg), Grupp 1 (9-18 kg), Grupp II (15-25 kg) och grupp III (22-36 kg).

Viktriktlinjer

Bakåtvänd med fempunktssele

0-9 kg **MÅSTE** vara bakåtvänd.

9-18 kg **KAN** vara bakåtvänd.

Användning av endast trepunktsbälte

Framåtvänd med fempunktssele

9-13 kg och kan sitta upp utan hjälp **KAN** vara framåtvänd.

13-18 kg **SKA** vara framåtvänd med sele.

Installation med ISOcatch-system och trepunktsbälte eller endast trepunktsbälte

Bälteskuddesläge med fordonets höft-/axelsäkerhetsbälte

15-18 kg **KAN** vara i bälteskuddesläge.

Över 18 kg **MÅSTE** vara i bälteskuddesläge.

Installation med ISOcatch-system och trepunktsbälte eller endast trepunktsbälte

För installation med trepunktsbälte

1. Denna bilbarnstol är en "Universell" fasthållningsanordning för barn. Den är godkänd enligt UN ECE-bestämmelse 44, 04-serien av tilläggen, för allmänt bruk i fordon och passar de flesta, men inte alla, bilstolar.
2. En korrekt montering är möjlig om fordonstillverkaren har deklarerat i fordonets handbok att fordonet kan inhysa en "Universell" fasthållningsanordning för barn för denna åldersgrupp.
3. Denna fasthållningsanordning för barn har klassificerats som "Universell" under mer stringenta förhållanden än de som gäller för tidigare utformningar som inte har detta meddelande.
4. Vid tveksamheter rådfråga antingen tillverkaren av fasthållningsanordningen för barn eller återförsäljaren.

För installation med ISOcatch-system och trepunktsbälte

1. Fasthållningsanordningen för barn är klassificerad för "semi-universell" användning.
2. Den är lämplig att fixera i sätespositioner (se vår lista om fordonsmontering).
3. Sätespositioner i andra bilar kan även vara lämpliga för fasthållningsanordningen för barn. Om du har frågor så rådgör antingen med tillverkaren av fasthållningsanordningen för barn eller fordonet.

Bakåtvänt säte: Grupp 0+/1(0-18 kg) ①

- Bilbarnstolen måste vara bakåtvänd i fordonets säte.
- Kontrollera att fordonets säkerhetsbälte leds genom bakåtvända remmens löpriktning som markerats med en blå etikett.
- Montera den här bilbarnstolen väl fastsatt i ditt fordon.
- Selens remmar måste vara vid eller strax nedanför barnets axlar.
- Spädbarn som väger mindre än 9 kg **MÅSTE** vara bakåtvända.

Montera bakåtvänt med fordonets säkerhetsbälte

- ② Luta bilbarnstolen-
Placera bilbarnstolen i lutningsläge 1 eller 2.
- ③ Placera barnbilstolen bakåtvänt i fordonet-
Placera plant på fordonets säte. Skjut det bakåt tills barnbilstolen rör vid fordonssätets rygg.
- ④ Leda fordonets säkerhetsbälte-
A Lossa dynan från baksidan och dra nedre stolens sittdyna framåt för att ta fram plastskalet.
- B Trä fordonets höftbälte genom den bältesbana som är bakåtvänd (markerad med en blå etikett) och spänn fast det. Säkerhetsbältet ska ligga så plant som möjligt och inte vara vridet. Kontrollera att spänne och säkerhetsbälte ligger i linje med varandra. Kontakta Graco om du har några tvivel angående detta. Sätt tillbaka sitsdynan.
- ⑤ Trä trepunktsbältet genom den bakåtvända bältesguiden på baksidan av det säte som är markerat med blå etiketter-
Säkerhetsbältet ska ligga så plant som möjligt och inte vara vridet.

- ⑥ Dra åt fordonets säkerhetsbälte-

Tryck nedåt, stadigt på mitten, på bilbarnstolen. Dra i trepunktsbältet för att dra åt samtidigt som slacket matas bakåt i upprullaren.

Framåtvänt säte: Grupp I (9-18 kg) ⑦

Installation med ISOcatch-system och trepunktsbälte eller endast trepunktsbälte

- Bilbarnstolen måste vara framåtvänd i fordonets säte.
- Kontrollera att fordonets säkerhetsbälte leds genom framåtvända remmens löpriktning som markerats med en blå etikett.
- Montera den här bilbarnstolen väl fastsatt i ditt fordon.
- Selens remmar måste vara vid eller strax ovanför barnets axlar.

Montera framåtvänd med ISOcatch-system

- Om fordonet är utrustat med ISOFIX, kan de nedre fästpunkterna vara synliga i vecket på fordonssätet. Se fordonets bruksanvisning för exakt placering, identifiering av fäste och utrustning som skall användas.
- ⑧ Passa in ISOcatch-styrskenorerna med ISOFIX-förankringspunkterna. ISOcatch-styrskenorerna kan skydda bilsätets yta från att bli sliten. De kan också styra ISOcatch-anslutningarna.
- ⑨ Tryck på ISOcatch-justeringsknappen för att dra ut ISOcatch-kontakterna.
- ⑩ Vrid ISOcatch-anslutningarna 180 grader tills de pekar i riktning mot ISOcatch-styrskenorerna.
- ⑪ Rikta in ISOcatch-anslutningarna mot ISOFIX-

förankringspunkterna och klicka sedan i båda ISOcatch-anslutningarna i ISOFIX-förankringspunkterna.

- Kontrollera att båda ISOcatch-anslutningarna är ordentligt monterade i ISOFIX-förankringspunkterna. Färgerna på indikatorerna på båda ISOcatch-anslutningarna skall vara helt gröna.
- Kontrollera att fasthållningsanordningen för barn är ordentligt monterad genom att dra i båda ISOcatch-anslutningarna.

Ta bort ISOcatch

- 12 Tryck först på den sekundära låsknappen och sedan på knappen på ISOcatch-anslutningarna innan fasthållningsanordningen för barn tas bort från fordonssätet.
- 13 Vrid ISOcatch-anslutningarna 180 grader och tryck sedan på ISOcatch-justeringsknappen för att vika ISOcatch-anslutningarna. 14

Montera framåtvänd med fordonets säkerhetsbälte

- 15 Luta bilbarnstolen-
Placera bilbarnstolen i lutningsläge 3.
- 16 Placera barnbilstolen framåtvänt i fordonet-
Placera plant på fordonets säte. Skjut det stadigt bakåt tills barnbilstolen rör vid fordonssätets rygg.
- 17 Leda fordonets säkerhetsbälte-
Trä fordonets säkerhetsbälte genom den bältesbana som är framåtvänd (markerad med en blå etikett) och spänn fast det. Kontrollera att spänne och säkerhetsbälte ligger i linje med varandra. Kontakta Graco om du har några tvivel angående detta. Säkerhetsbältet ska ligga så plant som möjligt och inte vara vridet.

- 18 Öppna fliken på axelremmens spärranordning, enligt hur det visas. Sätt i axelremssäkerhetsbälte i axelremmens spärranordning på sidan av fasthållningsanordningen för barn.
- 19 Dra åt fordonets säkerhetsbälte-
Tryck nedåt, stadigt på mitten, på bilbarnstolen. Dra i axelbältet så att det sitter åt.

Sätta fast barn med fempunktssele

- 20 Lossa axelselens remlyft-
För selens frigöringsspak uppåt under tiden som du drar selremmarna utåt. **A**
Öppna spännet **B**. Lägg selremmarna åt sidorna.
- 21 Placera ditt barn i sätet-
Placera selremmarna över barnets axlar och kontrollera att deras baksida är plan mot bilbarnstolens baksida.
- 22 Stäng spännet till selremmarna-
Du hör ett "klick" när spännets tungor är ordentligt fastsatta. Dra uppåt för vardera av spännets tungor för att kontrollera att de är ordentligt fastsatta.
- 23 Kontrollera att selremmarna är på lämplig höjd-
Bakåtvänd: Selremmarna måste vara vid eller strax under barnets axlar **A** och huvudets ovsida måste vara minst 2,5 cm under det röda justeringshandtaget för nackstödet/sele **B**.
Framåtvänd: Selens remmar måste vara vid eller strax ovanför barnets axlar **C** och övre kanten på barnets öron måste vara nedanför övre kanten på nackstödet **D**.
- 24 Höja eller sänka selen-
Kläm ihop det röda handtaget och flytta nackskyddet uppåt eller nedåt för att få lämplig höjd.

- 25 Kontrollera spännets läge-
Den korrekta öppningen är den som är närmast ditt barn utan att vara under det.
- 26 Justera genom att lyfta den nedre sittdynan från framsidan av barnbilstolen för att komma åt spännets öppningar.
- 27 Vrid bandets spänne i sidled och skjut det till önskad öppning. Kontrollera att bandets spänne är i en av de tre positionerna.
- 28 Sätt tillbaka sittdynan och kontrollera att spännet går igenom samma öppning i sittdynan som i plasticskalet.
- 29 Dra bort allt slack från midjan och dra upp selens rem. Gör detta på båda sidor.
- 30 Dra åt selen genom att dra i selens justeringsrem. När du inte längre kan nypa i selen på ditt barns axlar sitter selen åt tillräckligt.

Bälteskudde Grupp 2 / 3 (15-36 kg) 31

Installation med ISOcatch-system och trepunktsbälte eller endast trepunktsbälte

- Bilbarnstolen måste vara framåtvänd i fordonets säte.
- Ta bort spädbarnskilen när den används som en bälteskudde-
A Fordonets säte MÅSTE ligga plant mot barnet och FÅR INTE vridas. Kontrollera att fordonets säkerhetsbälte är centrerat mellan barnets hals och kanten på axlarna.
- B** Använd aldrig enbart ett fordons höftbälte framför barnet.
- Placera INTE fordonets säkerhetsbälte under barnets arm eller rygg.
- Tillåt INTE barn att sjunka eller glida ned i bälteskudden.
- Placera INTE fordonets säkerhetsbälte ovanför armstödet.

- Om barnet inte kan ha säkerhetsbältet korrekt placerat ska bälteskudden inte användas. Använd en annan bilbarnstol.

Montering av bälteskudde

Förvara selen

- 32 Lossa selens remmar så mycket som möjligt.
- 33 Höj nackstödet till det högsta läget.
- 34 Öppna spännet.
- 35 Ta bort den nedre sittdynan för att ta fram selens förvaringslucka. (**A**, **B**, **C**)
- 36 Ta bort spännet-
A Luta bilbarnstolen och lokalisera metallhållaren.
B Roter metallbygel upp genom skalet och dynan. Dra Dra ut grenspännet från framsidan.
- 37 Öppna selens förvaringslucka och placera sele, spänne och spännets tungor inuti förvaringsfacket. Stäng luckan.
- 38 Förvara selens skyddsöverdrag-
Placera selens skyddsöverdrag i skalets bakre öppningar såsom visas.
- 39 Sätt tillbaka sittdynan-
Flytta tillbaka nackstödet till rätt läge för ditt barn.
- 40 Luta bilbarnstolen-
Placera bälteskudden i lutningsläge 4.
- 41 Placera bälteskudden framåtvänd på fordonets säte-
• Installation med ISOcatch-tillbehöret är enligt **8** - **11**
• Kontrollera att båda ISOcatch-anslutningarna är ordentligt monterade i ISOFIX-förankringspunkterna. Färgerna på indikatorerna på båda ISOcatch-anslutningarna skall vara helt gröna.

- Placera framåtvänt på ett fordonssäte som har ett höft-/axelsäkerhetsbälte. Basen skall sitta så plant som möjligt på sätet.

Sätta fast barnet på bälteskudden

- 42** Placera barnet på kudden-
Sätt ditt barn i bälteskudden så att det har ryggen plant mot baksidan av bälteskuddens säte.
- 43** Trä fordonets axelbälte genom bälteskuddens axelbältesstyrning i nackstödet.
- 44** Spänn fast fordonets höft-/axelsäkerhetsbälte-
Kontrollera att den nedre delen av fordonets säkerhetsbälte går bakom armstöden som markerats med en mörkt röd etikett.
Både höft- och axelbältet måste ligga i bälteskuddens bältesbana på spännets sida om sätet som markerats med en mörkt röd etikett.
- 45** Kontrollera att höftdelen av fordonets säkerhetsbälte befinner sig lågt längs ditt barns höfter och snävt ådraget.
- 46** Fordonets sätes axelbälte ska vara centrerat mellan barnets hals och kanten på axlarna.
Höj eller sänk nackstödet för att ändra axelbältesplaceringen på barnet.

Tillbehör (på vissa modeller)

- 47** Kroppsstöd-
Kroppsstöd måste användas om axlarna är nedanför den lägsta inställningen för selen.
Låt aldrig kroppsstödet kärva eller vikas bakom barnet. För att ta bort så öppna spännet och dra ut kroppsstödet.

- 48** För spädbarn som väger 0-5 kg så använd kroppsstödets kil. Ta bort kilen för spädbarn över 5 kg.
- 49** Nackstöds kudde-
Ta bort kudden genom att dra den utåt.
- 50** Mugghållare-
Mugghållaren kan vara på valfri sida.
För att fästa så dra tillbaka sittedynan för att ta fram tillbehörsguiden **A**. Skjut mugghållaren nedåt längs guiden tills den låser fast på plats **B**.
För att ta bort så placera båda händerna under mugghållaren och tryck mugghållaren uppåt **C**.

Välja placering av fordonets säte

Granska ditt fordonets bruksanvisning för placering av säte. Den bästa placeringen av sätets placering för den här bilbarnstolen är:

- Den rekommenderas av ditt fordonets bruksanvisning
- Resulterar i en säker installation av den här bilbarnstolen.

Osäkra placeringar av fordonets säte

Installera aldrig den här bilbarnstolen i någon av följande fordonssätetsplaceringar:

- 51** Bakåtvända eller sidovända fordonssäten.
- 52** Bakåtvänd med en aktiv främre airbag.
- 53** Bälteskuddesläge där fordonet endast har höftbälte-
Fordonets säkerhetsbälten
Granska ditt fordonets bruksanvisning för användning av fordonets säkerhetsbälte.
- 54** Fordonssätets nackstöd SKA INTE utgöra ett glapp mellan

fordonssätet och bälteskuddens sits-

- Framsidan för bälteskuddens sits FÅR INTE hänga över fordonssätets framsida.
- Om barnet inte kan ha säkerhetsbältet korrekt placerat ska bälteskudden inte användas. Använd en annan bilbarnstol.
- 55** Nackstödsdyna-
Om det behövs kan nackstödet dyna tas bort för rengöring.
A För att ta bort så snäpp loss dynan för att dra ut selremmarna.
B Dra ut plastflik från öppningarna precis nedanför det röda justeringshandtaget.
C Ta bort de elastiska remmarna från krokarna på båda sidorna om nackstödet.
D Dra av dynan från nackstödet. Maskintvätta i kallt vatten med skonprogram och dropporka. ANVÄND INTE BLEKMEDEL.
Utför stegen i omvänd ordning för att sätta tillbaka skyddsöverdraget på nackstödet.
- 56** Nedre sittedyna-
Om det behövs kan den nedre sittedynan tas bort för rengöring.
A Ta bort den genom att snäppa loss nedre säteskudden från sidokudden.
B Ta bort plastkrokarna från båda armstöden.
C Ta loss de elastiska remmarna från båda armstöden. Dra av dynan. Maskintvätta i kallt vatten med skonprogram och dropporka. ANVÄND INTE BLEKMEDEL.
Utför stegen i omvänd ordning för att sätta tillbaka undre sittedynan. På framsidan ska skalet placeras i fickan på dynan.
- 57** Sidodyna-
Om det behövs kan sidodynan tas bort för rengöring.
A För att ta bort den så sänk nackstödet och ta loss dynan från

baksidan.

- B** Dra ut platsflikarna från baksidan och sidorna på sätet.
- C** Ta bort de elastiska remmarna från krokarna på den framåtvända bältesbanan. Dra av dynan.
Maskintvätta i kallt vatten med skonprogram och dropporka. ANVÄND INTE BLEKMEDEL.
Utför stegen i omvänd ordning för att sätta tillbaka undre sittedynan. Placera hörnet av sidovingen i fickan längst ned på sidodynan.
- 58** Rengöra selens skyddsöverdrag-
Torka rent med fuktig trasa.
- 59** Rengöra grenspännet-
WARNING! Inspektera och rengör spännet då och då för att ta bort alla föremål eller allt skräp som kan förhindra låsning.
A Luta bilbarnstolen och lokalisera metallhållaren.
B Roter metallbygel upp genom skalet och dynan. Dra ut grenspännet från framsidan.
C För att rengöra spännet så lägg det i en mugg varmt vatten och skaka runt spännet försiktigt. Tryck på den röda knappen flera gånger under tiden den är i vatten.
SÄNK INTE NED SPÄNNETS REM. ANVÄND INTE TVÅL, TVÄTTMEDEL FÖR HUSHÅLLSBRUK eller SMÖRMEDEL.
D Skaka av överflödigt vatten och låt lufttorka. Upprepa stegen enligt behov tills den låser med ett klick. Sätt tillbaka spännet i samma öppning som den togs ut från. Dra grenspännet uppåt för att kontrollera att det är ordentligt fastsatt.
Rengöra selens yta
Tvätta endast med mild tvål och en fuktig trasa. SÄNK INTE NED SELENS REMMAR I VATTEN. Att göra så kan försvaga remmarna.

Om selens remmar är nötta eller mycket smutsiga så kontakta kundtjänst på

www.gracobaby.eu
www.graco.co.uk
www.gracobaby.pl

60 Förvara bruksanvisningen på den plats som har en ikon som föreställer en instruktionsbok.

För att köpa delar och tillbehör kontaktar du oss på:

www.gracobaby.eu
www.graco.co.uk
www.gracobaby.pl

FI Suomi

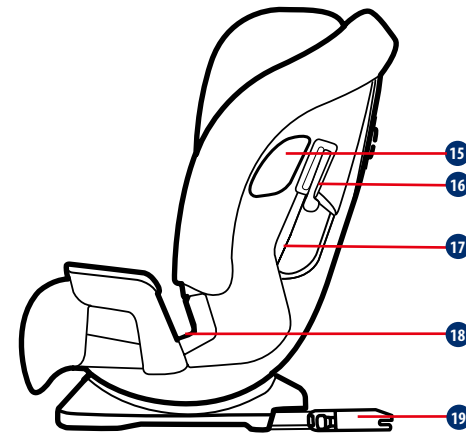
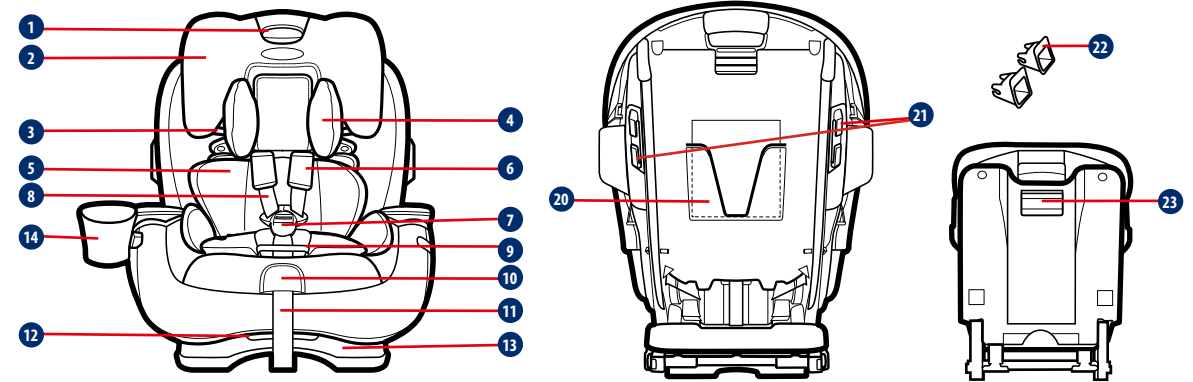

- 1 Päänoja / Valjaiden säätökahva
- 2 Päänoja
- 3 Istuinkorokkeen hartiaturvavyön ohjain
- 4 Päänojan tyyny
- 5 Vartalotyyny
- 6 Valjaiden suojuukset
- 7 Solki
- 8 Valjaiden hihnat
- 9 Soljen suojus
- 10 Valjaiden vapautusvipu (läpän alla)
- 11 Valjaiden säätöhihna
- 12 Kallistuskahva
- 13 Istuimen alusta
- 14 Kupin pidike
- 15 Sivutörmäyssuojus
- 16 Kasvot menosuuntaan suunnatun hartiaturvavyön lukitusmekanismi
- 17 Kasvot menosuuntaan suunnatun turvavyön väylä
- 18 Istuinkorokkeen ja taaksepäin suunnatun lantiovyön väylä
- 19 ISOcatch-liitin
- 20 Käyttöoppaan säilytyslokeri
- 21 Selkä menosuuntaan suunnatun hartiaivyön väylä
- 22 ISOcatch-ohjaimet
- 23 ISOcatch-säätöpainike

VAROITUS

Lue tämä omistajan käsikirja kokonaan ENNEN turvaistuimen ensimmäistä käyttöä! Säilytä tämä omistajan käyttöopas aina turvaistuimessa. Säilytyspaikka sijaitsee turvaistuimen rungon takana. Käytä riittävästi aikaa turvaistuimeen tutustumiseen - se aika ei ole hukkaan heitettyä - ajattele, että lapsesi turvallisuus riippuu siitä. Kiinnitä erityistä huomiota punaisella painetuihin varoituksiin.

 **VAROITUS vanhemmille ja muille käyttäjille:**

ÄLÄ ASENNATA TAI KÄYTÄ TÄTÄ LASTEN TURVAJÄRJESTELMÄÄ ENNEN KUIN OLET LUKENUT JA YMMÄRTÄNYT TÄMÄN OPPAAN JA AJONEUVON OMISTAJAN OPPAAN OHJEET.

Turvallisuusvaatimukset

Eurooppalaiset turvallisuusstandardit määrittävät turvaistuimen rakenteen ja suorituskyvyn, samoin sen osat, asennusvaatimukset sekä ohjeet ja merkinnät. Tämä turvaistuin on hyväksytty eurooppalaisen standardin ECE R44.04:n mukaisesti.

Hyväksymisnumero on kiinnitetty istuimen taakse eikä sitä saa irrottaa.

HUOMIO

Tämä lasten turvajärjestelmä on hyväksytty UN-ECE-säännön nro 44, 04 -muutossarjan mukaisesti. Tämän lasten turvajärjestelmän voi asentaa käyttämällä kelauslaitteella varustettua aikuisen 3-pisteturvavyötä, joka on hyväksytty UN-ECE-säännön nro 16 tai muiden vastaavien standardien mukaisesti.



Tärkeitä turvallisuusseikkoja

Älä käytä turvaistuinta selkä menosuuntaan suunnattuna tai millään matkustajan istuimella, johon on asennettu

aktiivinen frontaalinen turvatyyny.

Pidä huoli, että turvaistuimen jäykät kohteet ja muoviosat on sijoitettu ja asennettu niin, etteivät ne todennäköisesti takerru siirrettävään penkkiin tai ajoneuvon oveen.

ÄLÄ koskaan ota vauvaa mistään syystä ulos turvaistuimesta ajoneuvon ollessa liikkeessä. Jos vauva kaippaa huomiota, etsi turvallinen paikka ja aja tien sivuun.

Säilytä turvaistuinta turvallisessa paikassa, kun sitä ei käytetä. Vältä raskaiden esineiden asettamista sen päälle.

Tarkista aina turvaistuimen turvallisuus ennen jokaista matkaa.

Tarkista kaikki lasten turvajärjestelmät säännöllisesti kulumisen varalta.

Älä jätä lapsia valvomatta autoon edes lyhyeksi aikaa.

Älä koskaan jätä matkatavaroita tai muita kohteita irralleen autoon. Jos auto jarruttaa äkisti, nämä esineet voivat jatkaa liikettä ja aiheuttaa vakavia vammoja. Mitä suurempi esine, sen suurempi vaara.

Älä tee valtuuttamattomia muutoksia tai lisäyksiä mihinkään istuimen osaan tai turvavyöhön.

Älä käytä muiden valmistajien tarjoamia lisävarusteita tai osia. Turvaistuimen toiminta voi muuttua ja johtaa vakavaan vammaan tai kuolemaan.

Onnettomuuden jälkeen turvaistuin on vaihdettava. Vaikka mitään vahinkoa ei näkyisi, vakavan auto-onnettomuuden jälkeen turvaistuin voi olla liian heikko tarjotakseen enää suojausta.

Ota yhteyttä lasten turvajärjestelmän valmistajaan, jos sinulla on kysyttävää.

Älä käytä muita kuin turvaistuimen valmistajan ohjeissa tai lasten turvajärjestelmän rungossa määrittämiä kuormituspisteitä.

! ON ERITTÄIN TÄRKEÄÄ, että lasten turvajärjestelmä on asennettu oikein, ajoneuvon turvavyö oikein reititetynä valmistajan ohjeiden mukaisesti.

Varmista aina, etteivät turvavyö ja valjaiden hihnat ole kiertyneet.

! TÄMÄN LASTEN TURVAJÄRJESTELMÄN VIRHEELLINEN KÄYTTÖ LISÄÄ VAARAA VAKAAN VAMMAAN TAI KUOLEMAAN JYRKÄSSÄ KÄÄNNÖKSESSÄ, ÄKILLISESSÄ PYSÄHTYMISESSÄ TAI TÖRMÄYKSESSÄ.

Lapsi voi loukkaantua ajoneuvossa, vaikka kolaria ei tapahtuisi. Äkillinen jarrutus ja terävät käännökset voivat vahingoittaa lasta, jos lasten turvajärjestelmää ei ole kiinnitetty oikein, tai jos lasta ei ole kiinnitetty oikein lasten turvajärjestelmään.

! Lapsesi turvallisuus riippuu siitä, oletko asentanut tämän lasten turvajärjestelmän oikein ja käytät sitä oikein.

! Näiden ohjeiden ja lasten turvajärjestelmän tarrojen noudattamatta jättäminen voi johtaa lapsen iskeytymiseen ajoneuvon sisäosiin äkkipysäytyksessä tai törmäyksessä.

! Mikään turvaistuin ei voi taata suojausta vammalta kaikissa tilanteissa, mutta oikea käyttö vähentää vakavan vamman tai kuoleman riskiä.

! Vaikka tämän lasten turvajärjestelmän käyttö vaikuttaisi helpolta selvittää itse, on hyvin tärkeää, että LUET, YMMÄRRÄT JA TOIMIT OMISTAJAN OPAAN MUKAISESTI.

Jos tarvitset apua, ota yhteyttä asiakaspalveluosastoomme kaikissa osia, käyttöä tai kunnossapitoa koskeissa kysymyksissä.

Kun otat meihin yhteyttä, ota valmiiksi esille tuotteen mallinumero ja valmistuspäivämäärä, jotta voimme auttaa sinua tehokkaasti. Numerot löytyvät lasten turvajärjestelmän takana olevasta tarrasta.

! Lapsesi turvallisuus on riippuvainen seuraavista seikoista:

1. Lapsen kokoon perustuva oikean päänojan valinta.
2. Lapsen oikea kiinnittäminen lasten turvajärjestelmään.
3. Lasten turvajärjestelmän sopivan sijainnin valinta ajoneuvossa.
4. Ajoneuvon turvavyön oikea reititys ja kiinnitys.

! TÄRKEÄ VAROITUS

Oikea asennus on todennäköinen, jos ajoneuvon valmistaja on ilmoittanut ajoneuvon käsikirjassa, että ajoneuvossa on hyväksytty "kaikkiin autoihin sopiva" lasten turvajärjestelmä tälle ikäryhmälle.

! ÄLÄ käytä tätä lasten turvajärjestelmää ilman istuimen suojusta.

! ÄLÄ käytä toisen valmistajan istuimensuojusta tämän lasten turvajärjestelmän kanssa. Pyydä jälleenmyyjältä vain Graco-vaihtosia. Pehmusteet kuuluvat olennaisena osana parannetun lapsen turvaistuimen turvallisuusuurituskykyyn.

! ÄLÄ KÄYTÄ kokoonpanoissa, joita ei ole näytetty ohjeissa.

! Tarkista ISOcatch-ohjainten likaantuminen säännöllisesti ja puhdista ne, jos on tarpeen. Lian, pölyn ja ruokajäämien jne. kertyminen voi heikentää luotettavuutta.

! LASTEN TURVAJÄRJESTELMÄ VOI KUUMENTUA AURINKOON JÄTETTYNÄ.

! Kosketus näihin osiin voi polttaa lapsen ihoa. Kosketa aina kaikkien metalli- tai muoviosien pintaa ennen kuin asetat lapsen lasten turvajärjestelmään.

! ÄLÄ KOSKAAN KÄYTÄ KÄYTETTYNÄ OSTETTUA LASTEN TURVAJÄRJESTELMÄÄ tai lasten turvajärjestelmää, jonka historiaa et tiedä.

! TÄMÄ LASTEN TURVAJÄRJESTELMÄ ON HYVÄKSYTTY UN-ECE-säännön ro 44-04 ryhmän 0+ (0–13 kg), ryhmän (9–18 kg), ryhmän (15–25 kg) ja ryhmän III (22–36 kg) mukaisesti.

Paino-ohjeet

Selkä menosuuntaan suunnattu 5-pistevaljaiden
0–9 kg ON OLTAVA selkä menosuuntaan suunnattu.
9–18 kg VOI OLLA selkä menosuuntaan suunnattu.
Vain 3-pisteturvavyön käyttö

Kasvot menosuuntaan suunnatuilla 5-pistevaljailla
9–13 kg, voidaan istua pystyasennossa ilman avustusta VOI olla kasvot menosuuntaan suunnattu.
13–18 kg TULISI olla kasvot menosuuntaan suunnattu valjailla.
Asennus käyttämällä ISOcatch-järjestelmää ja 3-pisteturvavyötä tai käyttämällä vain
3-pisteturvavyötä

Koroketila ajoneuvon lantio-/hartiaturvavyöllä
15–18 kg VOI olla istuinkoroketilassa.
Yli 18 kg ON oltava istuinkoroketilassa.
Asennus käyttämällä ISOcatch-järjestelmää ja
3-pisteturvavyötä tai käyttämällä vain 3-pisteturvavyötä

Asennus 3-pisteturvavyöllä

1. Tämä on "kaikkiin autoihin sopiva" lasten turvajärjestelmä. Se on hyväksytty UN-ECE-säännön nro 44, lisäyssarjan 04 mukaisesti yleiseen käyttöön ajoneuvoissa ja sen voi asentaa useimpiin, mutta ei kaikkiin autonistuihin.
2. Oikea asennus on todennäköinen, jos ajoneuvon valmistaja on ilmoittanut ajoneuvon käsikirjassa, että ajoneuvossa on hyväksytty "kaikkiin autoihin sopivaksi" lasten turvajärjestelmäksi tälle ikäryhmälle.
3. Tämä lasten turvajärjestelmä on luokiteltu "kaikkiin autoihin sopivaksi" ankarampien ehtojen alaisena aiempiin malleihin verrattuna, joissa ei ole tätä ilmoitusta.
4. Jollet ole varma, ota yhteyttä lasten turvajärjestelmän valmistajaan tai jälleenmyyjään.

Asentaminen ISOcatch-järjestelmällä ja 3-pisteturvavyöllä

1. Tämän lasten turvajärjestelmän käyttö on luokiteltu "automallikohtaiseksi".
2. Se soveltuu kiinnitettäväksi istuinsijainteihin (katso soveltuvien ajoneuvojen luettelomme).
3. Istuinsijainnit muissa autoissa voivat myös olla soveltuvia lasten turvajärjestelmän hyväksyttävään käyttöön. Jollet ole varma, ota yhteyttä joko lasten turvajärjestelmän valmistajaan tai ajoneuvon valmistajaan.

Selkä menosuuntaan suunnattu turvaistuin: Ryhmä 0+ /1 (0–18 kg) ①

- Turvaistuimen on oltava selkä menosuuntaan suunnattuna ajoneuvon istuimella.
- Varmista, että ajoneuvon turvavyö on reititetty sinisellä tarralla merkityn selkä menosuuntaan suunnatun vyöväylän kautta.
- Asenna tämä turvaistuin tiukasti ajoneuvoon.
- Valjaiden hihnojen on oltava tasan lapsen hartioiden kohdalla tai juuri niiden yläosan alapuolella.
- Alle 9 kg painavien vauvojen ON oltava selkä menosuuntaan suuntautuneina.

Selkä menosuuntaan suunnattu asennus ajoneuvon turvavyöllä

- 2 Kallista turvaistuinta-
Aseta turvaistuin kallistettuun asentoon 1 tai 2.
- 3 Aseta turvaistuin selkä menosuuntaan suunnattuna ajoneuvossa-
Sijoita alusta tasaisesti ajoneuvon istuimelle. Työnnä sitä taaksepäin, kunnes turvaistuimen etuosa koskettaa ajoneuvon istuimen selkänjojaa.
- 4 Reititä ajoneuvon turvavyö-
A Avaa tyynyn painonapit takaa ja vedä alaistuintyyny eteenpäin tuodaksesi muovikannen näkyviin.
- B Pujota ajoneuvon lantioturvavyö selkä menosuuntaan suunnatun vyöväylän läpi (merkitty sinisellä tarralla) ja kiinnitä sen solki. Turvavyön on oltava mahdollisimman tasainen, ei kierteillä. Varmista, että solki ja turvavyö ovat keskenään samansuuntaisia. Ota yhteyttä Gracoon, jos et ole varma tästä asiasta. Aseta istuintyyny takaisin paikalleen.
- 5 Pujota hartiaturvavyö istuimen takana sinisillä tarroilla

merkityn, selkä menosuuntaan suunnatun hartiaturvavyön ohjaimen läpi.

Turvavyön on oltava mahdollisimman tasainen, ei kierteillä.

- 6 Kiristä ajoneuvon turvavyö-
Paina lujasti alas turvaistuimen keskeltä. Vedä hartiaturvavyötä kiristääksesi sitä syöttäen samalla löysää osaa takaisin kelauslaitteeseen.

Kasvot menosuuntaan suunnattu turvaistuin: Ryhmä 1 (9–18 kg) ⑦

Asennus käyttämällä ISOcatch-järjestelmää ja 3-pisteturvavyötä tai käyttämällä vain 3-pisteturvavyötä

- Turvaistuimen on oltava kasvot menosuuntaan suunnattu ajoneuvon istuimella.
- Varmista, että ajoneuvon turvavyö on reititetty kirkkaan punaisella tarralla merkityn kasvot menosuuntaan suunnatun vyöväylän kautta.
- Asenna tämä turvaistuin tiukasti ajoneuvoon.
- Valjaiden hihnojen on oltava tasan lapsen hartioiden kohdalla tai juuri niiden yläosan yläpuolella.

Asenna kasvot menosuuntaan suunnatulla ISOcatch-järjestelmällä

- Jos ajoneuvo on varustettu ISOFIX-järjestelmällä, ajoneuvon alakiinnityskohdat voivat näkyä ajoneuvon istuimen laskoksessa. Katso ajoneuvon omistajan oppaasta tarkat sijainnit, kiinnityskohtien yksilöinnit ja käyttövaatimukset.
- 8 Kiinnitä ISOcatch-ohjaimet ISOFIX-kiinnityspisteisiin. ISOcatch-ohjaimet suojaavat ajoneuvon istuimen pintaa repeämisiltä. Ne myös ohjaavat ISOcatch-liittimiä.
- 9 Paina ISOcatch-säätöpainiketta vetääksesi ulos ISOcatch-ohjaimet.
- 10 Kierrä ISOcatch-liittimiä 180 astetta, kunnes ne osoittavat ISOcatch-ohjaimien suuntaan.

- 11** Kohdista ISOcatch-liittimet ISOFIX-kiinnityspisteiden kanssa ja napsauta sitten molemmat ISOcatch-liittimet ISOFIX-kiinnityspisteisiin.
- Varmista, että molemmat ISOcatch-liittimet on kiinnitetty pitävästi ISOFIX-kiinnityspisteisiin. Molempien ISOcatch-liittimien ilmaisinten tulisi olla kokonaan vihreitä.
 - Varmista, että lasten turvajärjestelmä on asennettu pitävästi vetämällä molemmista ISOcatch-liittimistä.

ISOcatch:n irrotus:

- 12** Paina ensin toissijaista lukituspainiketta ja sen jälkeen ISOcatch-liittimien painiketta ennen lasten turvajärjestelmän irrottamista ajoneuvon istuimesta.
- 13** Kierrä ISOcatch-liittimiä 180 astetta, paina sitten ISOcatch-säätöpainiketta taittaaksesi ISOcatch-liittimet. **14**

Kasvot menosuuntaan suunnattu asennus ajoneuvon turvavyöllä

- 15** Kallista turvaistuinta-
Aseta turvaistuin kallistettuun asentoon 3.
- 16** Aseta turvaistuin kasvot menosuuntaan suunnattuna ajoneuvossa-
Sijoita alusta tasaisesti ajoneuvon istuimelle. Työnnä sitä taaksepäin, kunnes turvaistuimen takaosa koskettaa ajoneuvon istuimen selkää.
- 17** Reititä ajoneuvon turvavyö-
Pujota ajoneuvon turvavyö kasvot menosuuntaan suunnatun vyöväylän läpi (merkitty kirkkaan punaisella tarralla) ja kiinnitä sen solki. Varmista, että solki ja turvavyö ovat keskenään samansuuntaisia. Ota yhteyttä Gracoon, jos et ole varma tästä asiasta. Turvavyön on oltava mahdollisimman tasainen, ei kierteillä.
- 18** Avaa liuska hartiaturvavyön lukituksesta kuten kuvassa.
- Liitä hartiaturvavyö hartiaturvavyön lukitukseen lapsen turvajärjestelmän puolella.
- 19** Kiristä ajoneuvon turvavyö-
Paina lujasti alas turvaistuimen keskeltä. Vedä hartiaturvavyötä kiristääksesi sen.

Lapsen kiinnittäminen 5-pistevaljailta

- 20** Löysää valjaiden hihnat-
Nosta ylös valjaiden vapautusvipu samalla, kun vedät valjaiden hihnoja ulos. **A**
- Avaa solki **B**. Sijoita valjaiden hihnat sivuille.
- 21** Aseta lapsi turvaistuimeen-
Aseta valjaiden hihnat lapsen hartioiden päälle ja varmista, että niiden takaosat ovat tasaisesti turvaistuimen takaosaa vasten.
- 22** Kiinnitä valjaiden hihnat soljella-
Kuulet naksahduksen, kun soljen kielet ovat kiinnittyneet pitävästi. Vedä ylös kutakin soljen kieltä varmistaaksesi, että se on kiinnittynyt pitävästi.
- 23** Varmista, että valjaiden hihnat ovat oikealla korkeudella-
Selkä menosuuntaan: Valjaiden hihnojen on oltava tasan lapsen hartioiden kohdalla tai juuri niiden alapuolella **A** ja pääläen on oltava vähintään 2,5 cm punaisen päänojan/valjaiden säätökahvan alapuolella **B**.
- Kasvot menosuuntaan: Valjaiden hihnojen on oltava tasan lapsen hartioiden kohdalla tai juuri niiden yläpuolella **C** ja lapsen korvien yläosan tulee olla päänojan yläosan alapuolella **D**.
- 24** Valjaiden korkeuden nostaminen tai laskeminen-
Purista punaista säätökahvaa ja siirrä päänojaa ylöspäin tai alaspäin oikeaa valjaiden korkeutta varten.
- 25** Tarkista soljen sijainti-

Oikea paikka on se, joka on lasta lähinnä olematta hänen allaan.

- 26** Säättääksesi, nosta alaistuintyyntyä turvaistuimen edestä tuodaksesi solkien paikat näkyviin.
- 27** Käännä soljen hihna sivuttain ja liu'uta se haluttuun paikkaan. Varmista, että soljen hihna on yhdessä kolmesta paikasta.
- 28** Aseta istuintyynty takaisin paikalleen varmistaen, että solki menee saman paikan kautta istuintyyntyyssä kuin muovirungossa.
- 29** Vedä kaikki löysä ulos vyötärön ympäriltä ja vedä ylös valjaiden hihnalle. Tee tämä molemmille puolille.
- 30** Kiristä valjaat vetämällä valjaiden säätöhihnasta. Kun et pysty enää nipistämään yhtään valjaskudosta lapsen hartioilta, valjaat ovat riittävän tiukalla.

Istuinkoroke Ryhmä 2 / 3 (15–36 kg) **31**

Asennus käyttämällä ISOcatch-järjestelmää ja 3-pisteturvavyötä tai käyttämällä vain 3-pisteturvavyötä

- Turvaistuimen on oltava kasvot menosuuntaan suunnattu ajoneuvon istuimella.
- Poista vauvakiila, kun käytetty istuinkorokkeena-
- A** Ajoneuvon turvavöiden ON oltava tasaisina lasta vasten, ei kiertyneinä. Varmista, että ajoneuvon hartiaturvavyö on keskitetty lapsen niskan ja hartian reunan väliin.
- B** Älä koskaan käytä pelkkää lapsen editse kulkevaa ajoneuvon lantioturvavyötä.
- ÄLÄ sijoita ajoneuvon hartiaturvavyötä lapsen käsivarren tai selän alle.
- ÄLÄ anna lapsen roikkua tai liukua alas istuinkorokkeella.
- ÄLÄ sijoita ajoneuvon turvavyötä kasiinon päälle.
- Jos lapsi ei pysy ajoneuvon turvavöissä oikein sijoitettuna, ÄLÄ käytä tätä istuinkoroketta. Käytä erilaista turvaistuinta.

Istuinkorokkeen asentaminen

Valjaiden säilöön asettaminen

- 32** Löysää valjaiden hihnoja niin paljon kuin mahdollista.
- 33** Nosta päätuki korkeimpaan asentoonsa.
- 34** Avaa solki.
- 35** Irrota alaistuintyynty tuodaksesi valjaiden säilytyslokeroon luukun näkyviin. (**A**, **B**, **C**)
- 36** Irrota solki-
A Kallista turvaistuinta paikantaaksesi metallipidikkeen.
B Kierrä metallipidike ylös rungosta ja tyynystä. >Vedä edestä haarakappaleen solki ulos.
- 37** Avaa valjaiden säilytyslokeroon luukku ja aseta valjaat, solki ja soljen kielet sisään säilytyslokeroon. Sulje luukku.
- 38** Aseta valjaiden suojukset säilytyslokeroon-
Aseta valjaiden suojukset kannen taka-aukkoihin, kuten kuvassa.
- 39** Irrota istuintyynty-
Siirrä päätuki takaisin lapselle oikeaan sijaintiin.
- 40** Kallista turvaistuinta-
Aseta istuinkoroke kallistettuun asentoon 4.
- 41** Aseta istuinkoroke kasvot menosuuntaan suunnattuna ajoneuvon istuimeen-
- Asennus ISOcatch-kiinnikkeellä on kuten **8** - **11**
 - Varmista, että molemmat ISOcatch-liittimet on kiinnitetty

pitävästi ISOFIX-kiinnityspisteisiin. Molempien ISOcatch-liittimien ilmaisinten tulisi olla kokonaan vihreitä.

- Sijoita kasvot menosuuntaan suunnattuina ajoneuvon istuimelle, jossa on lantio/hartiaturvavyö. Alustan tulee asettaa niin tasaisesti kuin mahdollista ajoneuvon istuimella.

Lapsen kiinnittäminen istuinkorokkeeseen

42 Aseta lapsi istuimeen-

Anna lapsen istua istuinkorokkeessa selkä vasten istuinkorokkeen selkänojaa.

43 Pujota ajoneuvon hartiaturvavyö istuinkorokkeen päätuessa olevan hartiaturvavyön ohjaimen kautta.

44 Kiinnitä ajoneuvon lantio/hartiaturvavyön solki-

Varmista, että lantio-osa ajoneuvon turvavyöstä menee tummanpunaisilla tarroilla merkittyjen käsinojen takaa.

Sekä lantio- että hartiaturvavyön on oltava istuinkorokkeen vyöväylässä tummanpaunaisella tarralla merkityn istuimen solkipuolella.

45 Varmista, että ajoneuvon turvavyön lantio-osa on matalalla lapsen lanteiden yli ja tiukkaan säädetty.

46 Ajoneuvon hartiaturvavyön tulee olla keskitetty lapsen niskan ja hartian reunan väliin.

Nosta tai laske päätukea muuttaaksesi lapsen hartiaturvavyön sijaintia.

Lisävarusteet (määrätyissä malleissa)

47 Vartalogituki-

Vartalogitukea on käytettävä, jos hartiat ovat matalimman

valjasasetuksen alapuolella.

Älä koskaan anna vartalogituen kasaantua tai laskostua lapsen taakse. Irrottaaksesi vartalogituen, avaa solki ja vedä vartalogituki ulos.

48 Käytä 0–5 kg:n painoisilla lapsilla vartalogitukiä. Poista kiila yli 5 kg painavilta lapsilta.

49 Päänojan tyyny-

Irrottaaksesi, vedä tyyny ulos.

50 Kupin pidike-

Kupin pidike voi olla kummalla puolella tahansa.

Kiinnittäaksesi sen, vedä istuintyynyä taaksepäin tuodaksesi lisävarusteohjaimen näkyviin **A**. Liu'uta kupin pidikettä alas ohjainta pitkin, kunnes se lukkiutuu paikalleen **B**.

Voit irrottaa sen asettamalla molemmat kädet kupinpidikkeen alle ja työntämällä sitä ylöspäin **C**.

Ajoneuvon istuimen sijainnin valitseminen

Katso ajoneuvon käyttöoppaasta lisätietoja istuimen sijainneista. Paras istuimen sijainti tälle turvaistuimelle on se, joka:

- On ajoneuvosi omistajan oppaan suosittelema
- Johtaa tämän turvaistuimen turvalliseen asennukseen

Ajoneuvon turvattomat istuimen sijainnit

Älä koskaan asenna tätä turvaistuinta seuraaviin sijainteihin ajoneuvossa:

51 Selkä menosuuntaan suunnatut tai sivusuuntaiset ajoneuvon istuimet.

52 Selkä menosuuntaan suunnattu istuin, jossa aktiivinen etuturvavyö.

53 Istuinkoroketila, jossa vain ajoneuvon lantioturvavyö- Ajoneuvon turvavyöt

Katso ajoneuvon omistajan oppaasta tiedot ajoneuvon turvavyöiden käytöstä.

54 Ajoneuvon istuimen päätuki EI SAA muodostaa rakoa ajoneuvon istuimen ja istuinkorokkeen väliin-

- Istuinkorokkeen alustan etuosa EI SAA riippua ajoneuvon istuimen edessä.
- Jos lapsi ei pysy ajoneuvon turvavyöissä oikein sijoitettuna, ÄLÄ käytä tätä istuinkoroketta. Käytä erilaista turvaistuinta.

55 Päänojan tyyny-

Jos on tarpeen, päänojan tyynyn voi irrottaa puhdistusta varten.

A Irrota tyyny avaamalla painonapit ja vedä valjaiden hihnat ulos.

B Vedä muovinen liuska ulos paikoista heti punaisen säätökahvan alla.

C Irrota joustavat hihnat koukuista päätuen molemmilla puolilla.

D Vedä tyyny irti päätuesta. Konepese suojus kylmässä vedessä hienopesuohjelmalla ja anna tippua kuivaksi. ÄLÄ KÄYTÄ VALKAISUAINETTA. Kiinnitä päällys takaisin päätukeen tekemällä edellä kuvatut vaiheet päinvastaisessa järjestyksessä.

56 Alaistuintyyny-

Jos on tarpeen, alaistuintyynyn voi irrottaa puhdistusta varten.

A Irrottaaksesi sen, avaa alaistuintyynyn painonapit sivutyynystä.

B Irrota muovikoukut molemmista käsinoista.

C Irrota joustava muovihihna molemmista käsinoista. Vedä tyyny pois. Konepese suojus kylmässä vedessä hienopesuohjelmalla ja anna tippua kuivaksi. ÄLÄ KÄYTÄ VALKAISUAINETTA.

Kiinnitä alaistuintyyny takaisin paikalleen tekemällä edellä kuvatut vaiheet päinvastaisessa järjestyksessä. Aseta edessä suojus tyynyn taskuun.

57 Sivutyyny-

Jos on tarpeen, sivutyynyn voi irrottaa puhdistusta varten.

A Irrota se laskemalla päänoja ja irrottamalla tyyny selkänojasta.

B Vedä muoviliuskat irti istuimen takaa ja sivuilta.

C Irrota joustavat hihnat koukuista kasvot menosuuntaan suunnatussa vyöväylässä. Vedä tyyny pois.

Konepese suojus kylmässä vedessä hienopesuohjelmalla ja anna tippua kuivaksi. ÄLÄ KÄYTÄ VALKAISUAINETTA.

Kiinnitä alaistuintyyny takaisin paikalleen tekemällä edellä kuvatut vaiheet päinvastaisessa järjestyksessä. Aseta sivusiivekkeen kulma sivutyynyn alaosaan olevaan taskuun.

58 Valjaiden suojusten puhdistaminen-

Pyyhi ne puhtaaksi kostealla liinalla.

59 Haarakappaleen soljen puhdistaminen-

VAROITUS! Tutki ja puhdista solki säännöllisesti poistaaksesi kaikki esineet tai roskat, jotka voivat haitata lukitusta.

A Kallista turvaistuinta paikantaaksesi metallipidikkeen.

B Kierrä metallipidike ylös rungosta ja tyynystä. Vedä edestä haarakappaleen solki ulos.

C Puhdista solki asettamalla se astiaan, jossa on lämmintä vettä ja liikuttele solkea varovasti. Paina punaista painiketta useita kertoja sen ollessa vedessä.

ÄLÄ UPOTA SOLJEN HIIHNA VETEEN. ÄLÄ KÄYTÄ SAIPPUOITA, KOTITALOUDEN PUHDISTUSAINEITA tai VOITELUAINEITA.

- D** Ravista vesi pois ja anna kuivua haihtumalla. Toista vaiheet tarpeen mukaan, kunnes solki kiinnittyy nakshtaen. Liitä solki takaisin samaan paikkaan, josta se irrotettiin. Vedä haaraosan solkea ylös varmistaaksesi, että se on kiinnittynyt.

Valjaiden pinnan puhdistaminen

Pese ainoastaan miedolla pesuaineliuksella ja kostealla liinalla. ÄLÄ UPOTA VALJAIDEN HIIHNOJA VETEEN. Se heikentää hihnoja.

Jos valjaiden hihnat ovat hankautuneet tai hyvin likaiset, ota yhteyttä asiakaspalveluun osoitteessa

www.gracobaby.eu
www.graco.co.uk
www.gracobaby.pl

- 60** Säilytä käyttöopasta paikassa, jossa on käyttöopaskuvake, kuten kuvassa.

Ostaaksesi vaihto-osia tai lisävarusteita, ota meihin yhteyttä osoitteessa:

www.gracobaby.eu
www.graco.co.uk
www.gracobaby.pl

NO Norsk

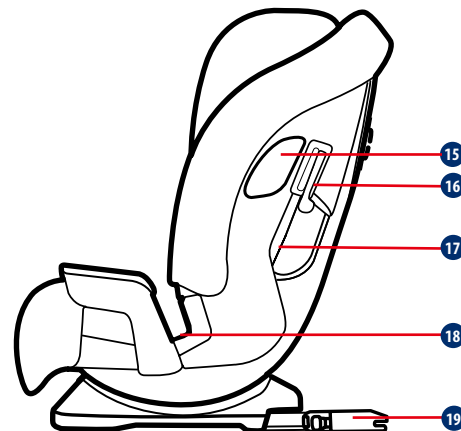
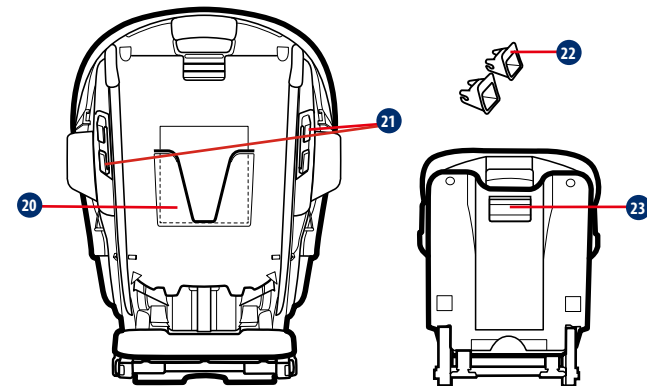
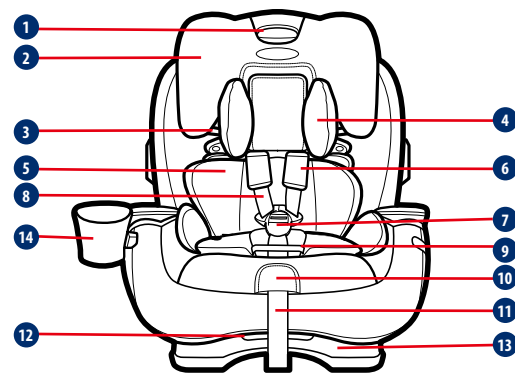

- | | |
|--|---|
| 1 Nakkestøtte/
selejusteringshåndtak | 13 Setebase |
| 2 Hodestøtte | 14 Koppholder |
| 3 Skulderbeltefører for
seteførhøyer | 15 Sidestøtskjold |
| 4 Hodestøttepute | 16 Fremovervendt
skulderbeltelås |
| 5 Kroppspute | 17 Fremovervendt beltebane |
| 6 Seletrekk | 18 Seteførhøyer og
bakovervendt
hoftebeltebane |
| 7 Spenne | 19 ISOcatch-kontakt |
| 8 Seleremmer | 20 Oppbevaring for
bruksanvisning |
| 9 Spennedeksel | 21 Bakovervendt
skulderremfører |
| 10 Seleutlørserspake (under
klaff) | 22 ISOcatch-førere |
| 11 Selejusteringsrem | 23 ISOcatch-justeringsknapp |
| 12 Bakoverleningshåndtak | |

ADVARSEL

Les denne brukerhåndboken helt FØR du bruker barnesetet for første gang! Oppbevar alltid brukerhåndboken med barnesetet. Det er plass på baksiden av seteskallet. Planlegg litt tid å bli kjent med barnesetet. Dette er velbrukt tid når du tenker på at barnets sikkerhet er avhengig av det. Vær særlig oppmerksom på advarslene trykt i rødt.

 **ADVARSEL til foreldre og andre brukere:**

IKKE INSTALLER ELLER BRUK BARNESETET FØR DU HAR LEST OG FORSTÅR INSTRUKSJONENE I DENNE HÅNDBOKEN OG BRUKSANVISNINGEN TIL BILEN.

Sikkerhetskrav

Europeiske sikkerhetsstandarder gjelder for konstruksjonen og ytelsen til barnesetet samt komponenter, krav til montering og bruk, instruksjoner og merking. Barnesetet er godkjent i henhold til europeisk standard ECE R44.04

Det er festet et godkjeningsnummer på baksiden av setet. Dette skal ikke fjernes.

MERKNAD:

Dette barnesetet er godkjent i henhold til FNs ECE-regelens 44,04-serie med endringer. Dette barnesetet kan installeres ved hjelp av et 3-punktets tilbaketrekkbart voksenbelte som er godkjent i henhold til UN ECE-forskrift nr. 16 eller andre tilsvarende standarder.

Viktige sikkerhetsanvisninger



Ikke bruk barnesetet bakovervendt på et passasjer sete der en aktiv fremre kollisjonspute er montert.

Pass på at de stive gjenstandene og plastdelene på

barnesetet blir plassert og installert slik at de ikke kan hemmes av et flyttbart sete eller en av bilens dører.

IKKE ta et barn ut av bilsetet av noen grunn mens bilen er i bevegelse. Hvis barnet trenger oppmerksomhet, finner du et trygt sted og kjører av veien.

Oppbevar bilsetet på et trygt sted når du ikke bruker det. Unngå få sette tunge ting på toppen av det.

Kontroller alltid sikkerheten til barnesetet før hver reise.

Kontroller jevnlig alle barneseter for slitasje.

Ikke la barn være uten tilsyn i bilen din, selv i veldig kort tid.

Ikke la bagasje og andre gjenstander ligge usikret i bilen. Hvis bilen må stoppe plutselig, vil slike gjenstander fortsette å bevege seg, og de kan forårsake alvorlige skader. Jo større gjenstanden er, jo større er risikoen.

Ikke utfør uautoriserte endringer av eller tillegg til noen del av setet eller bilbeltet.

Ikke bruk tilbehør eller deler som leveres av andre produsenter. Funksjonen til barnesetet kan endres, noe som kan føre til alvorlig skade eller død.

Etter en ulykke må barnesetet byttes ut. Det kan være du ikke ser noen skader, men etter en alvorlig kollisjon kan et barnesete være for svakt til å beskytte igjen.

Ta kontakt med produsenten av barnesetet ved spørsmål.

Ikke bruk andre lastbærende punkter enn de som er angitt av produsenten til barnesetet i bruksanvisningen eller på hoveddelen til barnesetet.

! DET ER YTTERST VIKTIG at barnesetet er riktig installert med bilens setebelte lagt riktig i henhold til produsentens instruksjoner.

Sørg alltid for at bilens setebelte og selebåndet ikke er vridd.

! MANGEL PÅ BRUK AV BARNESETE ØKER RISIKOEN FOR ALVORLIG SKADE ELLER DØD VED SKARPE SVINGER, PLUTSELIGE STOPP ELLER KOLLISJON.

Barnet ditt kan bli skadet i et bil selv om du ikke kolliderer. Plutselig bremsing og skarpe svinger kan skade barnet ditt hvis barnesetet ikke er ordentlig installert eller hvis barnet ditt ikke er ordentlig festet i barnesetet.

! Barnets sikkerhet er avhengig av at du installerer og bruker dette barnesetet på riktig måte.

! Hvis du ikke følger disse instruksjonene og etikettene for barnesetet, kan det føre til at barnet treffer innsiden av bilen interiør ved et plutselig stopp eller en kollisjon.

! Det er ingen bilseter som kan garantere beskyttelse mot skade i alle situasjoner, men riktig bruk bidrar til å redusere risikoen for alvorlig skade eller død.

! Selv om det virker enkelt å finne ut hvordan man bruker dette barnesetet på egen hånd, er det svært viktig å LESE, FORSTÅ OG FØLGE BRUKSANVISNINGEN.

Hvis du trenger hjelp, kan du kontakte vår kundeservice med eventuelle spørsmål du måtte ha om deler, bruk eller vedlikehold.

Når du kontakter oss, bør du ha produktets modellnummer og produksjonsdato klare slik at vi kan hjelpe deg effektivt. Disse tallene finner du på et klistremerke på baksiden av barnesetet.

! Barnets sikkerhet er avhengig av at du:

1. velger riktig hodestøtteposisjon basert på barnets størrelse.
2. fester barnet ditt i barnesetet på riktig måte.
3. velger et egnet sted for barnesetet i bilen.
4. leder og fester sikkerhetsbeltet i bilen på riktig måte.

! VIKTIG ADVARSEL

Korrekt tilpasning er sannsynlig dersom bilprodusenten har oppgitt i håndboken til bilen at den kan ta et «universalt» barnesete for denne aldersgruppen.

! IKKE bruk barnesetet uten setetrekke.

! IKKE bruk setetrekke fra en annen produsent med dette barnesetet. Kontakt forhandleren din for reservedeler fra Graco. Den myke delene utgjør en integrert del av det forbedrede barnesetet.

! IKKE bruk i noen konfigurasjon som ikke er vist i instruksjonene.

! Se etter smuss på ISOcatch-førerne med jevne mellomrom, og rengjør dem om nødvendig. Påliteligheten kan forverres dersom det trenges inn smuss, støv, matpartikler osv.

! BARNESETET KAN BLI MEGET VARMT HVIS DET STÅR I SOLEN.

! Kontakt med varme deler kan brenne huden til barnet. Ta alltid på overflaten av metall- eller plastdelene før du setter barnet i barnesetet.

! BRUK ALDRI ET BRUKT BARNESETE eller et barnesete som du ikke kjenner historikken bak.

! DETTE BARNESETET ER GODKJENT etter UNECE-regulering 44-04 Gruppe 0 (0–13 kg), Gruppe I (9–18 kg), Gruppe II (15–25 kg) og Gruppe III (22–36 kg).

Retningslinjer for vekt

Bakovervendt med 5-punktsbelte
0–9 kg **MÅ** være bakovervendt.
9–18 kg **KAN** være bakovervendt.
Bruk kun 3-punktsbelte

Fremovervendt med 5-punktsbelte
9–13 kg og kan sitte oppreist uten hjelp **KAN** være fremovervendt.
13–18 kg **BØR** være fremovervendt med sele.
Installasjon ved bruk av ISOcatch-system og 3-punktsbelte eller kun med 3-punktsbelte

Seteforhøyermodus med bilens hoft-/skuldersetebelte
15–18 kg **KAN** være i seteforhøyermodus.
Over 18 kg **MÅ** være i seteforhøyermodus.
Installasjon ved bruk av ISOcatch-system og 3-punktsbelte eller kun med 3-punktsbelte

For montering med 3-punktsbelte

1. Dette er et «universelt» barnesete. Det er godkjent i henhold til FNs ECE-regulering 44, 04-serien med endringer til generell bruk i bil, og den passer best, men ikke alle bilseter.
2. Korrekt tilpasning er sannsynlig dersom bilprodusenten har oppgitt i håndboken til bilen at den kan ta et «universalt» barnesete for denne aldersgruppen.
3. Dette barnesetet har blitt klassifisert som «universalt» under strengere forhold enn de som gjaldt for tidligere designere som ikke bærer denne kunngjøringen.
4. Hvis du er i tvil, tar du kontakt med produsenten eller forhandleren av barnesetet.

For montering med ISOcatch-system og 3-punktsbelte

1. Barnesetet er klassifisert for «semi-universal» bruk.
2. Det er egnet for festing i seteposisjonene (se bilmonteringslisten).
3. Seteposisjoner i andre biler kan også kunne ta barnesetet. Hvis du er i tvil, tar du kontakt med produsenten av barnesetet eller bilen.

Bakovervendt sete: Gruppe 0+/-1 (0–18 kg) ①

- Barnesetet må stå bakovervendt i bilsetet.
- Pass på at bilens setebelte føres gjennom beltebanen for bakovervendt montering merket med en blå etikett.
- Monter dette barnesetet tett i bilen.
- Seleremmene må være på eller like under toppen av barnets skuldre.
- Spedbarn som veier mindre enn 9 kg må sitte vendt bakover.

Montere bakovervendt med bilens setebelte

- ② Lene barnesetet bakover-
Sett barnesetet i bakoverlent posisjon 1 eller 2.
- ③ Plassere bilsetet bakovervendt i bilen-
Plasser basen flatt på bilsetet. Skyv det tilbake til forsiden av barnesetet berører baksiden av bilsetet.
- ④ Før gjennom bilens setebelte-
A Trekk av puten bakfra, og trekk den nedre seteputen fremover slik at du ser plastskallet.
B Før bilens setebelte gjennom beltebanen for fremovervendt montering (merket med en blå etikett), og spenn fast. Setebeltet skal ligge så flatt som mulig og ikke vridd. Pass på at spennen og sikkerhetsbelte er på linje med hverandre. Ta kontakt med Graco hvis du er i tvil om dette punktet. Sett på plass seteputen igjen.
- ⑤ Før skulderbeltet gjennom den skulderbeltføreren for bakovervendt montering på baksiden av setet merket med blå etiketter.

Setebeltet skal ligge så flatt som mulig og ikke vridd.

- ⑥ Stram til bilens setebelte-

Trykk fast ned i midten av barnesetet. Trekk ned på skulderbeltet for å stramme til mens du legger slakken tilbake i uttrekkeren.

Fremovervendt sete: Gruppe 1 (9–18 kg) ⑦

Installasjon ved bruk av ISOcatch-system og 3-punktsbelte eller kun med 3-punktsbelte

- Barnesetet må stå fremovervendt i bilsetet.
- Pass på at bilens setebelte føres gjennom beltebanen for fremovervendt montering merket med en rød etikett.
- Monter dette barnesetet tett i bilen.
- Seleremmene må være på eller like over barnets skuldre.

Installere fremovervendt med ISOcatch-system

- Hvis bilen er utstyrt med ISOFIX, kan bilens nedre festepunkter være synlige i foldene på bilsetet. Se bruksanvisningen til bilen for nøyaktige steder, identifisering av ankerpunkter og krav til bruk.
- ⑧ Monter ISOcatch-førerne i ISOFIX-ankerpunktene. ISOcatch-førerne kan beskytte overflaten av bilsetet fra riving. De kan også føre ISOcatch-kontaktene.
- ⑨ Trykk ISOcatch-justeringsknappen for å trekke ut ISOcatch-kontaktene.
- ⑩ Drei ISOcatch-kontaktene 180 grader til de peker i retningen til ISOcatch-førerne.

- 11 Sett ISOcatch-kontaktene på linje med ISOFIX-ankerpunktene, og klikk deretter begge ISOcatch-kontaktene i ISOFIX-ankerpunktene.
- Sørg for at begge ISOcatch-kontaktene er sikkert festet til sine ISOFIX-ankerpunkter. Fargene på indikatorene på begge ISOcatch-kontaktene skal være helt grønne.
- Kontroller at barnesetet er sikkert montert ved å trekke på begge ISOcatch-kontaktene.

Slik tar du av ISOcatch:

- 12 Når du skal fjerne barnesetet fra bilsetet, trykker du først den sekundære låseknappen og deretter knappen på ISOcatch-kontaktene.
- 13 Dreie ISOcatch-kontaktene 180 grader, og trykk deretter ISOcatch-justeringsknappen for å folde ISOcatch-kontaktene.
- 14

Monter fremovervendt med bilens setebelte

- 15 Lene barnesetet bakover-
Sett barnesetet i bakoverlent posisjon 3.
- 16 Plassere barnesetet fremovervendt i bilsetet-
Plasser basen flatt på bilsetet. Skyv det fast tilbake til baksiden av barnesetet berører baksiden av bilsetet.
- 17 Før gjennom bilens setebelte-
Før bilens setebelte gjennom beltebanen for fremovervendt montering (merket med en rød etikett), og spenn fast. Pass på at spennen og sikkerhetsbelte er på linje med hverandre. Ta kontakt med Graco hvis du er i tvil om dette punktet. Setebeltet skal ligge så flatt som mulig og ikke vridd.

- 18 Åpne flippen på skulderbeltelåsen som vist. Sett skulderbeltet i skulderbeltelåsen på siden av barnesetet.
- 19 Stram til bilens setebelte-
Trykk fast ned i midten av barnesetet. Trekk på skulderbeltet for å stramme til.

Feste barn med 5-punktsbelte

- 20 Løsne selestroppene-
Løft opp selehåndtaket mens du trekker ut seleremmene. **A**
Spenn opp spennen **B**. Legg seleremmene over til sidene.
- 21 Sett barnet i setet-
Legg seleremmene over barnets skuldre, og sørg for at barnet har ryggen flatt mot baksiden på barnesetet.
- 22 Spenn seleremmene-
Du hører et klikk når spennenålene er ordentlig festet. Trekk opp på hver spennenål for å sikre at den er ordentlig festet.
- 23 Pass på at seleremmene er på riktig høyde-
Bakovervendt: Sete selestroppene må være på eller like under barnets skuldre **A**, og toppen av hodet må være minst 2,5 cm under det røde justeringshåndtaket for hodestøtten/ selen **B**.
Fremovervendt: Selestroppene må være på eller rett over barnets skuldre **C**, og toppen av ørene til barnet må være under toppen av hodestøtten **D**.
- 24 Heve eller senke høyden-
Klem det røde justeringshåndtaket og flytt hodestøtten opp eller ned for riktig selehøyde.
- 25 Kontroller spenneposisjonen-
Den riktige sporet er det som er nærmest barnet uten å være under dem.

- 26 For å justere løfter du den nedre seteputen fra forsiden av bilsetet for å slik at spennehullene blir synlige.
- 27 Drei spenneremmen sidelengs, og skyv inn i ønsket spor. Pass på at spenneremmen er i en av tre posisjoner.
- 28 Bytt setepute og sørg på at spennen går gjennom samme spor i seteputen som plastskallet.
- 29 Trekk alt slakk ut fra rundt hoften, og trekk opp på seleremmen. Gjør dette på begge sider.
- 30 Stram selen ved å trekke selejusteringsremmen. Når du ikke er i stand til å klemme noe av selenettingen på barnets skulder, er selen tett nok.

Seteforhøyer Gruppe 2/3 (15–36 kg) 31

Installasjon ved bruk av ISOcatch-system og 3-punktsbelte

- Barnesetet må stå fremovervendt i bilsetet.
- Ta ut spedbarnkilen når setet brukes som seteforhøyer-
A Bilens setebelte må ligge flatt mot barnet og skal IKKE vrides. Pass på at bilens skulderbelte er midt mellom barnets nakke og kanten av skulderen.
- B** Bruk aldri et belte som kun har hoftebelte.
- IKKE plasser bilens skulderbelte under barnets arm eller rygg.
- IKKE la barn skli ned i seteforhøyeren.
- IKKE sett bilens setebelte på toppen av armlenene.
- Hvis barnet ikke klarer å ha sikkerhetsbeltet til bilen riktig plassert, må du IKKE bruke denne seteforhøyeren. Bruk et annet bilsete.

Installere seteforhøyer

Oppbevare selen

- 32 Løsne spenneremmene så mye som mulig.
- 33 Løft hodestøtten til høyeste posisjon.
- 34 Spenn opp spennen.
- 35 Fjern den nedre seteputen for slik at lagringsområdet til selen kommer til syne. (**A**, **B**, **C**)
- 36 Fjern spennen-
A Len bilsetet bakover, og finn metallholderen.
B Drei metallholderen opp gjennom skallet og puten. Trekk ut skrittspennen fra forsiden.
- 37 Åpne lagringsområdet til selen, og legg inn selen, spennene og spennenålene. Lukk døren.
- 38 Oppbevare seletrekk-
Legg seletrekkene i åpningene på baksiden av skallet som vist.
- 39 Fjerne seteputen-
Flytt hodestøtten tilbake til riktig stilling for barnet ditt.
- 40 Lene barnesetet bakover-
Sett seteforhøyeren i bakoverlent posisjon 4.
- 41 Plasser seteforhøyeren fremovervendt i bilsetet-
• Installere med ISOcatch-tilbehør er som **8–11**
• Sørg for at begge ISOcatch-kontaktene er sikkert festet til sine ISOFIX-ankerpunkter. Fargene på indikatorene på begge ISOcatch-kontaktene skal være helt grønne.
• Plasser fremovervendt på et bilsete som har et hofte-/ skulderbelte. Basen skal sitte så flatt som mulig på bilsetet.

Feste barnet i seteforhøyeren

42 Legg barnet i setet-

La barnet sitte i seteforhøyeren med ryggen flatt mot baksiden av seteforhøyeren.

43 Før bilens skulderbelte gjennom skulderbelteføringen i hodestøtten på barnesetet.

44 Spenn bilens hofte-/skuldersebelte-

Pass på at hoftedelen av bilens setebelte går bak armlenene merket med en mørk rød etikett.

Både fanget og skulderbeltet skal ligge i beltebanen til seteforhøyeren på siden av setet med spenne merket med en mørkerød etikett.

45 Pass på at hoftedelen til bilens setebelte sitter lavt og stramt over barnets hofter.

46 Bilens skulderbelte skal være midt mellom barnets nakke og kanten av skulderen.

Løft eller senk hodestøtten for å flytte på skulderbeltet på barnet.

Tilbehør (på utvalgte modeller)

47 Kroppsstøtte-

Kroppsstøtte må brukes hvis skuldrene er under den laveste seleinnstillingen.

Ikke la kroppsstøtten buntas sammen eller brettes bak barnet. For å fjerne løsner du spennen og trekker ut kroppsstøtten.

48 For spedbarn som veier 0–5 kg bruker du kroppsstøttekilen. Ikke bruk kilen med spedbarn over 5 kg.

49 Hodestøttepute-

For å fjerne trekker du puten ut.

50 Koppholder-

Koppholderen kan være på begge sider.

For å feste trekker du seteputen bakover for slik at tilbehørsføreren kommer til syne **A**. Skyv koppholderen nedover føreren til den låses på plass **B**.

For å fjerne legger du begge hender under koppholderen og trykker opp koppholderen **C**.

Velge plass i bilen

Se bruksanvisningen til bilen for plasseringene til seter. Den beste plassen for dette barnesetet er en som:

- anbefales av bilens eierhåndbok.
- fører til sikker installasjon av barnesetet.

Usikre plasser i bilen

Installer aldri dette barnesetet på noen av følgende bilseter:

- 51** bakovervendt eller sidevendte bilsete
- 52** bakovervendt med en aktiv fremre airbag
- 53** seteforhøyermodus med kun bilens hoftebelte-

Bilens setebelte

Se bruksanvisningen til bilen for bruk av bilens setebelte.

54 Bilsetets hodestøtte SKAL IKKE skape et mellomrom mellom bilsetet og barnesetet-

- Forsiden av seteforhøyeren skal IKKE henge foran bilsetet.
- Hvis barnet ikke klarer å ha sikkerhetsbeltet til bilen riktig plassert, må du IKKE bruke denne seteforhøyeren. Bruk et annet bilsete.

55 Hodestøttepute-

Om nødvendig kan hodestøtten tas av for rengjøring.

- A** For å fjerne spenner du opp puten for å trekke spenneremmen ut.
- B** Trekk plastfliken ut av sporene like under det røde justeringshåndtaket.
- C** Fjern de elastiske stroppene fra krokene på begge sider av hodestøtten.
- D** Trekk puten av hodestøtten. Maskinvask dekelet i kaldt vann på finvaskprogram og la drypptørke. IKKE BRUK BLEKEMIDDEL. Følg trinnene over i motsatt rekkefølge for å feste trekket på hodestøtten.

56 Nedre setepute-

Om nødvendig kan den nedre seteputen tas av for rengjøring.

- A** For å fjerne tar du den nedre seteputen fra sideputen.
- B** Løsne plastkrokene på begge armlenene.
- C** Huk av den elastiske remmen fra begge armlenene. Trekk av puten. Maskinvask dekelet i kaldt vann på finvaskprogram og la drypptørke. IKKE BRUK BLEKEMIDDEL.

Følg trinnene over i motsatt rekkefølge for å feste den nedre seteputen igjen. På forsiden legger du skallet i lommen på puten.

57 Sidepute-

Om nødvendig kan sideputen tas av for rengjøring.

- A** For å ta av senker du hodestøtten og løsner puten fra baksiden.
- B** Trekk plastflikene ut fra baksiden og sidene av setet.
- C** Fjern de elastiske remmene fra krokene i beltebanen for fremovervendt montering. Trekk av puten. Maskinvask dekelet i kaldt vann på finvaskprogram og la

drypptørke. IKKE BRUK BLEKEMIDDEL.

Følg trinnene over i motsatt rekkefølge for å feste den nedre seteputen igjen. Plasser hjørnet av sidevingen i lommen nederst på sideputen.

58 Rengjøre seletrekk-

Rengjør med en fuktig klut.

59 Rengjøre skrittspennen-

ADVARSEL! Inspiser og rengjør spennen fra tid til annen for å fjerne gjenstander eller rusk som kan hindre at den låses fast.

- A** Len bilsetet bakover, og finn metallholderen.
- B** Drei metallholderen opp gjennom skallet og puten. Trekk ut skrittspennen fra forsiden.
- C** For å rengjøre spennen kan du legge den i en kopp med varmt vann og røre forsiktig. Trykk den røde knappen flere ganger mens spennen er i vannet.

IKKE SENK NED SPENNEREMMEN. IKKE BRUK SÅPE, HUSHOLDNINGSRENGJØRINGSMIDLER ELLER SMØRING.

D Skyll ut overflødig vann, og la lufttørke. Gjenta trinnene etter behov til det festes med et klikk. Sett spennen inn igjen i samme spor som det ble tatt ut av. Trekk opp på skrittspennen for å sikre at den er festet.

Rengjøre overflaten av selen

Vask kun med mildt såpe og en fuktig klut. SELEREMMENE SKAL IKKE SENKES I VANN. Dette kan skade remmene.

Hvis seleremmen er slitt eller veldig skitne, tar du kontakt med kundeservice på

www.gracobaby.eu
www.graco.co.uk
www.gracobaby.pl

60 Oppbevar instruksjonsboken i sporet med instruksjonsbøkkikonet som vist.

Du kan få kjøpt deler eller tilbehør ved å kontakte oss på følgende måte:

www.gracobaby.eu
www.graco.co.uk
www.gracobaby.pl

RU Английский

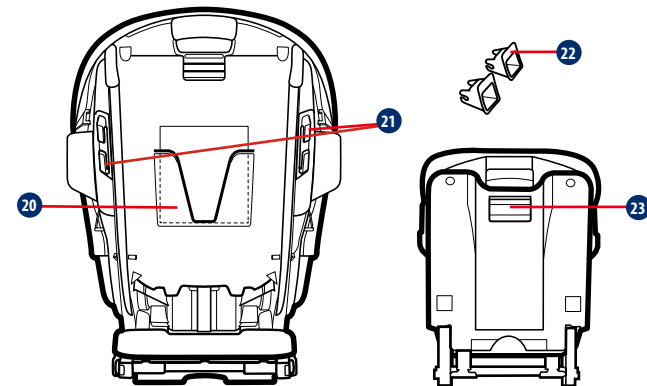
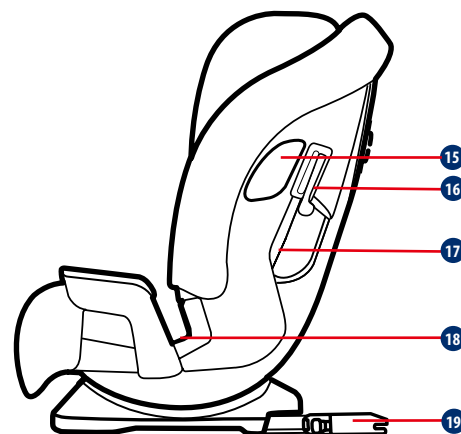
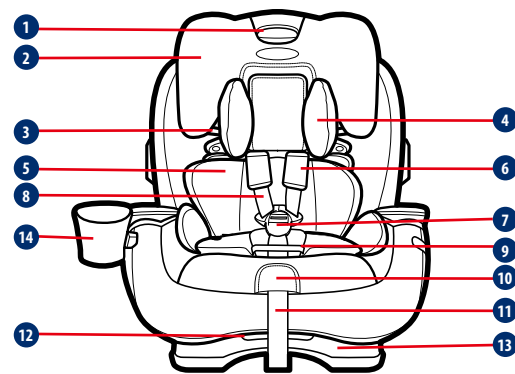

- 1 Ручка регулировки подголовника/ ремней
- 2 Подголовник
- 3 Направляющая для плечевой части ремня безопасности бустера
- 4 Подушка подголовника
- 5 Подушка для спинки
- 6 Накладки для ремней
- 7 Пряжка
- 8 Плечевые ремни
- 9 Накладка для пряжки
- 10 Рычаг для освобождения ремней (под клапаном)
- 11 Ремешок для регулировки ремней
- 12 Ручка регулировки наклона
- 13 Основание сиденья
- 14 Подстаканник
- 15 Боковой защитный экран
- 16 Фиксирующий механизм плечевой части ремня безопасности в режиме лицом по ходу движения
- 17 Отверстие для ремня в режиме лицом по ходу движения
- 18 Бустер и отверстие для штатного поясного ремня в режиме лицом против хода движения
- 19 Крепление ISOfix
- 20 Отсек для хранения инструкции по эксплуатации
- 21 Направляющая для плечевой части ремня в режиме лицом против хода движения
- 22 Направляющие ISOfix
- 23 Кнопка регулировки ISOfix

ПРЕДУПРЕЖДЕНИЯ

ПЕРЕД началом эксплуатации автокресла полностью прочтите данное руководство по эксплуатации! Обязательно храните данное руководство по эксплуатации вместе с автокреслом. Для этого предусмотрен специальный отсек в задней части сиденья. Уделите достаточное время для ознакомления с функциями автокресла. Нельзя жалеть времени, если речь идет о безопасности вашего ребенка. Особое внимание обращайте на предупреждения, выделенные красным цветом.

 ВНИМАНИЮ родителей и других пользователей:
НЕ УСТАНАВЛИВАЙТЕ И НЕ ИСПОЛЬЗУЙТЕ ДАННОЕ ДЕТСКОЕ АВТОКРЕСЛО, НЕ ПРОЧИТАВ ВНИМАТЕЛЬНО ИНСТРУКЦИИ В НАСТОЯЩЕМ РУКОВОДСТВЕ И РУКОВОДСТВЕ ПО ЭКСПЛУАТАЦИИ АВТОМОБИЛЯ.

Требования по технике безопасности

В Европейских стандартах безопасности указана конструкция и функциональные характеристики вашего детского автокресла и его компонентов, требования к креплению и эксплуатации, инструкции и маркировки. Ваше детское автокресло сертифицировано по Европейскому стандарту ECE R44.04

Номер сертификации указан с обратной стороны кресла и не подлежит удалению.

ПРЕДУПРЕЖДЕНИЕ

Данное детское автокресло сертифицировано согласно европейской директиве UN ECE № 44, с серией поправок 04. Данное детское автокресло можно установить, используя 3-точечный инерционный взрослый ремень безопасности, сертифицированный согласно правилам UN ECE № 16 или аналогичным стандартам.

Важные сведения по технике безопасности



Запрещается эксплуатировать автокресло в режиме лицом против хода движения на пассажирских сиденьях, оснащенных активными фронтальными подушками

безопасности.

При установке жесткие элементы конструкции и пластмассовые детали детского автокресла должны располагаться так, чтобы исключить риск их зажатия подвижным сиденьем или дверью автомобиля.

Категорически запрещается доставать ребенка из автокресла в процессе движения автомобиля. Если ребенок требует внимания, найдите безопасное место для остановки автомобиля.

Храните автокресло в безопасном месте, если оно не используется. Не ставьте на него тяжелые предметы.

Обязательно проверяйте безопасность автокресла перед каждой поездкой.

Регулярно проверяйте все детские удерживающие устройства на предмет износа.

Не оставляйте ребенка без присмотра в автомобиле даже на короткое время.

Не оставляйте в автомобиле незакрепленный багаж и другие предметы. В случае экстренной остановки автомобиля эти предметы продолжают движение и могут причинить серьезные травмы пассажирам. Чем крупнее предметы, тем больше риск.

Не вносите несанкционированные изменения и дополнения в любые детали автокресла или штатных ремней безопасности автомобиля.

Запрещается использовать принадлежности или детали других производителей. Это может привести к изменению функциональности автокресла, которое повлечет за собой серьезную травму или смерть.

После ДТП автокресло следует заменить. Повреждения могут быть визуально не заметны, но после серьезных аварий автокресло не сможет обеспечивать достаточную защиту.

При появлении вопросов обращайтесь к производителю детского автокресла.

Запрещается использовать опорные точки, кроме тех, которые указаны производителем автокресла в инструкциях или на корпусе автокресла.

! ОЧЕНЬ ВАЖНО, чтобы детское автокресло было правильно установлено, а штатный ремень безопасности был правильно продет в соответствии с инструкциями производителя.

Следите за тем, чтобы штатный ремень безопасности и плечевые ремни не перекручивались.

! НЕПРАВИЛЬНОЕ ИСПОЛЬЗОВАНИЕ ДЕТСКОГО АВТОКРЕСЛА ПОВЫШАЕТ РИСК ПРИЧИНЕНИЯ ТЯЖЕЛЫХ ТРАВМ ИЛИ СМЕРТИ В СЛУЧАЕ РЕЗКОГО ПОВОРОТА, ВНЕЗАПНОЙ ОСТАНОВКИ ИЛИ ДТП.

Ваш ребенок может получить травму в автомобиле, даже если вы не попали в ДТП. Ребенок может получить травму в результате внезапного торможения или резкого поворота, если детское автокресло установлено неправильно, или ребенок плохо зафиксирован в автокресле.

! Безопасность вашего ребенка зависит от правильной установки и эксплуатации детского автокресла.

! Несоблюдение данных инструкций и надписей на этикетках детского автокресла может стать причиной удара ребенка о внутренние компоненты автомобиля в случае внезапной остановки или ДТП.

! Ни одно автокресло не может гарантировать полной защиты от травм, но правильное его использование помогает снизить риск причинения серьезных травм или смерти.

! Даже если принцип эксплуатации данного детского автокресла кажется вам понятным без объяснений, очень важно **ВНИМАТЕЛЬНО ОЗНАКОМИТЬСЯ С РУКОВОДСТВОМ ПО ЭКСПЛУАТАЦИИ И СОБЛЮДАТЬ ПРИВЕДЕННЫЕ В НЕМ ИНСТРУКЦИИ.**

Если вам необходима помощь, обращайтесь в Отдел обслуживания клиентов. Здесь вы получите ответ на вопросы относительно деталей, эксплуатации и обслуживания.

Обращаясь к нам, приготовьте номер модели и дату изготовления вашего устройства, чтобы мы могли оперативно оказать вам необходимую помощь. Номера расположены на наклейке с обратной стороны детского автокресла.

! Безопасность вашего ребенка зависит от следующих факторов:

1. Выбор правильного положения подголовника в зависимости от роста ребенка.
2. Правильное пристегивание ребенка в детском автокресле.
3. Выбор подходящего места для установки детского автокресла в автомобиле.
4. Правильная прокладка и фиксация штатного ремня безопасности автомобиля.

! ВАЖНОЕ ПРЕДУПРЕЖДЕНИЕ

В идеальном случае производитель автомобиля должен указать в руководстве по эксплуатации автомобиля, что автомобиль рассчитан на установку "универсального" детского автокресла для данной возрастной группы.

! ЗАПРЕЩАЕТСЯ использовать детское автокресло без чехла сиденья.

! ЗАПРЕЩАЕТСЯ использовать с данным детским автокреслом чехол сиденья других производителей. За запасными частями обращайтесь только к продавцу данного изделия Graco. Тканевые детали являются неотъемлемой частью конструкции улучшенного детского автокресла.

! ЗАПРЕЩАЕТСЯ ИСПОЛЬЗОВАТЬ данное детское автокресло в любых конфигурациях, не указанных в инструкциях.

! Регулярно проверяйте направляющие ISOfix на наличие загрязнений и при необходимости выполняйте чистку. Надежность крепления снижается при попадании на крепление грязи, пыли, частиц пищи и т.п.

! ДЕТСКОЕ АВТОКРЕСЛО СИЛЬНО НАГРЕВАЕТСЯ НА СОЛНЦЕ.

! Контакт с нагретыми деталями может привести к ожогу на коже ребенка. Перед тем, как посадить ребенка в детское автокресло, всегда проверяйте на ощупь температуру поверхности металлических и пластмассовых деталей.

! КАТЕГОРИЧЕСКИ ЗАПРЕЩАЕТСЯ использовать бывшие в употреблении детские автокресла и автокресла, о прошлом которых ничего не известно.

! ДАННОЕ ДЕТСКОЕ АВТОКРЕСЛО СЕРТИФИЦИРОВАНО СОГЛАСНО ЕВРОПЕЙСКОЙ ДИРЕКТИВЕ UN ECE № 44-04, Группа 0+ (0-13 кг), Группа I (9-18 кг), Группа II (15-25 кг) и Группа III (22-36 кг).

Инструкции для различных весовых категорий

В режиме лицом против хода движения с 5-точечным ремнем 0-9 кг установка лицом против хода движения ЯВЛЯЕТСЯ ОБЯЗАТЕЛЬНОЙ.
9-18 кг ВОЗМОЖНА установка лицом против хода движения.

Используется только 3-точечный ремень

В режиме лицом по ходу движения с 5-точечным ремнем 9-13 кг и ребенок умеет сидеть прямо без поддержки ВОЗМОЖНА установка лицом по ходу движения.
13-18 кг РЕКОМЕНДУЕТСЯ установка лицом по ходу движения с ремнями безопасности.

Установка с использованием системы ISOfix и 3-точечного ремня или с использованием только 3-точечного ремня

Режим бустера с поясным/ плечевым штатным ремнем безопасности автомобиля 15-18 кг ВОЗМОЖНА установка в режиме бустера.
Свыше 18 кг установка в режиме бустера ЯВЛЯЕТСЯ ОБЯЗАТЕЛЬНОЙ.

Установка с использованием системы ISOfix и 3-точечного ремня или с использованием только 3-точечного ремня

Установка с помощью 3-точечного ремня

1. Это универсальное детское автокресло. Оно сертифицировано согласно директиве UN ECE № 44, с серией поправок 04 для обычного использования в автомобилях и подходит для установки в большинстве (но во всех) автомобилях.
2. В идеальном случае производитель автомобиля должен указать в руководстве по эксплуатации автомобиля, что автомобиль рассчитан на установку универсального детского автокресла для данной возрастной группы.
3. Данное детское автокресло классифицировано как универсальное по более строгим критериям, чем критерии, применявшиеся для оценки предыдущих изделий, не сопровождавшихся данным уведомлением.
4. В случае появления сомнений обращайтесь к производителю или продавцу детского автокресла.

Установка с системой ISOfix и 3-точечным ремнем

1. Детское автокресло относится к классу «полууниверсальных устройств».
2. Оно подходит для установки на сиденья автомобилей. (Сверьтесь с нашим перечнем креплений в автомобилях).
3. Сиденья в других автомобилях также могут подходить для установки детского автокресла. В случае появления сомнений обращайтесь к производителю детского автокресла или производителю автомобиля.

Сиденье в направлении лицом против хода движения: Группа 0+/1 (0–18 кг) ①

- Автокресло должно быть установлено на сиденье автомобиля в направлении лицом против хода движения.
- Штатный ремень безопасности автомобиля должен проходить через отверстие для ремня в режиме лицом против хода движения, отмеченное синей этикеткой.
- Детское автокресло должно быть установлено в автомобиле неподвижно.
- Плечевые ремни должны находиться на уровне плеч ребенка или немного ниже.
- Детей весом не более 9 кг СЛЕДУЕТ перевозить в режиме лицом против хода движения.

Установка лицом против хода движения с помощью штатного ремня безопасности автомобиля

- 2 Наклоните детское автокресло- Установите детское автокресло под наклоном в положение 1 или 2.
- 3 Установите детское автокресло в автомобиль в положении лицом против хода движения- Поставьте основание ровно на сиденье автомобиля. Наклоните его назад, чтобы передняя часть автокресла прикасалась к спинке сиденья автомобиля.
- 4 Проденьте штатный ремень безопасности автомобиля- А Отстегните подкладку от спинки и выдвиньте нижнюю подкладку сиденья вперед, чтобы открыть пластмассовый корпус. В Пропустите поясной ремень безопасности автомобиля через отверстие для ремня в режиме лицом против хода движения (отмеченное синей этикеткой) и застегните его пряжкой. Ремень безопасности должен располагаться как можно ровнее и не должен быть перекручен. Следите за тем, чтобы пряжка и ремень безопасности находились на одной линии. Если данная рекомендация вызывает сомнения, обратитесь в компанию Graco. Замените подкладку сиденья.

- 5 Пропустите плечевой ремень через направляющую для плечевой части ремня в режиме лицом против хода движения на обратной стороне сиденья, отмеченную синими этикетками. Ремень безопасности должен располагаться как можно ровнее и не должен быть перекручен.
- 6 Зафиксируйте штатный ремень безопасности автомобиля Хорошо прижмите его в центре автокресла. Натяните плечевой ремень и заправьте провисающую часть во втягивающее устройство.

Сиденье лицом по ходу движения: Группа 1 (9–18 кг) ⑦

Установка с использованием системы ISOfix и 3-точечного ремня или с использованием только 3-точечного ремня

- Автокресло должно быть установлено на сиденье автомобиля в направлении лицом по ходу движения.
- Штатный ремень безопасности автомобиля должен проходить через отверстие для ремня в режиме лицом по ходу движения, отмеченное ярко-красной этикеткой.
- Детское автокресло должно быть установлено в автомобиле неподвижно.
- Плечевые ремни должны находиться на уровне плеч ребенка или немного выше.

Установка лицом по ходу движения с помощью системы ISOfix

- Если автомобиль оснащен креплением ISOFIX, нижние точки анкерного крепления могут быть видны на стыке спинки и сиденья в автомобиле. Точное расположение, маркировка и требования к эксплуатации креплений приведены в руководстве по эксплуатации автомобиля.
- 8 Установите направляющие ISOfix в точки анкерного крепления ISOFIX. Направляющие ISOfix защищают поверхность автомобильного сиденья от повреждений. Также они служат в качестве направляющих для фиксаторов ISOfix.
- 9 Нажмите на кнопку регулировки ISOfix, чтобы извлечь фиксаторы ISOfix.

- 10 Разверните фиксаторы ISOcatch на 180 градусов так, чтобы они были направлены в сторону направляющих ISOcatch.
- 11 Совместите фиксаторы ISOcatch с анкерными креплениями ISOFIX и вставьте оба фиксатора ISOcatch в точки анкерного крепления ISOFIX до щелчка.
 - Убедитесь в том, что оба фиксатора ISOcatch надежно закреплены в точках крепления ISOFIX. Цвет индикаторов обоих фиксаторов ISOcatch должен быть зеленым.
 - Проверьте надежность крепления детского автокресла, потянув за оба фиксатора ISOcatch.

Снятие ISOcatch

- 12 Чтобы снять детское автокресло с автомобильного сиденья, нажмите на дополнительную кнопку фиксатора, а затем кнопку фиксаторов ISOcatch.
- 13 Поверните крепления ISOcatch на 180 градусов, а затем нажмите кнопку регулировки ISOcatch, чтобы убрать крепления ISOcatch. 14

Установка лицом по ходу движения с помощью штатного ремня безопасности автомобиля

- 15 Наклоните детское автокресло-
 - Установите детское автокресло под наклоном в положение 3.
- 16 Установите детское автокресло на автомобильное сиденье в положении лицом по ходу движения-
 - Поставьте основание ровно на сиденье автомобиля. Хорошо наклоните его назад, чтобы передняя часть автокресла прикасалась к спинке сиденья автомобиля.
- 17 Проденьте штатный ремень безопасности автомобиля-
 - Пропустите штатный ремень безопасности автомобиля через отверстие для ремня в режиме лицом по ходу движения (отмеченное ярко-красной этикеткой) и застегните его пряжкой. Следите за тем, чтобы пряжка и ремень безопасности находились на одной линии. Если данная рекомендация вызывает сомнения, обратитесь в компанию Graco. Ремень безопасности должен располагаться как

можно ровнее и не должен быть перекручен.

- 18 Откройте защелку фиксатора на плечевом ремне, как показано на рисунке. Вставьте плечевой ремень безопасности в фиксатор ремня, расположенный сбоку детского автокресла.
- 19 Зафиксируйте штатный ремень безопасности автомобиля-
 - Хорошо прижмите его в центре автокресла. Натяните плечевую часть ремня.

Пристегивание ребенка с помощью 5-точечного ремня

- 20 Ослабьте подъем плечевых ремней-
 - Вверху на плечевых ремнях ослабьте рычаг и вытащите плечевые ремни. **A**
 - Расстегните пряжку **B**. Разведите плечевые ремни в разные стороны.
- 21 Посадите ребенка в автокресло-
 - Накиньте плечевые ремни на плечи ребенка так, чтобы их задняя часть проходила ровно вдоль спинки автомобильного сиденья.
- 22 Застегните плечевые ремни-
 - При надежном застегивании пряжки слышится характерный щелчок. Потяните за пряжку с обеих сторон, чтобы проверить надежность ее фиксации.
- 23 Следите за тем, чтобы плечевые ремни находились на правильной высоте-
 - Лицом против хода движения: Плечевые ремни должны находиться на уровне плеч ребенка или немного ниже **A**, а макушка головы ребенка должна располагаться как минимум на 2,5 см ниже красной рукоятки регулировки подголовника/ремней **B**.
 - Лицом по ходу движения: Плечевые ремни должны находиться на уровне плеч ребенка или немного выше, **C** а верхняя точка ушей ребенка должна находиться ниже верха подголовника **D**.
- 24 Увеличение и уменьшение высоты ремней безопасности

Сожмите красную рукоятку регулировки и передвиньте подголовник вверх или вниз, чтобы выбрать нужную высоту ремней безопасности.

- 25 Проверьте положение пряжки-
 - Подходит то отверстие, которое находится ближе всего к ребенку, но не под ним.
- 26 Для регулировки поднимите нижнюю подкладку сиденья в передней части автокресла, чтобы открылись отверстия пряжки.
- 27 Поверните ремень с пряжкой в сторону и вставьте в нужное отверстие. Убедитесь, что ремень с пряжкой установлен в одном из трех положений.
- 28 Установите на место подкладку сиденья так, чтобы пряжка заходила в то же отверстие в подкладке, что и в пластмассовом корпусе.
- 29 Устраните провисание ремней вокруг пояса и подтяните плечевую часть ремней. Выполните это действие с обеих сторон.
- 30 Затяните ремни безопасности ремешком для регулировки ремней. Ремни натянуты достаточно хорошо, если ремень на плеч ребенка невозможно ухватить двумя пальцами.

Сиденье-бустер Группа 2/ 3 (15–36 кг) 31

Установка с использованием системы ISOcatch и 3-точечного ремня или с использованием только 3-точечного ремня

- Автокресло должно быть установлено на сиденье автомобиля в направлении лицом по ходу движения.
- При использовании в режиме бустера достаньте клин вкладыша для младенцев.
 - A** Штатные ремни безопасности автомобиля ДОЛЖНЫ ровно прилегать к телу ребенка и НЕ ДОЛЖНЫ перекручиваться. Убедитесь, что плечевая часть ремня автомобильного

сиденья расположена между шеей и краем плеча ребенка.

- B** Категорически запрещается использовать поясной ремень автомобиля, фиксирующий только бедра ребенка.
 - ЗАПРЕЩАЕТСЯ располагать плечевой ремень автомобиля под рукой или спиной ребенка.
 - НЕ РАЗРЕШАЙТЕ ребенку низко наклоняться или соскальзывать вниз в режиме сиденья-бустера.
 - ЗАПРЕЩАЕТСЯ располагать штатный ремень безопасности автомобиля поверх подлокотников.
 - Если ребенок не может сидеть так, чтобы штатный ремень безопасности находился в правильном положении, НЕ ИСПОЛЬЗУЙТЕ сиденье-бустер. Используйте другое автокресло.

Установка бустера

Хранение ремней

- 32 Ослабьте плечевые ремни как можно сильнее.
- 33 Поднимите подголовник в максимальное положение.
- 34 Расстегните пряжку.
- 35 Снимите нижнюю подкладку сиденья, чтобы открылась дверца отсека для хранения ремней. (**A**, **B**, **C**)
- 36 Снимите пряжку-
 - A** Наклоните автокресло и найдите металлическую защелку.
 - B** Поверните металлическую защелку вверх через корпус и подкладку. Вытяните пряжку пахового ремня спереди.
- 37 Откройте дверцу отсека для хранения ремней и поместите в него ремни, пряжку и фиксаторы пряжки. Закройте дверцу.
- 38 Хранение накладок для ремней-
 - Поместите накладки для ремней в отверстия в задней части корпуса сиденья, как показано на рисунке.
- 39 Установка на место подкладки сиденья-
 - Верните подголовник в положение, подходящее для ребенка.
- 40 Наклоните детское автокресло-
 - Установите сиденье-бустер под наклоном в положение 4.

- 41 Установите сиденье-бустер на автомобильное сиденье в положении лицом по ходу движения-
- Установка креплений ISOCatch показана на рис. 8 - 11
- Убедитесь в том, что оба фиксатора ISOCatch надежно закреплены в точках крепления ISOFIX. Цвет индикаторов обоих фиксаторов ISOCatch должен быть зеленым.
- Установите лицом по ходу движения на автомобильном сиденье с поясным/ плечевым штатным ремнем безопасности. Основание должно стоять на автомобильном сиденье как можно ровнее.

Пристегивание ребенка в бустере

- 42 Посадите ребенка в автокресло- Расположите ребенка так, чтобы он опирался спиной о спинку сиденья-бустера.
- 43 Проденьте штатный плечевой ремень автомобиля через направляющую для плечевой части ремня бустера в подголовнике.
- 44 Застегните поясной/ плечевой штатный ремень безопасности автомобиля- Убедитесь, что поясная часть штатного ремня безопасности автомобиля проходит за подлокотниками, отмеченными темно-красной этикеткой. Поясная и плечевая часть ремня безопасности должны находиться в отверстиях для ремней бустера со стороны пряжки сиденья, отмеченном темно-красной этикеткой.
- 45 Следите за тем, чтобы поясная часть штатного ремня безопасности автомобиля проходила через нижнюю часть бедер ребенка и была хорошо отрегулирована.
- 46 Плечевая часть ремня автомобильного сиденья должна располагаться между шеей и краем плеча ребенка. Поднимите или опустите подголовник, чтобы изменить расположение плечевой части ремня, фиксирующего ребенка.

Принадлежности (в избранных моделях)

- 47 Опора для тела- Опора для тела должна использоваться, если плечи находятся ниже минимального положения ремней. Опора для тела ни в коем случае не должна находиться за спиной ребенка в сложенном или свернутом виде. Чтобы извлечь опору для тела, расстегните пряжку.
- 48 Для детей весом 0-5 кг используется клин вкладыша для младенцев. Достаньте клин вкладыша для младенцев, если вес ребенка превышает 5 кг.
- 49 Подушка подголовника- Для извлечения достаньте подушку.
- 50 Подстаканник- Подстаканник может располагаться с любой стороны. Чтобы его прикрепить, отодвиньте подкладку сиденья и откройте направляющую для крепления A . Задвиньте подстаканник вниз по направляющей до щелчка B . Для извлечения возьмитесь за низ подстаканника обеими руками и поднимите его вверх C .

Выбор места для установки автокресла

Описание мест для установки автокресла представлено в руководстве по эксплуатации автомобиля. Оптимальное место для установки данного автокресла:

- Соответствует рекомендациям в руководстве по эксплуатации автомобиля
- Способствует безопасной установке данного автокресла.

Небезопасные места для установки автокресла

Категорически запрещается устанавливать данное автокресло в любом из следующих мест автомобиля:

- 51 Автомобильные сиденья, направленные лицом против хода

движения или в сторону.

- 52 Автомобильные сиденья, направленные лицом против хода движения, с активной передней подушкой безопасности.
- 53 В режиме бустера с использованием поясного ремня автомобиля, фиксирующего только бедра ребенка- Штатные ремни безопасности автомобиля Функции штатного ремня безопасности автомобиля описаны в руководстве по эксплуатации автомобиля.
- 54 Подголовник автомобильного сиденья НЕ ДОЛЖЕН создавать зазора между сиденьем автомобиля и сиденьем-бустером-
 - Передний край основания сиденья-бустера НЕ ДОЛЖЕН нависать над передней частью автомобильного сиденья.
 - Если ребенок не может сидеть так, чтобы штатный ремень безопасности находился в правильном положении, НЕ ИСПОЛЬЗУЙТЕ сиденье-бустер. Используйте другое автокресло.
- 55 Подкладка подголовника- При необходимости очистки подкладку подголовника можно снять.
 - A Для снятия отстегните подкладку и вытащите плечевые ремни.
 - B Выньте пластмассовую планку из отверстий, расположенных сразу под красной рукояткой регулировки.
 - C Снимите эластичные ремни с крючков с обеих сторон подголовника.
 - D Снимите подкладку с подголовника. Машинная стирка в холодной воде, в деликатном режиме. Не отжимать. НЕ ОТБЕЛИВАТЬ. Чтобы снова надеть подкладку на подголовник, выполните эти действия в обратном порядке.
- 56 Нижняя подкладка сиденья- При необходимости очистки нижнюю подкладку сиденья можно снять.
 - A Для снятия нижней подкладки сиденья отстегните ее от боковой подкладки.
 - B Расстегните пластмассовые крючки на обоих подлокотниках.
 - C Отстегните эластичный ремень с обоих подлокотников. Снимите подкладку. Машинная стирка в холодной воде, в деликатном режиме. Не отжимать. НЕ ОТБЕЛИВАТЬ.

Чтобы снова надеть нижнюю подкладку сиденья, выполните эти действия в обратном порядке. Спереди вставьте корпус в карман подкладки.

- 57 Боковая подкладка- При необходимости очистки боковую подкладку можно снять.
 - A Для снятия опустите подголовник и отстегните подкладку сзади.
 - B Вытащите пластмассовые планки сзади и с обеих сторон сиденья.
 - C Снимите эластичные ремни с крючков, расположенных в отверстиях для ремня в режиме лицом по ходу движения. Снимите подкладку. Машинная стирка в холодной воде, в деликатном режиме. Не отжимать. НЕ ОТБЕЛИВАТЬ. Чтобы снова надеть нижнюю подкладку сиденья, выполните эти действия в обратном порядке. Поместите угол бокового клапана в карман, расположенный в нижней части боковой подкладки.
- 58 Очистка накладок для ремней- Для очистки протрите влажной салфеткой.
- 59 Очистка пряжки пахового ремня- ВНИМАНИЕ! Периодически осматривайте и очищайте пряжку, удаляя посторонние предметы и мусор, мешающие ее закрытию.
 - A Наклоните автокресло и найдите металлическую защелку.
 - B Поверните металлическую защелку вверх через корпус и подкладку. Вытащите пряжку пахового ремня спереди.
 - C Для очистки пряжки поместите ее в чашку с теплой водой и слегка прополощите. Удерживая пряжку в воде, несколько раз нажмите на красную кнопку. НЕ ПОГРУЖАЙТЕ В ВОДУ РЕМЬ С ПРЯЖКОЙ. НЕ ИСПОЛЬЗУЙТЕ МЫЛО, БЫТОВЫЕ МОЮЩИЕ СРЕДСТВА или СМАЗКИ.
 - D Стряхните лишнюю воду и просушите на воздухе. Повторяйте указанные действия, пока пряжка не станет закрываться со щелчком. Вставьте пряжку в то же отверстие, из которого ее извлекли. Потяните за пряжку пахового ремня, чтобы проверить надежность ее фиксации.

Очистка поверхности ремней

Очищать только влажной салфеткой, смоченной в слабом мыльном растворе. НЕ ПОГРУЖАЙТЕ В ВОДУ ПЛЕЧЕВЫЕ РЕМНИ. Воздействие воды может привести к нарушению их функций.

Если плечевые ремни изношены или сильно загрязнены, обращайтесь в Отдел обслуживания клиентов по адресу:

www.gracobaby.eu

www.graco.co.uk

www.gracobaby.pl

60 Храните руководство по эксплуатации в кармане с соответствующим изображением, как показано на рисунке.

Для приобретения запасных частей или принадлежностей обращайтесь к нам по указанному ниже адресу.

www.gracobaby.eu

www.graco.co.uk

www.gracobaby.pl

PL Polski

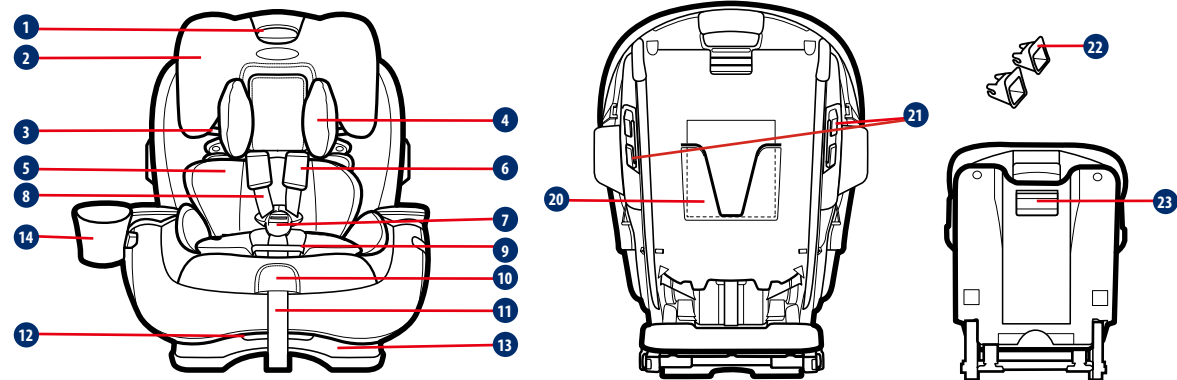

- | | |
|--|---|
| 1 Uchwyt regulacji oparcia głowy/uprzęży | 15 Osłona chroniąca przed uderzeniem bocznym |
| 2 Oparcie głowy | 16 Blokada pasa na ramiona w trybie przewożenia przodem do kierunku jazdy |
| 3 Prowadnica pasa na ramiona fotelika | 17 Szczelina pasa w trybie przewożenia przodem do kierunku jazdy |
| 4 Poduszka oparcia głowy | 18 Szczelina pasa biodrowego w trybie fotelika i przewożenia tyłem do kierunku jazdy |
| 5 Poduszka oparcia ciała | 19 Złącze ISOcatch |
| 6 Osłony uprzęży na ramiona | 20 Uchwyt do przechowywania instrukcji obsługi |
| 7 Sprzączka | 21 Prowadnica pasa na ramiona w trybie przewożenia tyłem do kierunku jazdy |
| 8 Paski uprzęży na ramiona | 22 Prowadnice ISOcatch |
| 9 Osłona sprzączki | 23 Przycisk regulacji mocowania ISOcatch |
| 10 Dźwignia zwalniania uprzęży (pod klapką) | |
| 11 Pasek regulacji uprzęży | |
| 12 Dźwignia regulacji nachylenia | |
| 13 Podstawa fotelika | |
| 14 Uchwyt na kubek | |

OSTRZEŻENIE

PRZED pierwszym użyciem fotelika samochodowego przeczytać niniejszy podręcznik użytkownika! Podręcznik ten powinien zawsze znajdować się przy foteliku samochodowym. Odpowiedni schowek znajduje się w tyłu obudowy fotelika. Zaplanować czas na zapoznanie się z fotelikiem samochodowym pamiętając o tym, że zależy od niego bezpieczeństwo dziecka! Specjalną uwagę zwrócić na ostrzeżenia w kolorze czerwonym.

OSTRZEŻENIE dla rodziców oraz innych użytkowników:

NIE WOLNO INSTALOWAĆ ANI UŻYWAĆ TEGO DZIECIĘCEGO FOTELIKA SAMOCHODOWEGO PRZED PRZECZYTANIEM I ZROZUMIENIEM ZASAD OPISANYCH W NINIEJSZYM PODRĘCZNIKU ORAZ W PODRĘCZNIKU OBSŁUGI POJAZDU.

Wymagania bezpieczeństwa

Europejskie normy bezpieczeństwa określają wymagania dotyczące konstrukcji i charakterystyki fotelików samochodowych jak i ich elementów, wymagań odnośnie mocowania i użytkowania, instrukcji oraz oznakowania. Fotelik samochodowy posiada dopuszczenie zgodnie z Normą Europejską ECE R44.04

Numer dopuszczenia znajduje się z tyłu fotelika i nie wolno go usuwać.

UWAGA

Ten fotelik samochodowy jest zgodny z przepisami UN ECE 44, seria poprawek 04. Fotelik samochodowy może być zainstalowany z użyciem 3 punktowego chowanego pasa bezpieczeństwa dla dorosłych, zgodnego ze standardem nr 16 UN ECE lub innymi równoważnymi normami.

Ważne informacje dotyczące bezpieczeństwa

Nie wolno używać fotelika samochodowego w trybie przewożenia tyłem do kierunku jazdy na fotelach, w których zainstalowana jest aktywna przednia poduszka powietrzna.

Należy zwrócić uwagę aby elementy sztywne i elementy plastikowe fotelika samochodowego były umiejscowione i zainstalowane tak, aby nie zostały uchwycone przez ruchome siedzenie lub drzwi pojazdu.

NIE WOLNO, z żadnego powodu, wyciągać dziecka z fotelika samochodowego w czasie ruchu pojazdu. Jeżeli dziecko wymaga uwagi należy znaleźć bezpieczne miejsce i zjechać z drogi.

Fotelik samochodowy, jeżeli nie jest używany, należy przechowywać w bezpiecznym miejscu. Unikać układania na nim ciężkich przedmiotów.

Przed każdą podróżą należy sprawdzić bezpieczeństwo fotelika samochodowego.

Regularnie sprawdzać pod kątem zużycia lub rozerwania, wszystkie pasy fotelika samochodowego.

Nie pozostawiać dziecka bez nadzoru w samochodzie, nawet na najkrótszy czas.

Nie wolno pozostawiać bagażu lub innych przedmiotów nieprzymocowanych w samochodzie. Jeżeli pojazd gwałtownie się zatrzyma, przedmioty te będą kontynuować poruszanie się i mogą spowodować poważne obrażenia. Im większy przedmiot, tym większe ryzyko.

Nie należy dokonywać żadnych nieautoryzowanych zmian ani montować żadnych dodatków do jakichkolwiek części fotelika samochodowego lub pasa bezpieczeństwa.

Nie wolno stosować akcesoriów lub części pochodzących od innych producentów. Działanie fotelika samochodowego może zostać zmienione, prowadząc do poważnych obrażeń lub śmierci.

Po wypadku, fotelik samochodowy należy wymienić na nowy. Uszkodzenia mogą być niewidoczne, ale po poważnym wypadku fotelik będzie zbyt słaby aby chronić dziecko.

W przypadku jakichkolwiek pytań prosimy o kontakt z producentem fotelika dziecięcego.

Nie należy używać żadnych innych punktów styku do przenoszenia obciążenia niż podane przez producenta fotelika w podręczniku obsługi lub oznaczone na korpusie fotelika samochodowego.

! NAJWAŻNIEJSZE JEST, ABY fotelik samochodowy był prawidłowo zamontowany z pasem bezpieczeństwa prawidłowo przeprowadzonym, zgodnie z instrukcją producenta.

Zawsze należy upewnić się, czy pas pojazdu i uprząż fotelika nie są poskręcane.

! NIEPRAWIDŁOWE UŻYCIE FOTELIKA SAMOCHODOWEGO ZWIĘKSZA NIEBEZPIECZEŃSTWO Poważnych obrażeń lub ŚMIERCI PODCZAS OSTRĘGO SKRĘTU, NAGŁĘGO ZATRZYMANIA LUB ZDERZENIA.

Dziecko może ulec obrażeniom w pojeździe nawet, jeżeli pojazd nie będzie uczestniczył w wypadku. Gwałtowne hamowanie i ostre zakręty mogą spowodować obrażenia u dziecka jeżeli fotelik samochodowy nie jest prawidłowo zainstalowany lub dziecko nie jest prawidłowo przymocowane w foteliku.

! Bezpieczeństwo dziecka zależy od prawidłowej instalacji i używania fotelika samochodowego przez użytkownika.

! Nieprzestrzeganie tych zaleceń oraz etykiet na foteliku samochodowym może spowodować uderzenie dziecka o wnętrze pojazdu w czas gwałtownego hamowania lub zderzenia.

! Żaden fotelik samochodowy nie gwarantuje ochrony przed obrażeniami w każdej sytuacji, ale jego prawidłowe użycie pozwala na zredukowanie ryzyka poważnych obrażeń i śmierci.

! Nawet, jeżeli użycie fotelika samochodowego wydaje się proste, bardzo ważne jest PRZECZYTANIE, ZROZUMIENIE I PRZESTRZEGANIE PODRĘCZNIKA UŻYTKOWNIKA.

Jeżeli potrzebna jest pomoc, prosimy o kontakt z działem obsługi klienta, w kwestiach dotyczących części, zastosowania lub konserwacji.

W przypadku kontaktu z nami prosimy o przygotowanie numeru modelu produktu oraz daty produkcji, tak abyśmy mogli skutecznie pomóc. Numery można znaleźć na naklejce z tyłu korpusu fotelika samochodowego.

! Bezpieczeństwo Twojego dziecka zależy od:

1. Wyboru prawidłowego położenia podparcia głowy, zależnie od wielkości dziecka.
2. Prawidłowego zabezpieczenia dziecka w foteliku samochodowym dla dziecka.
3. Wyboru odpowiedniego położenia fotelika samochodowego w pojeździe.
4. Prawidłowego poprowadzenia i zabezpieczenia pasa bezpieczeństwa fotela.

! WAŻNE OSTRZEŻENIE

Prawidłowe dopasowanie będzie możliwe, jeśli producent pojazdu zadeklarował w książce pojazdu, że pojazd akceptuje urządzenia „Uniwersalne” dla danej grupy wiekowej.

! NIE należy używać tego fotelika samochodowego bez pokrowca siedzenia.

! Z tym fotelikiem samochodowym NIE NALEŻY używać pokrowca siedzenia innych producentów. Należy sprawdzić u sprzedawcy wyłącznie części zamienne Graco. Miękkie wkładki stanowią integralną część skuteczności działania podwyższonego dziecięcego fotelika samochodowego.

! NIE NALEŻY STOSOWAĆ jakiegokolwiek konfiguracji nie pokazanej w instrukcji.

! Należy okresowo sprawdzać prowadnice ISOcatch pod kątem zabrudzeń i w razie potrzeby należy je wyczyścić. Niezawodność może ulec pogorszeniu w wyniku przedostania się zabrudzeń, kurzu, okruchów jedzenia, itp.

! FOTELIK SAMOCHODOWY MOŻE SILNIE SIĘ ROZGRZAĆ, JEŚLI ZOSTANIE POZOSTAWIONY NA SŁOŃCU.

! Zetknięcie się z rozgrzanymi częściami, może spowodować poparzenie skóry dziecka. Przed umieszczeniem dziecka w foteliku samochodowym należy zawsze dotknąć powierzchni każdej metalowej lub plastikowej części.

! NIGDY NIE NALEŻY UŻYWAĆ FOTELIKA SAMOCHODOWEGO POCHODZĄCEGO Z DRUGIEJ RĘKI lub fotelika samochodowego o nieznannej historii używania.

! NINIEJSZY FOTELIK SAMOCHODOWY POSIADA DOPUSZCZENIE zgodnie z przepisami UNECE 44-04 Grupa 0+ (0-13 kg), Grupa I (9-18 kg), Grupa II (15-25 kg) i Grupa III (22-36 kg).

Wskazówki dotyczące masy dziecka

Tyłem do kierunku jazdy z 5- punktową uprzężą
0-9 kg **MUSI** być skierowane tyłem do kierunku jazdy.
9-18 kg **MOŻE** być skierowane tyłem do kierunku jazdy.
Z użyciem wyłącznie pasa 3 punktowego

Przodem do kierunku jazdy z 5- punktową uprzężą
9-13 kg i może siedzieć pionowo bez pomocy **MOŻE** być skierowane przodem do kierunku jazdy.
13-18 kg **POWINNO** być skierowane przodem do kierunku jazdy z uprzężą.
Instalacja z użyciem systemu ISOfatch lub użyciem wyłącznie pasa 3 punktowego

Tryb z podstawką podwyższającą z pasem biodrowym/ramieniowym pojazdu
15-18 kg **MOŻE** być w trybie z podstawką podwyższającą.
Powyżej 18 kg **MUSI** być w trybie z podstawką podwyższającą.
Instalacja z użyciem systemu ISOfatch lub użyciem wyłącznie pasa 3 punktowego

Do instalacji z 3-punktowym pasem

1. Ten fotelik jest „uniwersalnym” samochodowym fotelikiem dla dziecka. Posiada aprobatę zgodnie z przepisami UN ECE nr 44, seria poprawek 04, do ogólnego użytku w pojazdach i będzie pasował do większości, ale nie do wszystkich siedzeń samochodowych.
2. Prawidłowe dopasowanie będzie możliwe, jeśli producent pojazdu zadeklarował w książce pojazdu, że pojazd akceptuje urządzenia "Uniwersalne" dla danej grupy wiekowej.
3. Ten dziecięcy fotelik samochodowy może być klasyfikowany jako „uniwersalny” przy bardziej wymagających warunkach niż te, które były stosowane do wcześniejszych konstrukcji, nie opatrzonych taką uwagą.
4. W przypadku wątpliwości należy się skontaktować z producentem fotelika samochodowego dla dziecka lub sprzedawcą.

W przypadku montażu z systemem ISOfatch i 3-punktowym pasem bezpieczeństwa

1. Fotelik samochodowy dla dzieci jest sklasyfikowany do użytku "półuniwersalnego".
2. Jest odpowiedni do mocowania na siedzeniach większości samochodów (zapoznaj się z naszą listą dopasowania do pojazdów).
3. Siedzenia w innych samochodach mogą być także odpowiednie do zamocowania tego fotelika samochodowego dla dziecka. W przypadku wątpliwości należy się skontaktować z producentem fotelika samochodowego dla dziecka lub producentem pojazdu.

Fotelik skierowany tyłem do kierunku jazdy: Grupa 0+/1 (0-18 kg) ①

- Fotelik samochodowy musi być ustawiony tyłem do kierunku jazdy na siedzeniu pojazdu.
- Upewnij się, że pas bezpieczeństwa pojazdu został poprowadzony przez szczelinę pasa w trybie przewożenia tyłem do kierunku jazdy oznaczoną niebieską etykietą.
- Fotelik samochodowy zamocować pewnie w pojeździe.
- Pasy uprząży muszą pokrywać się z wysokością ramion dziecka lub znajdować tuż pod nią.
- Niemowlęta o masie ciała mniejszej niż 9 kg **MUSZĄ** być skierowane tyłem do kierunku jazdy.

Instalacja tyłem do kierunku jazdy z pasem bezpieczeństwa siedzenia

- ② Odchylić fotelik samochodowy-
Umieścić fotelik samochodowy w pozycji odchylenia 1 lub 2.
- ③ Umieścić fotelik samochodowy tyłem do kierunku jazdy w pojeździe
Umieścić podstawę płasko na siedzeniu pojazdu. Popychać ją do tyłu dopóki przód fotelika samochodowego nie dotknie oparcia siedzenia pojazdu.
- ④ Przeprowadzić pas bezpieczeństwa pojazdu-
A Odczepić wykładzinę od tyłu i pociągnąć dolną wykładzinę fotelika do przodu celem odsłonięcia osłony z tworzywa sztucznego.
- B Przepięść biodrowy pas bezpieczeństwa pojazdu przez szczelinę pasa w trybie przewożenia tyłem do kierunku jazdy (oznaczona niebieską etykietą) i zapiąć go. Pas siedzenia samochodowego powinien leżeć tak płasko jak to możliwe i nie powinien być skręcony. Upewnij się, czy pas bezpieczeństwa i sprzączka są ze sobą w osi. W przypadku wątpliwości w tej sprawie, skontaktować się z Graco. Założyć ponownie wykładzinę fotelika.
- ⑤ Przeprowadzić pas na ramiona przez prowadnicę pasa na

ramiona w trybie przewożenia tyłem do kierunku jazdy z tyłu fotelika, zaznaczoną niebieskimi naklejkami.

Pas siedzenia samochodowego powinien leżeć tak płasko jak to możliwe i nie powinien być skręcony.

- ⑥ Naprężyć pas bezpieczeństwa siedzenia pojazdu-

Mocno nacisnąć na środek fotelika samochodowego. Pociągnąć pas na ramiona celem naprężenia jednocześnie wybierając luz na związcu pasa.

Fotelik skierowany przodem do kierunku jazdy: Grupa 1 (9-18 kg) ⑦

Instalacja z użyciem systemu ISOfatch lub użyciem wyłącznie pasa 3 punktowego

- Fotelik samochodowy musi być ustawiony przodem do kierunku jazdy na siedzeniu pojazdu.
- Upewnij się, że pas bezpieczeństwa pojazdu został poprowadzony przez szczelinę pasa w trybie przewożenia przodem do kierunku jazdy oznaczoną jasno-czerwoną etykietą.
- Fotelik samochodowy zamocować pewnie w pojeździe.
- Pasy uprząży muszą pokrywać się z wysokością ramion dziecka lub znajdować tuż nad nią.

Instalacja przodem do kierunku jazdy z systemem ISOfatch

- W pojeździe wyposażonym w ISOFIX, dolne punkty kotwiące pojazdu mogą być widoczne w zagłębieniu siedzenia pojazdu. Sprawdź w podręczniku właściciela pojazdu dokładną lokalizację, identyfikację kotew i wymagania dotyczące używania.
- ⑧ Dopasować prowadnice ISOfatch do punktów kotwienia ISOFIX. Prowadnice ISOfatch mogą zabezpieczyć powierzchnie siedzenia pojazdu przed wytarciem. Mogą one także prowadzić złącza ISOfatch.
- ⑨ Nacisnąć przycisk regulacji ISOfatch, aby wyciągnąć złącza ISOfatch.
- ⑩ Obrócić złącza ISOfatch o 180 stopni, aż do ich skierowania w

stronę prowadnic ISOcatch.

- 11 Dopasować złącza ISOcatch do punktów kotwiących ISOFIX, a następnie zatrzasknąć obydwa złącza ISOcatch w punktach kotwiących ISOFIX.
- Upewnić się, że obydwa złącza ISOcatch są solidnie przymocowane do ich punktów kotwiących ISOFIX. Kolory wskaźników na obydwóch złączach ISOcatch powinny być całkowicie zielone.
- Sprawdzić, czy fotelik samochodowy jest bezpiecznie zainstalowany poprzez pociągnięcie za obydwa złącza ISOcatch.

W celu zdjęcia ISOcatch:

- 12 Nacisnąć najpierw drugi przycisk blokady, a następnie przycisk na złączach ISOcatch, przed wyjęciem fotelika dziecięcego z siedzenia pojazdu.
- 13 Obrócić złącza ISOcatch o 180 stopni, a następnie nacisnąć przycisk regulacji ISOcatch w celu złożenia złącza ISOcatch. 14

Instalacja przodem do kierunku jazdy z pasem bezpieczeństwa siedzenia pojazdu

- 15 Odchylić fotelik samochodowy-
Umieścić fotelik samochodowy w pozycji odchylenia 3.
- 16 Umieścić fotelik samochodowy przodem do kierunku jazdy na siedzeniu pojazdu-
Umieścić podstawę płasko na siedzeniu pojazdu. Popychać ją do tyłu dopóki tył fotelika samochodowego nie dotknie oparcia siedzenia pojazdu.
- 17 Przeprowadzić pas bezpieczeństwa siedzenia pojazdu-
Przepleść pas bezpieczeństwa pojazdu przez szczelinę pasa w trybie przewożenia przodem do kierunku jazdy (oznaczona jasno czerwoną etykietą) i zapiąć go. Upewnić się, czy pas bezpieczeństwa i sprzączka są ze sobą w osi. W przypadku wątpliwości w tej sprawie, skontaktować się z Graco. Pas siedzenia samochodowego powinien leżeć tak płasko jak to możliwe i nie powinien być skręcony.
- 18 Otworzyć zatrzask blokady pasa na ramiona, jak pokazano.

Włożyć samochodowy pas na ramiona do blokady pasa na ramiona z boku fotelika samochodowego dla dziecka.

- 19 Naprężyć pas bezpieczeństwa siedzenia pojazdu-
Mocno nacisnąć na środek fotelika samochodowego. Pociągnąć pas na ramiona w górę w celu jego naciągnięcia.

Mocowanie dziecka za pomocą 5-punktowego pasa bezpieczeństwa

- 20 Poluzować paski uprząży unosząc je-
Pociągnąć do góry dźwignię zwalniania uprząży podczas wyciągania pasków uprząży. **A**
Rozpiąć sprzączkę **B**. Umieścić paski uprząży na bokach fotelika.
- 21 Posadzić dziecko w foteliku samochodowym-
Umieścić paski uprząży na ramionach dziecka i upewnić się, czy jego plecy przylegają płasko do oparcia fotelika samochodowego.
- 22 Zapiąć sprzączkę pasków uprząży-
W przypadku bezpiecznego zatrzaśnięcia języczków sprzączki słyszalne będzie kliknięcie. Pociągnąć do góry każdy z języczków sprzączki celem upewnienia się, że są bezpiecznie przymocowane.
- 23 Sprawdzić, czy paski uprząży na ramiona są ustawione na właściwej wysokości-
Ustawienie tyłem do kierunku jazdy: Paski uprząży muszą być na wysokości lub tuż poniżej ramion dziecka **A**, a góra głowy musi być co najmniej 2,5 cm poniżej czerwonej dźwigni regulacji oparcia/uprząży **B**.
Ustawienie przodem do kierunku jazdy: Paski uprząży muszą być na wysokości lub tuż powyżej ramion dziecka **C**, a góra uszu dziecka musi być poniżej góry oparcia głowy **D**.
- 24 Podnoszenie lub obniżanie wysokości uprząży-
Ścisnąć czerwoną dźwignię regulacji i przesunąć oparcie głowy do góry lub w dół celem uzyskania prawidłowej wysokości uprząży.
- 25 Sprawdzić położenie sprzączki-

Prawidłową szczeliną jest ta, która znajduje się najbliżej dziecka i nie znajduje się pod nim.

- 26 W celu wyregulowania, podnieść dolną wykładzinę fotelika z przodu fotelika samochodowego celem odsłonięcia szczelin na sprzączkę.
- 27 Obrócić pasek sprzączki na boki i wsunąć do wymaganej szczeliny. Upewnić się, czy pasek sprzączki jest w jednym z trzech położań.
- 28 Założyć wykładzinę fotelika upewniając się, czy sprzączka przechodzi przez tą samą szczelinę w wykładzinie fotelika, co osłona plastikowa.
- 29 Pociągając, usunąć wszelki luz wokół biodra i pociągnąć do góry pasek uprząży. Wykonać tą czynność z obu stron.
- 30 Napiąć uprząż pociągając pasek regulacji uprząży. Jeżeli nie można napiąć któregośkolwiek z pasków na ramionach dziecka, uprząż jest naciągnięta wystarczająco.

Podstawa podwyższająca siedzenia Grupa 2/3 (15-36 kg) 31

Instalacja z użyciem systemu ISOcatch lub użyciem wyłącznie pasa 3 punktowego

- Fotelik samochodowy musi być ustawiony przodem do kierunku jazdy na siedzeniu pojazdu.
- W przypadku wykorzystywania podstawki podwyższającej usunąć piankę dla noworodka-
A Pasy siedzenia samochodowego MUSZĄ płasko opierać się o dziecko i NIE MOGĄ być skręcone. Upewnić się, że pas na ramiona siedzenia samochodowego jest wycentrowany między szyją dziecka a krawędzią ramienia.
- B** Nie należy stosować wyłącznie biodrowego pasa bezpieczeństwa pojazdu umieszczonego przed dzieckiem.
- NIE NALEŻY pasa na ramiona pojazdu pod ramieniem lub za plecami dziecka.
- NIE WOLNO dopuszczać do odsuwania się lub zsuwania się dziecka w podstawie podwyższającej.

- NIE NALEŻY prowadzić pasa fotela pojazdu nad podłokietnikami.
- Jeżeli dziecko nie będzie utrzymywać prawidłowo ułożonego pasa fotela pojazdu, NIE NALEŻY stosować tego fotelika samochodowego. Zastosować inny fotelik samochodowy

Instalacja podstawki podwyższającej

Przechowywanie uprząży

- 32 Poluzować paski uprząży tak bardzo, jak to możliwe.
- 33 Podnieść oparcie głowy do najniższej pozycji.
- 34 Rozpiąć sprzączkę.
- 35 Usunąć dolną wykładzinę fotelika, celem odsłonięcia drzwiczek komory przechowywania uprząży. **A**, **B**, **C**
- 36 Zdjąć sprzączkę-
A Odchylić fotelik samochodowy i zlokalizować metalowy element podtrzymujący.
- B** Obrócić metalowy element podtrzymujący do góry przekładając przez osłonę i wykładzinę. Od przodu wyciągnąć sprzączkę krocza.
- 37 Otworzyć drzwiczki komory przechowywania uprząży i umieścić uprząż, sprzączkę i języki sprzączki wewnątrz komory. Zamknąć drzwiczki.
- 38 Schować osłony uprząży na ramiona-
Umieścić osłony uprząży na ramiona w tylnych otworach osłon, jak pokazano.
- 39 Założyć wykładzinę fotelika-
Ustawić oparcie głowy z powrotem w położeniu wymaganym dla dziecka.
- 40 Odchylić fotelik samochodowy-
Umieścić podstawkę podwyższającą w pozycji odchylenia 4.
- 41 Umieścić podstawkę podwyższającą przodem do kierunku jazdy na siedzeniu pojazdu-
- Instalacja za pomocą systemu ISOcatch odbywa się zgodnie z **8 - 11**
- Upewnić się, że obydwa złącza ISOcatch są solidnie

przymocowane do ich punktów kotwiących ISOFIX. Kolory wskaźników na obydwoch złączach ISOCatch powinny być całkowicie zielone.

- Umieść skierowaną do przodu na siedzeniu pojazdu, wyposażonym w pas biodrowy/pas na ramiona. Podstawa powinna leżeć tak płasko jak to możliwe na siedzeniu pojazdu.

Przypinanie dziecka do podstawki podwyższającej

42 Umieścić dziecko w foteliku-

Dziecko należy posadzić na podstawce podwyższającej w taki sposób, aby plecy płasko stykały się z tylną częścią podstawki podwyższającej.

43 Przełożyć pas na ramiona pojazdu przez prowadnicę pasa na ramiona podstawki podwyższającej w oparciu głowy.

44 Zapiąć pas biodrowy/na ramiona siedzenia pojazdu-

Upewnić się, czy część biodrowa pasa bezpieczeństwa pojazdu przechodzi za podłokietnikami oznaczonymi ciemnoczerwoną etykietą.

Zarówno pas biodrowy jak i na ramiona musi leżeć w prowadnicy pasa podstawki podwyższającej po stronie sprzączki siedzenia zaznaczonej ciemnoczerwoną etykietą.

45 Upewnić się, czy część biodrowa pasa bezpieczeństwa pojazdu przechodzi nisko wzdłuż bioder dziecka i jest dobrze wyregulowana.

46 Pas na ramiona siedzenia samochodowego powinien być wycentrowany między szyją dziecka a ramieniem-

Podnieść lub opuścić oparcie głowy, aby zmienić położenie pasa na ramię na dziecku.

Akcesoria (w niektórych modelach)

47 Oparcie ciała-

Oparcie ciała należy stosować, kiedy ramiona są poniżej najniższego ustawienia uprząży.

Nigdy nie dopuścić do spęcznienia lub zagięcia oparcia ciała za

dzieckiem. W celu zdjęcia rozpiąt sprzączkę i wyciągnąć oparcie ciała.

48 Dla noworodków o masie ciała 0-5 kg, stosować klin do oparcia ciała. Zdjąć klin w przypadku noworodków o masie ciała powyżej 5 kg.

49 Poduszka oparcia głowy-

W celu usunięcia wyciągnąć poduszkę.

50 Uchwyt na kubek-

Uchwyt na kubek można umieścić z dowolnej strony.

W celu przymocowania, pociągnąć do góry wykładzinę fotelika, celem odsłonięcia prowadnicy osprzętu **A**. Wsunąć uchwyt na kubek w prowadnicę do zablokowania w położeniu **B**.

W celu zdemonstrowania, umieścić obie ręce pod uchwytem na kubek i pociągnąć do góry uchwyt na kubek **C**.

Wybór położenia fotelika samochodowego w pojeździe

Zapoznać się z podręcznikiem właściciela pojazdu, celem ustalenia lokalizacji fotelika samochodowego.

Najlepszą lokalizacją fotelika samochodowego jest ta, która:

- jest zalecana w podręczniku właściciela pojazdu,
- zapewnia bezpieczną instalację fotelika samochodowego.

Niebezpieczne położenia fotelika samochodowego w pojeździe

Nigdy nie należy instalować fotelika samochodowego w następujących lokalizacjach:

51 skierowane do tyłu lub skierowane w bok fotele pojazdu,

52 tłem do kierunku jazdy przy aktywnej przedniej poduszce powietrznej,

53 w trybie podstawki podwyższającej tylko z biodrowym pasem bezpieczeństwa fotela-

Pasy bezpieczeństwa pojazdu

Zapoznać się z podręcznikiem właściciela pojazdu, celem ustalenia sposobu użytkowania pasów bezpieczeństwa.

54 Zagłówki fotela pojazdu NIE MOGĄ tworzyć szczeliny między fotelem pojazdu a podstawką podwyższającą-

• Podstawa fotelika lub podstawa podstawki podwyższającej NIE MOŻE wystawać nad przodem siedzenia pojazdu.

• Jeżeli dziecko nie będzie utrzymywać prawidłowo ułożonego pasa fotela pojazdu, NIE NALEŻY stosować tego fotelika samochodowego. Zastosować inny fotelik samochodowy

55 Wkładka oparcia głowy-

Jeżeli konieczne, wkładka oparcia głowy może zostać zdjęta do czyszczenia.

A W celu odpiąć wkładkę celem wyciągnięcia pasków uprząży.

B Wyciągnąć plastikowy zatrzask ze szczelin tuż pod czerwoną dźwignią regulacji.

C Wyciągnąć paski elastyczne z haczyków z obu stron oparcia głowy.

D Ściągnąć wkładkę z oparcia głowy. Pokrowiec można prać w pralce w zimnej wodzie z użyciem cyklu do tkanin delikatnych i pozostawić do samodzielnego wyschnięcia. NIE STOSOWAĆ WYBIELACZA Wykonać czynności w odwrotnej kolejności w celu przymocowania pokrowca na oparciu głowy.

56 Dolna wykładzina fotelika-

Jeżeli konieczne, dolna wykładzina fotelika może zostać zdjęta do czyszczenia.

A W celu zdjęcia, odpiąć dolną wykładzinę fotelika od wykładziny bocznej.

B Odłączyć zaczepy plastikowe na obu podłokietnikach.

C Odczepić paski elastyczne z obu podłokietników. Ściągnąć wykładzinę. Pokrowiec można prać w pralce w zimnej wodzie z użyciem cyklu do tkanin delikatnych i pozostawić do samodzielnego wyschnięcia. NIE STOSOWAĆ WYBIELACZA

Wykonać czynności w odwrotnej kolejności w celu przymocowania dolnej wykładziny fotelika. Z przodu, umieścić osłonę w kieszeni wykładziny.

57 Wykładzina boczna-

Jeżeli konieczne, wykładzina boczna może zostać zdjęta do czyszczenia.

A W celu zdjęcia, opuścić podłokietniki i odczepić wykładzinę od oparcia.

B Wyciągnąć plastikowe zatrzaski z tyłu i boków fotelika.

C Wyciągnąć paski elastyczne z haczyków w skierowanej do przodu prowadnicy pasa. Ściągnąć wykładzinę.

Pokrowiec można prać w pralce w zimnej wodzie z użyciem cyklu do tkanin delikatnych i pozostawić do samodzielnego wyschnięcia. NIE STOSOWAĆ WYBIELACZA

Wykonać czynności w odwrotnej kolejności w celu przymocowania dolnej wykładziny fotelika. Umieścić narożnik skrzydełka bocznego w kieszeni spodu wykładziny bocznej.

58 Czyszczenie osłon uprząży na ramiona-

Przetrzeć miękką wilgotną ściereczką.

59 Czyszczenie sprzączki krocza-

OSTRZEŻENIE! Od czasu do czasu sprawdzać i czyścić sprzączkę celem usunięcia wszelkich przedmiotów lub zanieczyszczeń które mogą przeszkadzać w zatrzaśnięciu.

A Odchylić fotelik samochodowy i zlokalizować metalowy element podtrzymujący.

B Obrócić metalowy element podtrzymujący do góry przekładając przez osłonę i wykładzinę. Od przodu wyciągnąć sprzączkę krocza.

C W celu oczyszczenia sprzączki, umieścić ją w kubku z ciepłą wodą i delikatnie przemieszczać sprzączkę. Kilka razy nacisnąć czerwony przycisk, kiedy sprzączka znajduje się w wodzie.

NIE ZANURZAĆ PASKA SPRZĄCZKI. NIE STOSOWAĆ MYDEŁ, DETERGENTÓW DOMOWYCH ANI SMARÓW.

D Wytrząsnąć nadmiar wody i pozostawić do wysuszenia na powietrzu. W razie potrzeby powtórzyć czynności do czasu, aż uzyskane zostanie zamykanie z kliknięciem. Włożyć sprzączkę do tej samej szczeliny, z której została wyjęta. Pociągnąć do góry sprzączkę krocza, celem upewnienia się, że jest zamknięta.

Καθαρισμός της επιφάνειας της ζώνης ασφαλείας

Καθαρίστε αποκλειστικά με απαλό σαπούνι και υγρό πανό καθαρισμού.
ΜΗ ΒΑΛΕΤΕ ΤΑ ΜΟΝΤΕΛΑ ΤΗΣ ΖΩΝΗΣ ΑΣΦΑΛΕΙΑΣ ΣΤΟ ΝΕΡΟ. Αυτό μπορεί να προκαλέσει αποδυνάμωση των ταινιών.

Αν οι ταινίες της ζώνης ασφαλείας είναι χαλαρές ή πολύ βρώμενες, επικοινωνήστε με το Κέντρο Υπηρεσίας Πελάτη στην διεύθυνση:

www.gracobaby.eu

www.graco.co.uk

www.gracobaby.pl

60 Το βιβλίο οδηγιών πρέπει να φυλάσσεται σε στεγνή θέση σύμφωνα με το εικονισμένο δείγμα στην οδηγία.

Για την αγορά ανταλλακτικών ή αξεσουάρ, παρακαλούμε επικοινωνήστε με τον πάροχο στην διεύθυνση:

www.gracobaby.eu

www.graco.co.uk

www.gracobaby.pl

EL Ελληνικά

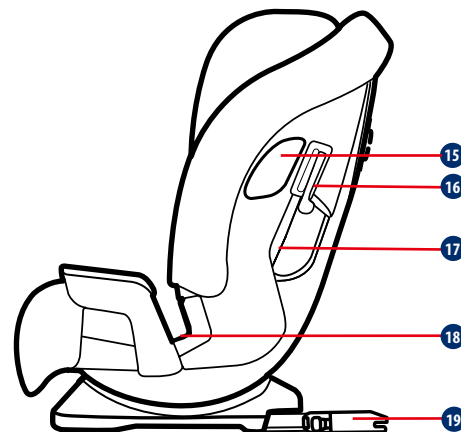
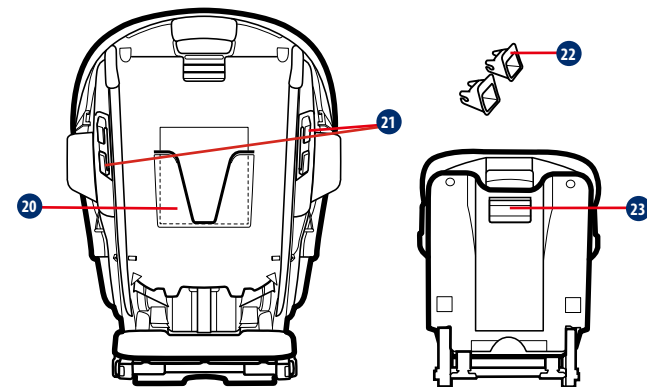
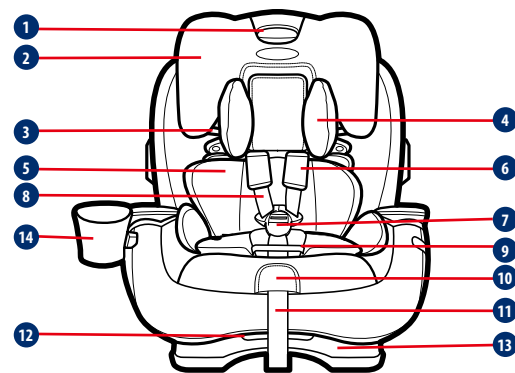

- 1 Μοχλός ρύθμισης στηρίγματος κεφαλιού/ιμάντων
- 2 Στήριγμα κεφαλιού
- 3 Οδηγός ζώνης ώμων Booster
- 4 Μαξιλάρι στηρίγματος κεφαλιού
- 5 Μαξιλάρι σώματος
- 6 Καλύμματα ιμάντων
- 7 Πόρπη
- 8 Ιμάντες συστήματος ιμάντων
- 9 Κάλυμμα πόρπης
- 10 Μοχλός απελευθέρωσης ιμάντων (κάτω από το κάλυμμα)
- 11 Ιμάντας ρύθμισης συστήματος ιμάντων
- 12 Μοχλός ανάκλισης
- 13 Βάση καθίσματος

- 14 Θήκη ποτηριού
- 15 Θωράκιση πλευρικής σύγκρουσης
- 16 Ασφάλεια ζώνης ώμων κατεύθυνσης προς τα μπροστά
- 17 Διαδρομή ζώνης κατεύθυνσης προς τα μπροστά
- 18 Διαδρομή ζώνης Booster και ζώνης μέσης κατεύθυνσης προς τα πίσω
- 19 Σύνδεσμος ISOFIX
- 20 Αποθηκευτικός θάλαμος εγχειριδίου οδηγίων
- 21 Οδηγός ζώνης ώμων κατεύθυνσης προς τα πίσω
- 22 Οδηγοί ISOFIX
- 23 Κουμπί ρύθμισης ISOFIX

ΠΡΟΕΙΔΟΠΟΙΗΣΗ

Διαβάστε προσεκτικά αυτό το εγχειρίδιο χρήσης ΠΡΙΝ την πρώτη χρήση του καθίσματος αυτοκινήτου! Διατηρείτε το παρόν εγχειρίδιο κατόχου πάντα στο κάθισμα του αυτοκινήτου. Μπορείτε να το τοποθετήσετε στη θήκη στο πίσω μέρος του καθίσματος. Αφιερώστε λίγο χρόνο για να εξοικειωθείτε με τη χρήση του καθίσματος αυτοκινήτου, καθώς από αυτό εξαρτάται η ασφάλεια του μωρού σας. Δώστε ιδιαίτερη προσοχή στις προειδοποιήσεις με κόκκινο χρώμα.

ΠΡΟΕΙΔΟΠΟΙΗΣΗ για γονείς και άλλους χρήστες:

ΜΗΝ ΧΡΗΣΙΜΟΠΟΙΕΙΤΕ Ή ΕΓΚΑΘΙΣΤΑΤΕ ΤΟ ΚΑΘΙΣΜΑ ΑΣΦΑΛΕΙΑΣ ΑΝ ΔΕΝ ΕΧΕΤΕ ΔΙΑΒΑΣΕΙ ΚΑΙ ΚΑΤΑΝΟΗΣΕΙ ΤΙΣ ΟΔΗΓΙΕΣ ΣΤΟ ΠΑΡΟΝ ΕΓΧΕΙΡΙΔΙΟ ΚΑΙ ΣΤΟ ΕΓΧΕΙΡΙΔΙΟ ΤΟΥ ΟΧΗΜΑΤΟΣ ΣΑΣ.

Απαιτήσεις ασφαλείας

Τα Ευρωπαϊκά Πρότυπα Ασφαλείας καθορίζουν την κατασκευή και την απόδοση του καθίσματος του αυτοκινήτου σας καθώς και των εξαρτημάτων του, τις αιτίσεις για την τοποθέτηση και τη χρήση, τις οδηγίες και τις σημάνσεις. Το κάθισμα αυτοκινήτου έχει εγκριθεί σύμφωνα με το Ευρωπαϊκό Πρότυπο ECE R44.04

Ένας αριθμός έγκρισης είναι τοποθετημένος στο πίσω μέρος του καθίσματος και δεν πρέπει να αφαιρεθεί.

ΣΗΜΕΙΩΣΗ

Το κάθισμα έχει εγκριθεί σύμφωνα με τον κανονισμό ECE 44 του ΟΗΕ, σειρά 04 των τροποποιήσεων. Αυτό το παιδικό κάθισμα μπορεί να εγκατασταθεί χρησιμοποιώντας μια ανασυρόμενη ζώνη ασφαλείας ενηλίκων 3 σημείων, συγκεκριμένη σύμφωνα με τον Κανονισμό UN ECE Αρ. 16 ή συναφή πρότυπα.

Σημαντικές οδηγίες για την ασφάλεια



Μην χρησιμοποιείτε το κάθισμα του αυτοκινήτου στραμμένο προς τα πίσω σε οποιοδήποτε κάθισμα επιβατών όπου υπάρχει ενεργός πρόσθιος αερόσακος.

Φροντίστε ώστε τα άκαμπτα αντικείμενα και τα πλαστικά

μέρη του καθίσματος αυτοκινήτου να τοποθετηθούν με τρόπο που να μην είναι δυνατόν να παγιδευτούν από ένα κινητό κάθισμα ή την πόρτα του οχήματος.

ΜΗΝ βγάξετε ποτέ το μωρό από το κάθισμα του αυτοκινήτου για οποιονδήποτε λόγο ενώ το όχημα είναι σε κίνηση. Εάν το μωρό σας χρειάζεται φροντίδα, βρείτε ένα ασφαλές σημείο για να σταματήσετε.

Αποθηκεύετε το κάθισμα αυτοκινήτου σε ασφαλές μέρος όταν δεν χρησιμοποιείται. Αποφεύγετε να τοποθετείτε βάρια πράγματα πάνω σε αυτό.

Ελέγχετε πάντα την ασφάλεια του καθίσματος αυτοκινήτου πριν από κάθε ταξίδι.

Ελέγχετε τακτικά όλα τα συστήματα συγκράτησης για φθορά.

Μην αφήνετε τα παιδιά χωρίς επιτήρηση στο αυτοκίνητο, ακόμη και για ελάχιστο χρονικό διάστημα.

Μην αφήνετε αποσκευές και άλλα αντικείμενα μη ασφαλισμένα στο αυτοκίνητο. Εάν το αυτοκίνητο σταματήσει ξαφνικά, τα αντικείμενα αυτά θα συνεχίσουν να κινούνται και μπορεί να προκαλέσουν σοβαρούς τραυματισμούς. Όσο μεγαλύτερο είναι το αντικείμενο, τόσο μεγαλύτερος είναι ο κίνδυνος.

Μην κάνετε μη εξουσιοδοτημένες τροποποιήσεις ή προσθήκες σε οποιοδήποτε μέρος του καθίσματος ή της ζώνης ασφαλείας του αυτοκινήτου.

Μη χρησιμοποιείτε αξεσουάρ ή εξαρτήματα που παρέχονται από άλλους κατασκευαστές. Μπορεί να αλλάξει λειτουργία του καθίσματος, με αποτέλεσμα σοβαρό τραυματισμό ή θάνατο.

Μετά από ατύχημα, το κάθισμα αυτοκινήτου πρέπει να αντικατασταθεί. Μπορεί να μην υπάρχει ορατή φθορά, αλλά μετά από μια σοβαρή σύγκρουση το κάθισμα αυτοκινήτου μπορεί να μην παρέχει επαρκή προστασία.

Σε περίπτωση ερωτήσεων, επικοινωνήστε με τον κατασκευαστή του καθίσματος.

Μη χρησιμοποιείτε σημεία συγκράτησης διαφορετικά από εκείνα που ορίζει ο κατασκευαστής του καθίσματος.

ΕΙΝΑΙ ΕΞΑΙΡΕΤΙΚΑ ΣΗΜΑΝΤΙΚΟ το κάθισμα να εγκατασταθεί σωστά και η ζώνη ασφαλείας του οχήματος να τοποθετηθεί σωστά σύμφωνα με τις οδηγίες του κατασκευαστή.

Προσέχετε πάντοτε οι ζώνες ασφαλείες του οχήματος να μην είναι

συστραμμένες.

! Η ΑΠΟΤΥΧΙΑ ΟΡΘΗΣ ΧΡΗΣΗΣ ΤΟΥ ΚΑΘΙΣΜΑΤΟΣ ΑΥΞΑΝΕΙ ΤΟΝ ΚΙΝΔΥΝΟ ΣΟΒΑΡΟΥ ΤΡΑΥΜΑΤΙΣΜΟΥ Ή ΘΑΝΑΤΟΥ ΣΕ ΠΕΡΙΠΤΩΣΗ ΑΠΟΤΟΜΩΝ ΣΤΡΟΦΩΝ, ΦΡΕΝΑΡΙΣΜΑΤΟΣ Ή ΣΥΓΚΡΟΥΣΗΣ.

Το παιδί σας μπορεί να τραυματιστεί μέσα στο όχημα ακόμη και αν δεν προκύψει σύγκρουση. Το ξαφνικό φρενάρισμα και οι απότομες στροφές μπορεί να προκαλέσουν τραυματισμό στο παιδί σας εάν το κάθισμα δεν είναι σωστά τοποθετημένο ή εάν το παιδί σας δεν είναι σωστά ασφαλισμένο στο κάθισμα.

! Η ασφάλεια του παιδιού σας εξαρτάται από την σωστή εγκατάσταση και χρήση αυτού του καθίσματος ασφαλείας.

! Η μη τήρηση αυτών των οδηγιών και των ετικετών του παιδικού καθίσματος μπορεί να οδηγήσει σε τραυματισμό του παιδιού στο εσωτερικό του οχήματος κατά τη διάρκεια ενός αιφνίδιου φρεναρίσματος ή σύγκρουσης.

! Κανένα κάθισμα αυτοκινήτου δεν μπορεί να εγγυηθεί προστασία από τραυματισμούς σε κάθε περίπτωση, αλλά η σωστή χρήση βοηθά στη μείωση του κινδύνου σοβαρού τραυματισμού ή θανάτου.

! Ακόμη και αν η χρήση αυτού του καθίσματος σας φαίνεται εύκολη για να την κατανοήσετε από μόνοι σας, είναι πολύ σημαντικό να ΔΙΑΒΑΣΕΤΕ, ΝΑ ΚΑΤΑΝΟΗΣΕΤΕ ΚΑΙ ΝΑ ΑΚΟΛΟΥΘΗΣΕΤΕ ΤΙΣ ΟΔΗΓΙΕΣ ΤΟΥ ΕΓΧΕΙΡΙΔΙΟΥ ΧΡΗΣΗΣ.

Εάν χρειάζεστε βοήθεια, παρακαλούμε επικοινωνήστε με το Τμήμα εξυπηρέτησης πελατών σχετικά με οποιοδήποτε ερωτήματα σχετικά με εξαρτήματα, τη χρήση ή τη συντήρηση.

Όταν επικοινωνείτε μαζί μας, παρακαλούμε να έχετε στη διάθεσή σας τον αριθμό μοντέλου του προϊόντος και την ημερομηνία κατασκευής του, ώστε να σας βοηθήσουμε αποτελεσματικά. Οι αριθμοί μπορούν να βρεθούν σε αυτοκόλλητο στο πίσω μέρος του καθίσματος.

! Η ασφάλεια του παιδιού σας εξαρτάται από τα ακόλουθα:

1. Επιλογή της σωστής θέσης στήριξης του στηρίγματος κεφαλιού σύμφωνα με το ύψος του παιδιού σας.
2. Ασφαλής τοποθέτηση του παιδιού στο παιδικό κάθισμα ασφαλείας.
3. Επιλογή κατάλληλης θέσης για το κάθισμα ασφαλείας στο όχημά σας.
4. Σωστή τοποθέτηση και ασφάλιση της ζώνης ασφαλείας του οχήματος.

! ΣΗΜΑΝΤΙΚΗ ΠΡΟΕΙΔΟΠΟΙΗΣΗ

Η σωστή τοποθέτηση είναι πιθανή όταν ο κατασκευαστής του οχήματος δηλώνει στο εγχειρίδιο του οχήματος ότι το όχημα είναι ικανό να δεχθεί παιδικά καθίσματα ασφαλείας τύπου «Universal» για τη συγκεκριμένη ηλικιακή ομάδα.

! ΜΗΝ χρησιμοποιείτε το συγκεκριμένο παιδικό κάθισμα ασφαλείας χωρίς το κάλυμμα καθίσματος.

! ΜΗΝ χρησιμοποιείτε κάλυμμα άλλου κατασκευαστή με αυτό το κάθισμα ασφαλείας. Απευθυνθείτε στον πωλητή σας για ανταλλακτικά Graco. Τα υφασμάτινα στοιχεία αποτελούν αναπόσπαστο τμήμα του ενισχυμένου παιδικού καθίσματος ασφαλείας.

! ΜΗΝ ΤΟ ΧΡΗΣΙΜΟΠΟΙΕΙΤΕ σε οποιαδήποτε διαμόρφωση που δεν εμφανίζεται στις οδηγίες.

! Ελέγχετε συχνά τους οδηγούς ISOcatch για ρύπους και καθαρίζετε τους εάν είναι απαραίτητο. Η αξιοπιστία μπορεί να επηρεαστεί από εισχώρηση ρύπων, σκόνης, σωματιδίων τροφίμων κλπ.

! ΤΟ ΚΑΘΙΣΜΑ ΑΣΦΑΛΕΙΑΣ ΜΠΟΡΕΙ ΝΑ ΘΕΡΜΑΝΘΕΙ ΥΠΕΡΒΟΛΙΚΑ ΕΑΝ ΠΑΡΑΜΕΙΝΕΙ ΕΚΤΕΘΕΙΜΕΝΟ ΣΤΟΝ ΗΛΙΟ.

! Η επαφή με αυτά τα μέρη μπορεί να προκαλέσει εγκαύματα στο δέρμα του παιδιού σας. Ελέγχετε πάντα τη θερμοκρασία οποιονδήποτε μεταλλικών ή πλαστικών μερών πριν τοποθετήσετε το παιδί σας στο παιδικό κάθισμα ασφαλείας.

! ΜΗΝ ΧΡΗΣΙΜΟΠΟΙΕΙΤΕ ΠΟΤΕ ΕΝΑ ΜΕΤΑΧΕΙΡΙΣΜΕΝΟ ΚΑΘΙΣΜΑ ΑΣΦΑΛΕΙΑΣ ή ένα κάθισμα ασφαλείας, του οποίου δεν γνωρίζετε το ιστορικό.

! ΤΟ ΠΑΡΟΝ ΚΑΘΙΣΜΑ ΑΣΦΑΛΕΙΑΣ ΕΧΕΙ ΕΓΚΡΙΘΕΙ σύμφωνα με τον Κανονισμό UNECE 44-04 για την Ομάδα 0+ (0-13 κιλά), Ομάδα I (9-18 κιλά), Ομάδα II (15-25 κιλά) και Ομάδα III (22-36 κιλά).

Οδηγίες για το βάρος

Στραμμένο προς τα πίσω με ζώνη 5 σημείων

Στην κατηγορία 0-9 κιλών ΠΡΕΠΕΙ να είναι στραμμένο προς τα πίσω.

Στην κατηγορία 9-18 κιλών ΜΠΟΡΕΙ να είναι στραμμένο προς τα πίσω.

Χρήση με ζώνη 3 σημείων μόνο

Στραμμένο προς τα εμπρός με ζώνη 5 σημείων

Στην κατηγορία 9-13 κιλών και εφόσον το παιδί μπορεί να καθίσει χωρίς βοήθεια ΜΠΟΡΕΙ να είναι στραμμένο προς τα εμπρός.

Στην κατηγορία 13-18 κιλών ΠΡΕΠΕΙ να είναι στραμμένο προς τα εμπρός με ζώνη ασφαλείας.

Εγκατάσταση με σύστημα ISOfix και ζώνη 3 σημείων ή μόνο με ζώνη 3 σημείων

Λειτουργία Booster με ζώνη μέσης οχήματος/ζώνη ώμου

Στην κατηγορία 15-18 κιλών ΜΠΟΡΕΙ να χρησιμοποιηθεί σε λειτουργία booster.

Στην κατηγορία άνω των 18 κιλών ΠΡΕΠΕΙ να χρησιμοποιηθεί σε λειτουργία booster.

Εγκατάσταση με σύστημα ISOfix και ζώνη 3 σημείων ή μόνο με ζώνη 3 σημείων

Για εγκατάσταση με ζώνη 3 σημείων

1. Το παρόν κάθισμα ασφαλείας είναι τύπου «Universal». Έχει εγκριθεί σύμφωνα με τον Κανονισμό ECE 44 του ΟΗΕ, σειρά τροποποιήσεων 04, για γενική χρήση σε οχήματα και ταιριάζει στα περισσότερα, ωστόσο όχι σε όλα, καθίσματα αυτοκινήτου.
2. Η σωστή τοποθέτηση είναι πιθανή όταν ο κατασκευαστής του οχήματος δηλώνει στο εγχειρίδιο του οχήματος ότι το όχημα είναι ικανό να δεχθεί παιδικά καθίσματα ασφαλείας τύπου «Universal» για τη συγκεκριμένη ηλικιακή ομάδα.
3. Το παρόν κάθισμα ασφαλείας έχει χαρακτηριστεί ως «Universal» υπό αυστηρότερους όρους από εκείνους που εφαρμόζονταν σε προηγούμενους σχεδιασμούς που δεν φέρουν τη εν λόγω σήμανση.
4. Σε περίπτωση αμφιβολίας, συμβουλευτείτε τον κατασκευαστή του παιδικού καθίσματος ασφαλείας ή τον λιανοπωλητή.

Για εγκατάσταση με Σύστημα ISOfix και ζώνη 3 σημείων

1. Το παιδικό κάθισμα ασφαλείας έχει ταξινομηθεί στην κατηγορία χρήσης "Ημι-γενικής χρήσης".
2. Είναι κατάλληλο για τοποθέτηση σε θέσεις καθισμάτων (Ανατρέξτε στον κατάλογο τοποθέτησης).
3. Θέσεις καθισμάτων σε άλλα αυτοκίνητα ενδέχεται να είναι επίσης κατάλληλες να δεχθούν το συγκεκριμένο παιδικό κάθισμα ασφαλείας. Σε περίπτωση αμφιβολίας, συμβουλευτείτε τον κατασκευαστή του παιδικού καθίσματος ασφαλείας ή τον κατασκευαστή του οχήματος.

Κάθισμα στραμμένο προς τα πίσω: Ομάδα 0+/1 (0–18 κιλά) ①

- Το παιδικό κάθισμα πρέπει να είναι στραμμένο προς τα πίσω στο κάθισμα του οχήματος.
- Βεβαιωθείτε ότι η ζώνη ασφαλείας του οχήματος οδηγείται μέσω της διαδρομής που επισημαίνεται με μπλε ετικέτα.
- Τοποθετήστε το παιδικό κάθισμα με ασφάλεια στο όχημά σας.
- Οι ιμάντες πρέπει να βρίσκονται στο ίδιο ύψος ή ακριβώς κάτω από την κορυφή των ώμων του παιδιού.
- Τα βρέφη που ζυγίζουν λιγότερο από 9 κιλά ΠΡΕΠΕΙ να είναι στραμμένα προς τα πίσω.

Εγκατάσταση καθίσματος στραμμένο προς τα πίσω με τη ζώνη ασφαλείας του οχήματος

2. Σηκώστε την πλάτη του καθίσματος του οχήματος στην όρθια θέση
Τοποθετήστε την πλάτη του καθίσματος του οχήματος στην όρθια θέση 1 ή 2.
3. Τοποθετήστε το παιδικό κάθισμα στραμμένο προς τα πίσω
Τοποθετήστε τη βάση στο κάθισμα του οχήματος. Σπρώξτε την προς τα πίσω μέχρι το μπροστινό μέρος του παιδικού καθίσματος να αγγίζει το πίσω κάθισμα του οχήματος.
4. Περάστε τη ζώνη ασφαλείας του οχήματος-
Α Ξεκουμπώστε το κάλυμμα από την πλάτη και τραβήξτε κάλυμμα του κάτω μέρους του καθίσματος προς τα εμπρός για να δείτε την πλαστική βάση.
Β Περάστε τη ζώνη μέσης του οχήματος από τη διαδρομή τοποθέτησης του καθίσματος στραμμένο προς τα πίσω (επισημαίνεται με μπλε ετικέτα) και κουμπώστε την. Η ζώνη ασφαλείας πρέπει να είναι όσο το δυνατόν πιο επίπεδη και να μην είναι συστραμμένη. Βεβαιωθείτε ότι η πόρπη και η ζώνη ασφαλείας ευθυγραμμίζονται μεταξύ τους. Επικοινωνήστε με τη Graco αν έχετε αμφιβολίες για αυτό το ζήτημα. Τοποθετήστε ξανά το κάλυμμα του καθίσματος.

5. Περάστε τη ζώνη ώμου από τον οδηγό στην πλάτη του παιδικού καθίσματος που επισημαίνεται με μπλε ετικέτες.
Η ζώνη ασφαλείας πρέπει να είναι όσο το δυνατόν πιο επίπεδη και να μην είναι συστραμμένη.
6. Σφίξτε τη ζώνη ασφαλείας του οχήματος-
Πιέστε σταθερά προς τα κάτω στο κέντρο του παιδικού καθίσματος. Τραβήξτε τη ζώνη ώμου για τη σφίξτε και βεβαιωθείτε ότι συγκρατείται σωστά από τον συσπειρωτήρα.

Κάθισμα στραμμένο προς τα εμπρός: Ομάδα 1 (9–18 κιλά) ⑦

Εγκατάσταση με σύστημα ISOfix και ζώνη 3 σημείων ή μόνο με ζώνη 3 σημείων

- Το παιδικό κάθισμα πρέπει να είναι στραμμένο προς τα εμπρός στο κάθισμα του οχήματος.
- Βεβαιωθείτε ότι η ζώνη ασφαλείας του οχήματος οδηγείται μέσω της διαδρομής που επισημαίνεται με ανοικτή κόκκινη ετικέτα.
- Τοποθετήστε το παιδικό κάθισμα με ασφάλεια στο όχημά σας.
- Οι ιμάντες πρέπει να βρίσκονται στο ίδιο ύψος ή ακριβώς πάνω από την κορυφή των ώμων του παιδιού.

Εγκατάσταση καθίσματος στραμμένο προς τς εμπρός με σύστημα ISOfix

- Εάν το όχημα είναι εφοδιασμένο με συνδέσμους ISOFIX, τα κάτω σημεία αγκύρωσης του οχήματος ενδέχεται να είναι ορατά στην πτυχή του καθίσματος του οχήματος. Ανατρέξτε στο εγχειρίδιο του κατόχου του οχήματος για τις ακριβείς θέσεις, την αναγνώριση των συνδέσμων και τις απαιτήσεις για τη χρήση.
- 8 Τοποθετήστε τους οδηγούς ISOfix στα σημεία αγκύρωσης ISOFIX. Οι οδηγοί ISOfix μπορούν να προστατεύσουν την επιφάνεια του καθίσματος του οχήματος από σχισίματα. Μπορούν επίσης να καθοδηγήσουν τους συνδέσμους ISOfix.
- 9 Πατήστε το κουμπί ρύθμισης ISOfix για να τραβήξετε έξω τους συνδέσμους ISOfix.
- 10 Περιστρέψτε τους συνδέσμους ISOfix κατά 180 μοίρες μέχρι

να δείχνουν προς την κατεύθυνση των οδηγών ISOcatch.

11 Ευθυγραμμίστε τους συνδέσμους ISOcatch με τους οδηγούς ISOFIX και στη συνέχεια κουμπώστε και τους δυο συνδέσμους ISOcatch στα σημεία αγκύρωσης ISOFIX.

- Βεβαιωθείτε ότι αμφότεροι οι σύνδεσμοι ISOcatch είναι συνδεδεμένοι με ασφάλεια στα σημεία αγκύρωσης ISOFIX. Τα χρώματα των δεικτών και στους δυο συνδέσμους ISOcatch πρέπει να είναι τελείως πράσινα.

- Βεβαιωθείτε ότι το κάθισμα ασφαλείας έχει εγκατασταθεί με ασφάλεια τραβώντας και τους δυο συνδέσμους ISOcatch.

Για να αφαιρέσετε το σύστημα ISOcatch

12 Πατήστε πρώτα το βοηθητικό κουμπί κλειδώματος και, στη συνέχεια, το κουμπί απελευθέρωσης στους συνδέσμους ISOcatch πριν αφαιρέσετε το παιδικό κάθισμα από το κάθισμα του οχήματος.

13 Περιστρέψτε τους συνδέσμους ISOcatch κατά 180 μοίρες και, στη συνέχεια, πατήστε το κουμπί ρύθμισης ISOcatch για να διπλώσετε τους συνδέσμους ISOcatch. **14**

Εγκατάσταση καθίσματος στραμμένο προς τα εμπρός με τη ζώνη ασφαλείας του οχήματος

15 Σηκώστε την πλάτη του καθίσματος του οχήματος στην όρθια θέση-

Τοποθετήστε την πλάτη του καθίσματος του οχήματος στη θέση 3.

16 Τοποθετήστε το παιδικό κάθισμα στο κάθισμα του οχήματος στραμμένο προς τα εμπρός-

Τοποθετήστε τη βάση στο κάθισμα του οχήματος. Σπρώξτε την προς τα πίσω μέχρι το πίσω μέρος του παιδικού καθίσματος να αγγίξει το πίσω κάθισμα του οχήματος.

17 Περάστε τη ζώνη ασφαλείας του οχήματος-

Περάστε τη ζώνη μέσης του οχήματος από τη διαδρομή τοποθέτησης του καθίσματος στραμμένο προς τα πίσω (επισημαίνεται με ανοικτή κόκκινη ετικέτα) και κουμπώστε

την. Βεβαιωθείτε ότι η πόρπη και η ζώνη ασφαλείας ευθυγραμμίζονται μεταξύ τους. Επικοινωνήστε με τη Graco αν έχετε αμφιβολίες για αυτό το ζήτημα. Η ζώνη ασφαλείας πρέπει να είναι όσο το δυνατόν πιο επίπεδη και να μην είναι συστραμμένη.

18 Ανοίξτε τη γλωττίδα στην ασφάλεια της ζώνης ώμου όπως φαίνεται στην εικόνα. Εισαγάγετε τη ζώνη ώμου στην ασφάλεια της ζώνης ώμου στο πλάι του παιδικού καθίσματος.

19 Σφίξτε τη ζώνη ασφαλείας του οχήματος- Πιέστε σταθερά προς τα κάτω στο κέντρο του παιδικού καθίσματος. Τραβήξτε τη ζώνη ώμου για να τη σφίξετε.

Ασφάλιση παιδιού με ζώνη 5 σημείων

20 Χαλαρώστε τη διάταξη ανύψωσης των ζωνών- Ανεβάστε τον μοχλό απελευθέρωσης της ζώνης ενώ τραβάτε τη ζώνη προς τα έξω. **A**

Ξεκουμπώστε την πόρπη. **B**. Τοποθετήστε τους ιμάντες στα πλάγια.

21 Τοποθετήστε το παιδί σας στο κάθισμα- Τοποθετήστε τους ιμάντες πάνω από τους ώμους του παιδιού και βεβαιωθείτε ότι η πλάτη του ακουμπά σωστά στην πλάτη του καθίσματος.

22 Κουμπώστε τους ιμάντες- Θα ακούσετε ένα "κλικ" όταν οι γλωττίδες της πόρπης κουμπώσουν ασφαλώς. Τραβήξτε προς τα πάνω κάθε γλωττίδα για να βεβαιωθείτε ότι έχει κουμπώσει ασφαλώς.

23 Βεβαιωθείτε ότι οι ιμάντες είναι στο σωστό ύψος- Κάθισμα στραμμένο προς τα πίσω: Οι ιμάντες πρέπει να τοποθετηθούν στο ίδιο ύψος ή ακριβώς κάτω από τους ώμους του παιδιού **A** και η κορυφή του κεφαλιού πρέπει να βρίσκεται τουλάχιστον 2,5 εκατοστά κάτω από την κόκκινη λαβή ρύθμισης στηρίγματος κεφαλιού/ιμάντων **B**.

Κατεύθυνση προς τα μπροστά: Οι ιμάντες πρέπει να τοποθετηθούν στο ίδιο ύψος ή ακριβώς πάνω από τους ώμους του παιδιού **C** και το επάνω μέρος των αυτιών του παιδιού πρέπει να βρίσκεται κάτω από το επάνω μέρος του στηρίγματος κεφαλιού **D**.

24 Για να αυξήσετε ή να μειώσετε το ύψος των ιμάντων- Πιέστε τον κόκκινο μοχλό ρύθμισης και μετακινήστε το στηρίγμα κεφαλιού προς τα πάνω ή προς τα κάτω για να ρυθμίσετε τη σωστή θέση των ιμάντων.

25 Ελέγξτε τη θέση της πόρπης-

Η σωστή υποδοχή είναι αυτή που είναι πιο κοντά στο παιδί σας χωρίς να είναι κάτω από αυτό.

26 Για να ρυθμίσετε, ανασηκώστε το κάτω κάλυμμα από το μπροστινό μέρος του παιδικού καθίσματος για να αποκαλύψετε τις σπές της πόρπης.

27 Τραβήξτε τον ιμάντα της πόρπης προς τα πλάγια και ολισθήστε τον στην επιθυμητή οπή. Βεβαιωθείτε ότι ο ιμάντας της πόρπης βρίσκεται σε μία από τις τρεις θέσεις.

28 Τοποθετήστε ξανά το κάλυμμα και βεβαιωθείτε ότι η πόρπη περνάει από την ίδια οπή στο κάλυμμα με εκείνη στην πλαστική βάση.

29 Σφίξτε τον ιμάντα μέσης και τραβήξτε προς τα πάνω το σύστημα ιμάντων. Κάντε το ίδιο και στις δύο πλευρές.

30 Σφίξτε τους ιμάντες τραβώντας τον ιμάντα ρύθμισης συστήματος ιμάντων. Όταν δεν είστε σε θέση να περάσετε το χέρι σας κάτω από τους ιμάντες στους ώμους του παιδιού σας, οι ιμάντες είναι αρκετά σφιχτοί.

Κάθισμα Booster Ομάδα 2 / 3 (15-36 κιλά) **31**

Εγκατάσταση με σύστημα ISOcatch και ζώνη 3 σημείων ή μόνο με ζώνη 3 σημείων

- Το παιδικό κάθισμα πρέπει να είναι στραμμένο προς τα εμπρός στο κάθισμα του οχήματος.
- Αφαιρέστε τη σφήνα βρέφους όταν το χρησιμοποιείτε ως booster-

A Οι ζώνες ασφαλείας του οχήματος ΠΡΕΠΕΙ να ακουμπούν επίπεδα στο παιδί και ΔΕΝ ΠΡΕΠΕΙ να είναι συστραμμένες. Βεβαιωθείτε ότι ο ιμάντας ώμου του καθίσματος του οχήματος είναι κεντραρισμένος μεταξύ του λαιμού του παιδιού και του άκρου του ώμου.

B Μην περνάτε ποτέ μία ζώνη μέσης διαγώνια μπροστά από το παιδί.

- ΜΗΝ τοποθετείτε τη ζώνη ώμου του οχήματος κάτω από το βραχίονα ή την πλάτη του παιδιού.
- ΜΗΝ επιτρέπετε στο παιδί να γλιστράει προς τα κάτω στο booster.
- ΜΗΝ τοποθετείτε τη ζώνη ασφαλείας του οχήματος πάνω από στηρίγματα βραχιόνων.
- Εάν η ζώνη ασφαλείας του οχήματος δεν μπορεί να τοποθετηθεί σωστά στο παιδί, ΜΗΝ χρησιμοποιείτε αυτό το booster. Χρησιμοποιήστε διαφορετικό κάθισμα αυτοκινήτου.

Εγκατάσταση Booster

Αποθηκεύστε το σύστημα ιμάντων

32 Χαλαρώστε τους ιμάντες όσο το δυνατόν περισσότερο.

33 Σηκώστε το στηρίγμα κεφαλιού στην υψηλότερη θέση.

34 Ξεκουμπώστε την πόρπη.

35 Αφαιρέστε το κάτω κάλυμμα του καθίσματος για να αποκαλύψετε τη θύρα αποθήκευσης των ιμάντων. (**A**, **B**, **C**)

36 Αφαιρέστε την πόρπη-

A Σηκώστε την πλάτη του καθίσματος του οχήματος στην όρθια θέση και εντοπίστε το μεταλλικό στοιχείο συγκράτησης.

B Περιστρέψτε το μεταλλικό στοιχείο συγκράτησης προς τα επάνω μέσω της βάσης και του καλύμματος. Από το μπροστινό μέρος, τραβήξτε και αφαιρέστε την πόρπη του καβάλου.

37 Ανοίξτε τη θύρα αποθήκευσης ιμάντων και τοποθετήστε τους ιμάντες, τις πόρπες και τις γλωττίδες μέσα στο διαμέρισμα αποθήκευσης. Κλείστε τη θύρα.

38 Αποθηκεύστε τα καλύμματα ιμάντων- Τοποθετήστε τα καλύμματα των ιμάντων στα ανοίγματα της πλάτης της βάσης όπως φαίνεται στην εικόνα.

39 Τοποθετήστε ξανά το κάλυμμα του καθίσματος- Μετακινήστε το στηρίγμα κεφαλιού στην κατάλληλη θέση για το παιδί σας.

- 40** Σηκώστε την πλάτη του καθίσματος του οχήματος στην όρθια θέση-
Τοποθετήστε το booster στη θέση κλίσης 4.
- 41** Τοποθετήστε το booster στο κάθισμα του οχήματος στραμμένο προς τα εμπρός-
 - Η εγκατάσταση με ISOfatch είναι όπως παρουσιάζεται στις εικόνες **8** - **11**
 - Βεβαιωθείτε ότι αμφότεροι οι σύνδεσμοι ISOfatch είναι συνδεδεμένοι με ασφάλεια στα σημεία ακύρωσης ISOFIX. Τα χρώματα των δεικτών και στους δύο συνδέσμους ISOfatch πρέπει να είναι τελείως πράσινα.
 - Τοποθετήστε το κάθισμα στραμμένο προς τα εμπρός σε κάθισμα οχήματος που διαθέτει ζώνη μέσης/ώμων. Η βάση πρέπει να είναι όσο το δυνατόν πιο επίπεδη στο κάθισμα του οχήματος.

Ασφάλιση του παιδιού στο Booster

- 42** Τοποθετήστε το παιδί στο κάθισμα-
Βάλτε το παιδί να καθίσει στο booster με την πλάτη του στο πίσω μέρος του booster.
- 43** Περάστε τη ζώνη ώμου του οχήματος μέσω του οδηγού ζώνης ώμου στο στήριγμα κεφαλιού του Booster.
- 44** Κουμπώστε την ζώνη ασφαλείας μέσης/ώμου του οχήματος-
Βεβαιωθείτε ότι το τμήμα μέσης της ζώνης ασφαλείας του οχήματος έχει τοποθετηθεί πίσω από τα υποβραχιόνια που επισημαίνονται με σκούρα κόκκινη ετικέτα.
Τόσο η ζώνη μέσης, όσο και η ζώνη ώμου πρέπει να τοποθετούνται στη διαδρομή του booster στην πλευρά της πόρπης του καθίσματος που φέρει σκούρα κόκκινη ετικέτα.
- 45** Βεβαιωθείτε ότι το τμήμα μέσης της ζώνης ασφαλείας του οχήματος έχει τοποθετηθεί χαμηλά στα ισχία του παιδιού σας και έχει προσαρμώσει σωστά.
- 46** Ο ιμάντας ώμου του καθίσματος του οχήματος πρέπει να είναι κεντραρισμένος μεταξύ του λαιμού του παιδιού και του άκρου του ώμου-
Ανεβάστε ή χαμηλώστε το στήριγμα κεφαλιού για να αλλάξετε τη θέση της ζώνης ώμου.

Αξεσουάρ (σε επιλεγμένα μοντέλα)

- 47** Στήριγμα σώματος-
Πρέπει να χρησιμοποιείται στήριγμα σώματος εάν οι ώμοι είναι κάτω από τη χαμηλότερη ρύθμιση των ιμάντων.
Το στήριγμα σώματος δεν πρέπει ποτέ να διπλωθεί πίσω από το παιδί. Για να το αφαιρέσετε, απασφαλίστε την πόρπη και τραβήξτε έξω το στήριγμα σώματος.
- 48** Για βρέφη βάρους 0-5 κιλών, χρησιμοποιήστε τη σφήνα στήριξης σώματος. Αφαιρέστε τη σφήνα για βρέφη άνω των 5 κιλών.
- 49** Μαξιλάρι στηρίγματος κεφαλιού-
Για να το αφαιρέσετε, τραβήξτε έξω το μαξιλάρι.
- 50** Θήκη ποτηριού-
Η θήκη ποτηριού μπορεί να τοποθετηθεί και στις δύο πλευρές. Για να την τοποθετήσετε, τραβήξτε το κάλυμμα του καθίσματος προς το πίσω για να αποκαλύψετε τον οδηγό τοποθέτησης **A**. Σύρετε τη θήκη ποτηριού προς τα κάτω επάνω στον οδηγό μέχρι να ασφαλίσει στη θέση της **B**.
Για να την αφαιρέσετε, τοποθετήστε και τα δύο χέρια κάτω από τη θήκη ποτηριού και σπρώξτε την προς τα επάνω **C**.

Επιλογή θέσης καθίσματος οχήματος

Ανατρέξτε στο εγχειρίδιο του οχήματός σας για τη θέση των καθισμάτων.
Η καλύτερη θέση για αυτό το κάθισμα αυτοκινήτου είναι εκείνη που:

- Συνιστάται από το εγχειρίδιο του οχήματός σας
- Διασφαλίζει την ασφαλή τοποθέτηση αυτού του καθίσματος αυτοκινήτου.

Μη ασφαλείς θέσεις καθισμάτων οχήματος

Μην εγκαθιστάτε ποτέ αυτό το κάθισμα αυτοκινήτου σε καμία από τις ακόλουθες θέσεις:

- 51** Καθίσματα οχημάτων που είναι στραμμένα προς τα πίσω: ή προς το πλάι.
- 52** Στραμμένο προς τα πίσω σε θέση με ενεργό μπροστινό αερόσακο.

- 53** Σε λειτουργία Booster μόνο με τη ζώνη μέσης του οχήματος-
Ζώνες ασφαλείας οχήματος
Ανατρέξτε στο εγχειρίδιο του οχήματός σας για τη χρήση των ζωνών ασφαλείας.
- 54** Το στήριγμα κεφαλιού του καθίσματος ΔΕΝ ΠΡΕΠΕΙ να δημιουργεί κενό ανάμεσα στο κάθισμα του οχήματος και το booster-
 - Το μπροστινό μέρος της βάσης του booster ΔΕΝ ΠΡΕΠΕΙ να εξέχει από το μπροστινό μέρος του καθίσματος.
 - Εάν η ζώνη ασφαλείας του οχήματος δεν μπορεί να τοποθετηθεί σωστά στο παιδί, ΜΗΝ χρησιμοποιείτε αυτό το booster. Χρησιμοποιήστε διαφορετικό κάθισμα αυτοκινήτου.
- 55** Επένδυση στηρίγματος κεφαλιού-
Εάν χρειάζεται, η επένδυση του στηρίγματος κεφαλιού μπορεί να αφαιρεθεί για καθαρισμό.
 - A** Για να το αφαιρέσετε, ξεκουμπώστε το κάλυμμα για να τραβήξετε έξω τους ιμάντες.
 - B** Τραβήξτε την πλαστική γλωττίδα έξω από τις οπές ακριβώς κάτω από τον κόκκινο μοχλό ρύθμισης.
 - C** Αφαιρέστε τους ελαστικούς ιμάντες από τα άγκιστρα και στις δύο πλευρές του στηρίγματος κεφαλιού.
 - D** Τραβήξτε το κάλυμμα για να το αφαιρέσετε από το στήριγμα κεφαλιού. Πλύνετε σε πλυντήριο ρούχων με κρύο νερό σε κύκλο για ευαίσθητα υφάσματα και αφήστε το να στεγνώσει στον αέρα. ΜΗ ΧΡΗΣΙΜΟΠΟΙΕΙΤΕ ΛΕΥΚΑΝΤΙΚΟ. Ακολουθήστε τα βήματα με την αντίστροφη σειρά για να τοποθετήσετε ξανά το κάλυμμα στο στήριγμα κεφαλιού.
- 56** Κατεβάστε το κάλυμμα του καθίσματος-
Εάν χρειάζεται, η επένδυση του καθίσματος μπορεί να αφαιρεθεί για καθαρισμό.
 - A** Για να την αφαιρέσετε, ξεκουμπώστε το κάτω κάλυμμα από το πλευρικό κάλυμμα.
 - B** Ελευθερώστε τα πλαστικά άγκιστρα και στα δύο υποβραχιόνια.
 - C** Ελευθερώστε τον ελαστικό ιμάντα από τα δύο υποβραχιόνια. Αφαιρέστε το κάλυμμα. Πλύνετε σε πλυντήριο ρούχων με κρύο νερό σε κύκλο για ευαίσθητα υφάσματα και αφήστε το να στεγνώσει στον αέρα. ΜΗ ΧΡΗΣΙΜΟΠΟΙΕΙΤΕ ΛΕΥΚΑΝΤΙΚΟ.

Ακολουθήστε τα βήματα με την αντίστροφη σειρά για να τοποθετήσετε ξανά το κάτω κάλυμμα στο κάθισμα. Στο μπροστινό μέρος, τοποθετήστε τη βάση στην τσέπη του καλύμματος.

- 57** Πλευρικό κάλυμμα-
Εάν χρειάζεται, το πλευρικό κάλυμμα μπορεί να αφαιρεθεί για καθαρισμό.
 - A** Για να το αφαιρέσετε, χαμηλώστε το στήριγμα κεφαλιού και ελευθερώστε το κάλυμμα από το πίσω μέρος.
 - B** Τραβήξτε τις πλαστικές γλωττίδες προς τα έξω από την πλάτη και τις πλευρές του καθίσματος.
 - C** Αφαιρέστε τους ελαστικούς ιμάντες από τα άγκιστρα στη διαδρομή τοποθέτησης ζώνης όταν το κάθισμα είναι στραμμένο προς τα εμπρός. Αφαιρέστε το κάλυμμα.
- Πλύνετε σε πλυντήριο ρούχων με κρύο νερό σε κύκλο για ευαίσθητα υφάσματα και αφήστε το να στεγνώσει στον αέρα. ΜΗ ΧΡΗΣΙΜΟΠΟΙΕΙΤΕ ΛΕΥΚΑΝΤΙΚΟ.
- Ακολουθήστε τα βήματα με την αντίστροφη σειρά για να τοποθετήσετε ξανά το κάτω κάλυμμα στο κάθισμα. Τοποθετήστε τη γωνία του πλαϊνού πτερυγίου στην τσέπη στο κάτω μέρος τους πλευρικού καλύμματος.
- 58** Καθαρισμός καλυμμάτων ιμάντων-
Καθαρίστε με νωπό πανί.
- 59** Καθαρισμός πόρπης καβάλου-
ΠΡΟΕΙΔΟΠΟΙΗΣΗ! Επιθεωρείτε και καθαρίζετε την πόρπη κατά κρούσης για να αφαιρέσετε τυχόν αντικείμενα ή θραύσματα που θα μπορούσαν να αποτρέψουν την ορθή ασφάλιση.
 - A** Σηκώστε την πλάτη του καθίσματος του οχήματος στην όρθια θέση και εντοπίστε το μεταλλικό στοιχείο συγκράτησης.
 - B** Περιστρέψτε το μεταλλικό στοιχείο συγκράτησης προς τα επάνω μέσω της βάσης και του καλύμματος. Από το μπροστινό μέρος, τραβήξτε και αφαιρέστε την πόρπη του καβάλου.
 - C** Για να καθαρίσετε την πόρπη, τοποθετήστε την σε ένα φλιτζάνι ζεστό νερό και ανακινήστε την απαλά. Πατήστε το κόκκινο πλήκτρο αρκετές φορές ενώ η πόρπη βρίσκεται στο νερό. ΜΗΝ ΒΥΘΙΖΕΤΕ ΤΟΝ ΙΜΑΝΤΑ ΣΕ ΝΕΡΟ. ΜΗΝ ΧΡΗΣΙΜΟΠΟΙΕΙΤΕ ΣΑΠΟΥΝΙΑ, ΟΙΚΙΑΚΑ ΑΠΟΡΡΥΠΑΝΤΙΚΑ Ή ΛΙΠΑΝΤΙΚΑ.

- D** Ανακινήστε την για να απομακρύνετε το νερό και αφήστε την να στεγνώσει στον αέρα. Επαναλάβετε τα βήματα ανάλογα με τις ανάγκες έως ότου να κουμπώνει σωστά και να ακούγεται ήχος κλικ. Τοποθετήστε ξανά την πόρπη στην ίδια οπή από την οποία την αφαιρέσατε. Τραβήξτε προς τα πάνω την πόρπη του καβάλου για να βεβαιωθείτε ότι έχει ασφαλίσει στη θέση της.

Καθαρισμός επιφάνειας ιμάντων

Καθαρίστε μόνο με ήπιο σαπούνι και υγρό πανί. ΜΗΝ ΒΥΘΙΖΕΤΕ ΤΟΥΣ ΙΜΑΝΤΕΣ ΣΕ ΝΕΡΟ. Αν το κάνετε, μπορεί να φθαρούν οι ιμάντες.

Εάν οι ιμάντες είναι φθαρμένοι ή έχουν υποστεί σοβαρή ρύπανση, επικοινωνήστε με την Εξυπηρέτηση πελατών στη διεύθυνση

www.gracobaby.eu

www.graco.co.uk

www.gracobaby.pl

- 60** Φυλάξτε το εγχειρίδιο οδηγιών στην υποδοχή με το εικονίδιο του βιβλίου οδηγιών, όπως φαίνεται στην εικόνα.

Για να αγοράσετε ανταλλακτικά ή εξαρτήματα, επικοινωνήστε μαζί μας στα παρακάτω στοιχεία:

www.gracobaby.eu

www.graco.co.uk

www.gracobaby.pl



Product of:

Wonder Brands Limited
FLAT/RM 1501, 15/F, Capital Centre,
151 Gloucester Road,
Wan Chai, Hong Kong

Customer Service

www.gracobaby.eu
www.graco.co.uk
www.gracobaby.pl

For UK and ROI
Customerservices.uk@gracobaby.eu
+44 0800 952 0063