

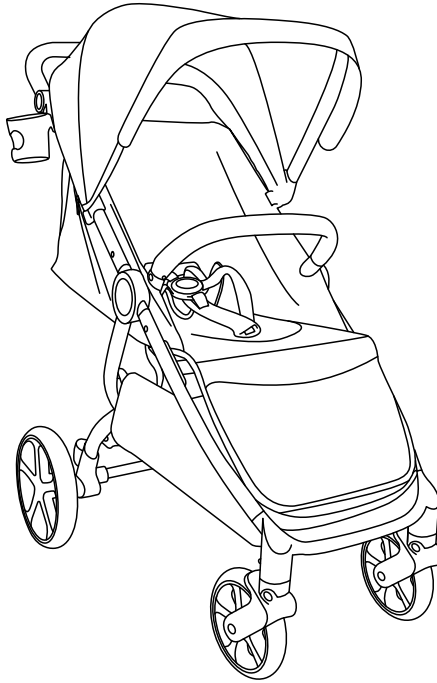

Kinderkraft



MITZY USER GUIDE

(AR) عربة أطفال
(EN) Stroller
(CS) Kočárěk
(DE) Buggy
(ES) Silla de paseo
(FR) Pousette
(HU) Babakocsi
(IT) Passeggino
(NL) Kinderwagen
(PL) Wózek
(PT) Carrinho de bebé
(RO) Cărucior
(RU) Прогулочная коляска
(SK) Kočík
(SV) Barnvagn

دليل الاستخدام
USER MANUAL
NÁVOD K OBSLUZE
BEDIENUNGSANLEITUNG
MANUAL DE USUARIO
GUIDE D'UTILISATION
HASZNÁLATI UTASÍTÁS
ISTRUZIONI PER UTENTE
GEBRUIKSAANWIJZING
INSTRUKCJA OBSŁUGI
MANUAL DE INSTRUÇÕES
MANUAL DE UTILIZARE
РУКОВОДСТВО ПО ЭКСПЛУАТАЦИИ
NÁVOD NA POUŽÍVANIE
ANVÄNDARMANUAL



AR	12
CS	14
DE	16
EN	18
ES	20
FR	22
HU	23
IT	25
NL	27
PL	29
PT	31
RO	32
RU	34
SK	36
SV	38

الأشكال هي لأغراض توضيحية فقط ولا تشكل تمثيلاً كاملاً للمنتج. / Ilustrace jsou pouze orientační a nepředstavují plně zobrazení produktu. / Die gezeigten Bilder dienen nur als Referenz, das tatsächliche Produkt kann von der Abbildung abweichen. / The illustrations are for illustration only and do not represent the product. / Las ilustraciones son meramente orientativas y no constituyen una representación completa del producto. / Les illustrations sont données à titre indicatif et ne constituent pas une représentation complète du produit. / Az illusztrációk csak tájékoztató jellegűek és eltérhetnek a valós terméktől. / Le immagini sono inserite a scopo dimostrativo e non rispecchiano appieno le caratteristiche del prodotto. / De afbeeldingen dienen uitsluitend ter illustratie en geven geen volledig beeld van het product. / Ilustracje mają charakter poglądowy i nie stanowią pełnego odwzorowania produktu. / As ilustrações têm uma função informativa e não são uma representação fiel do produto. / Ilustrațiile sunt doar pentru referință și nu reprezintă produsul complet. / Иллюстрации приведены только для справки и не представляют весь продукт. / Obrázky slúžia len na ilustráciu a nie sú úplným predstavením produktu. / Ilustrationer är endast för referens och representerar inte hela produkten.

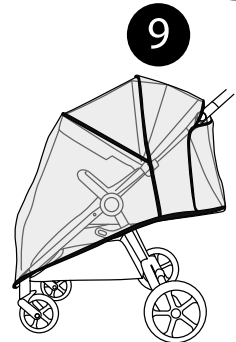
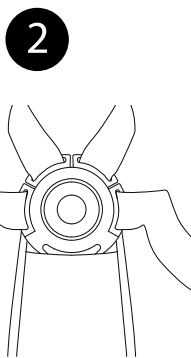
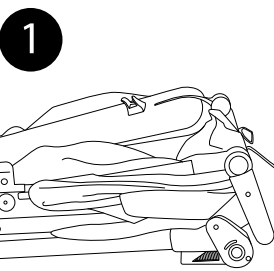
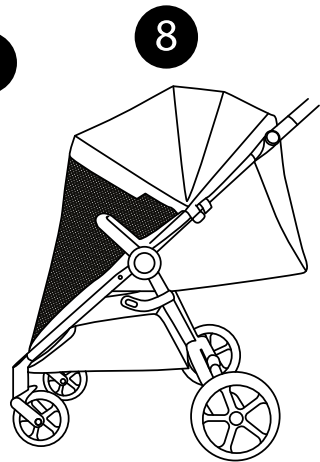
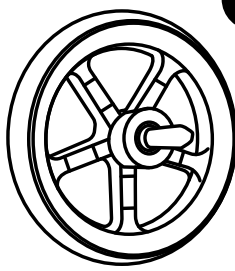
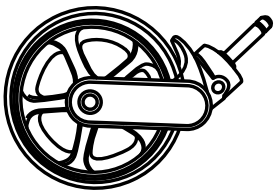
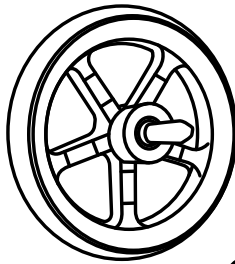
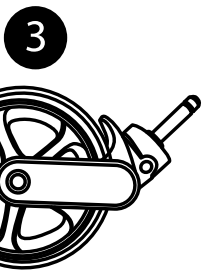
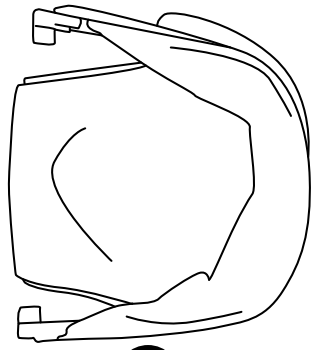
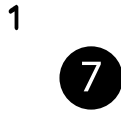
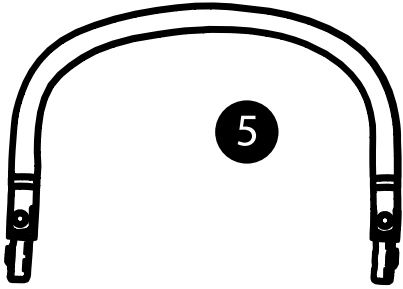

A

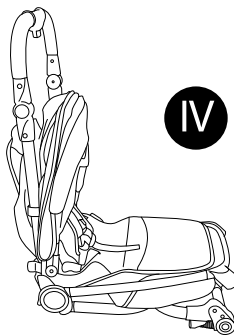
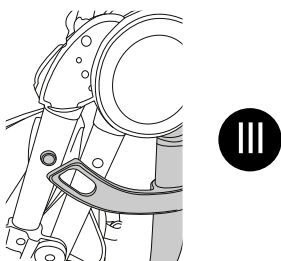
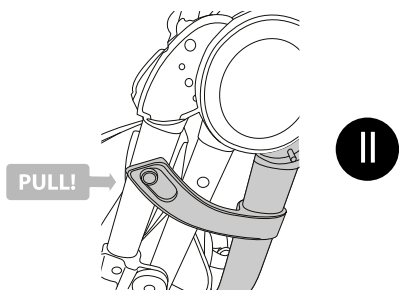
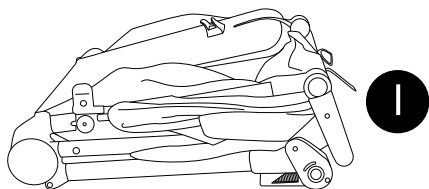

B

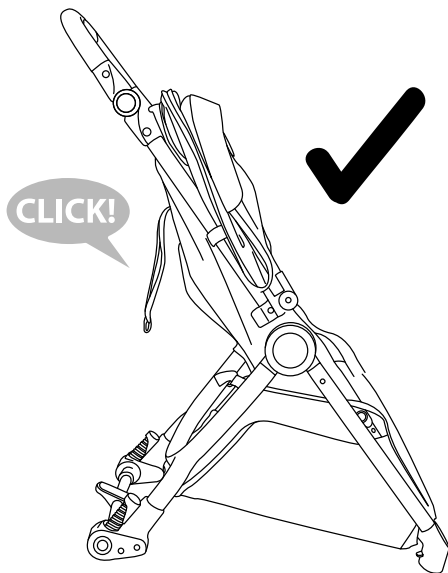

C

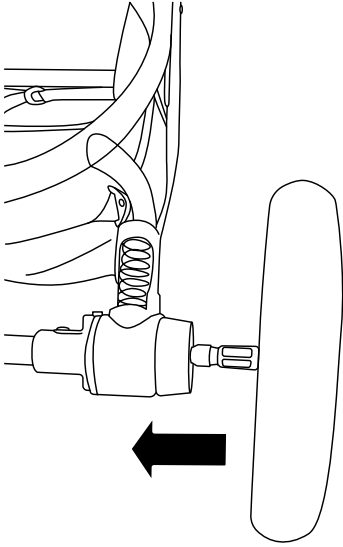

D

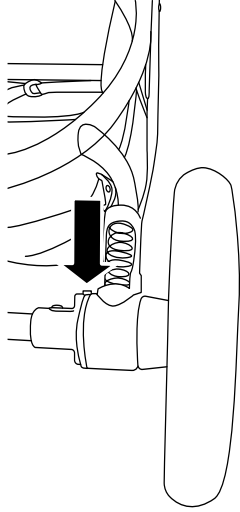

E

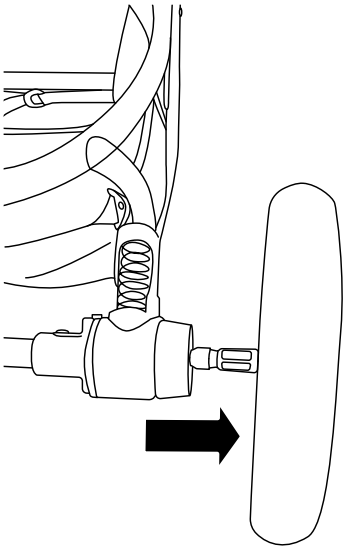

F

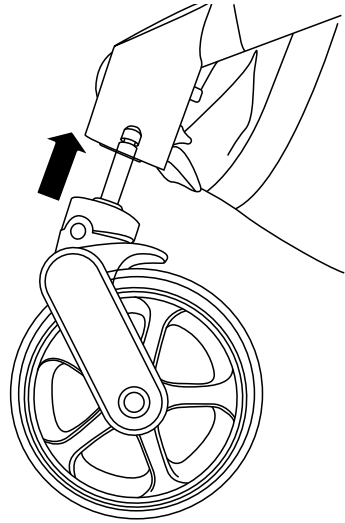

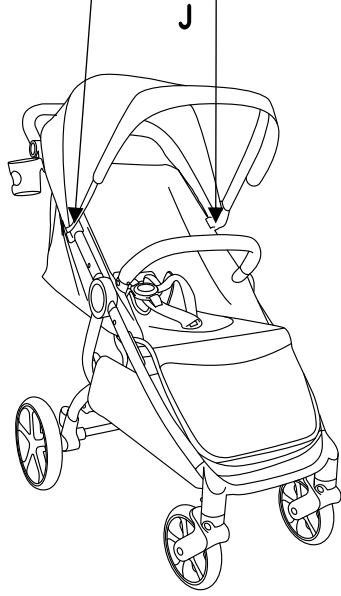
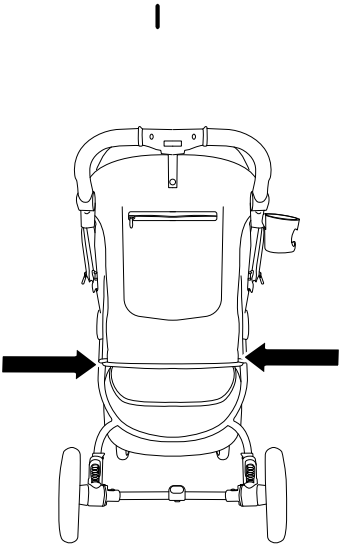
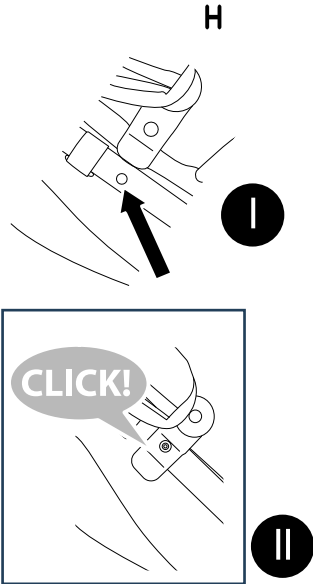
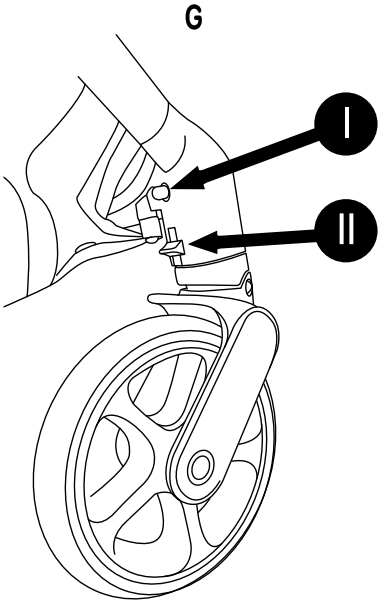

K

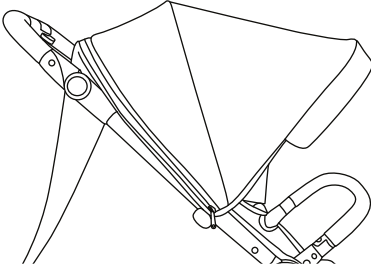

L

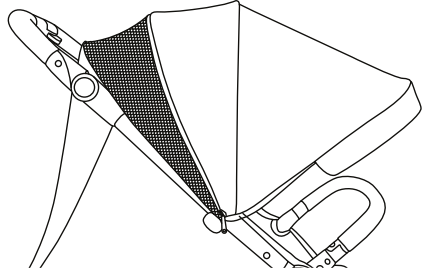

M

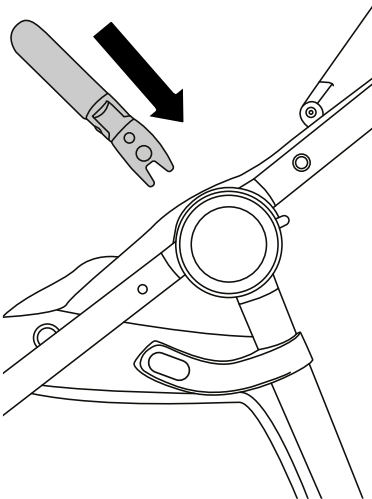

N

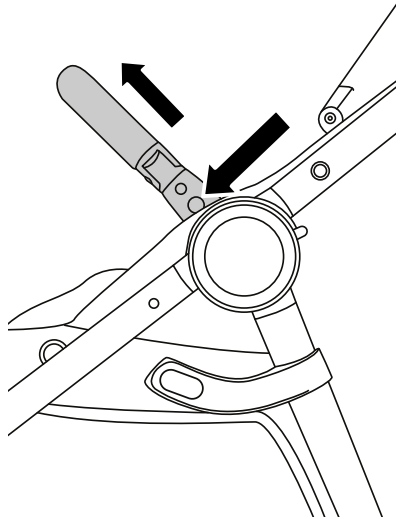

O

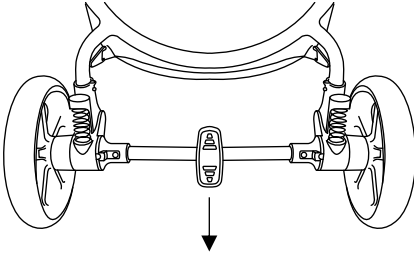

P

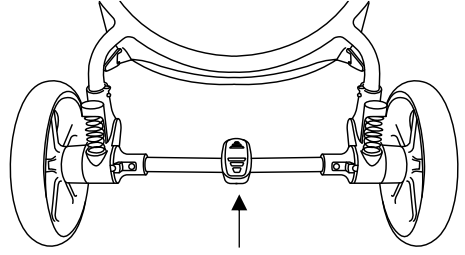

Q

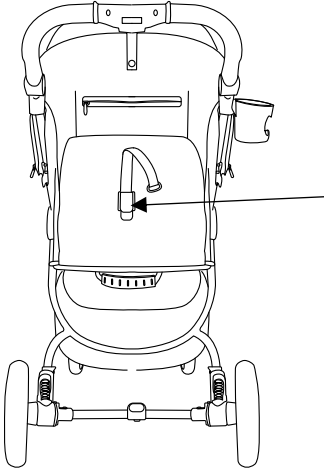

R

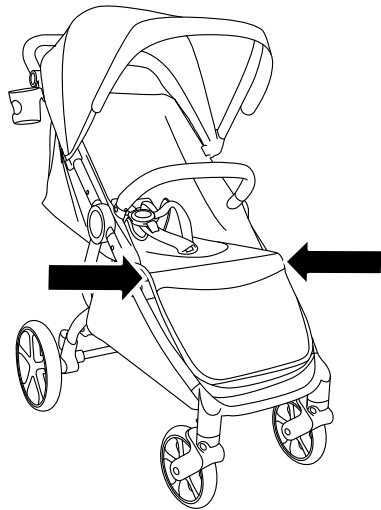

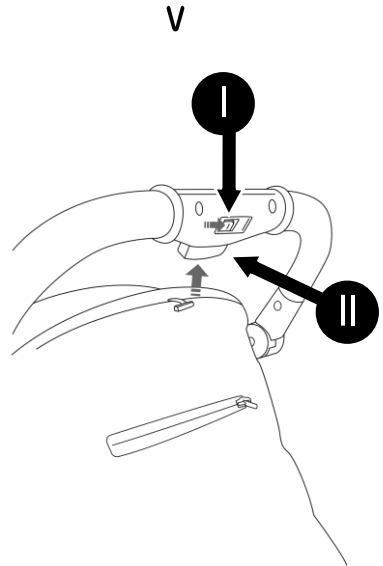
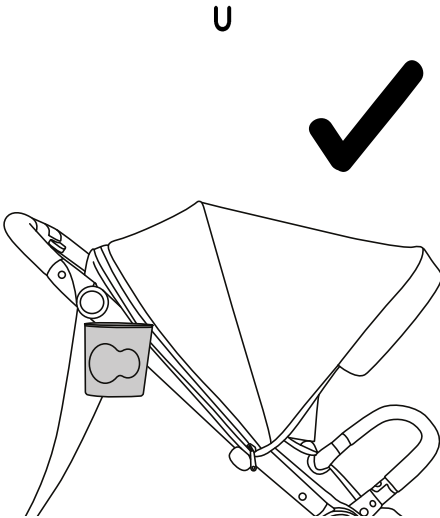
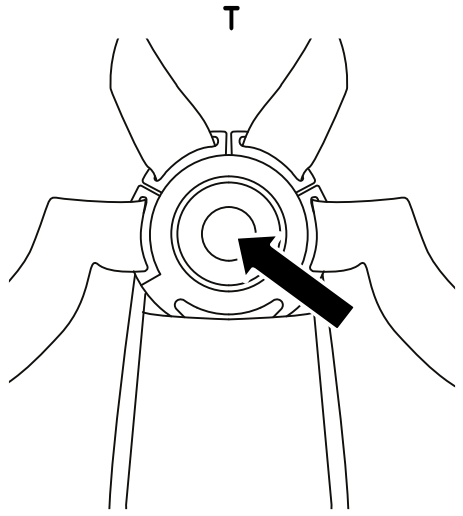
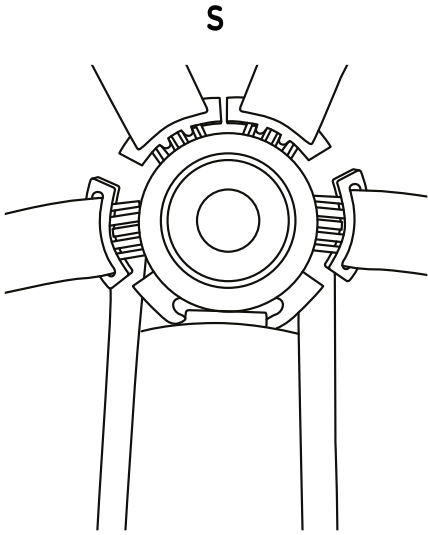

W

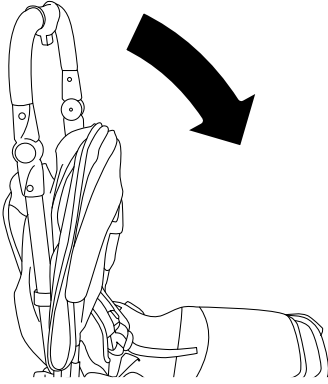

X

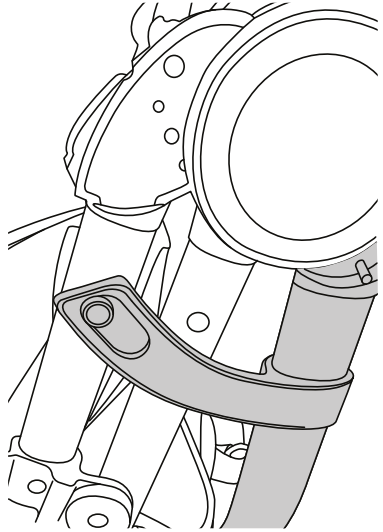

Y

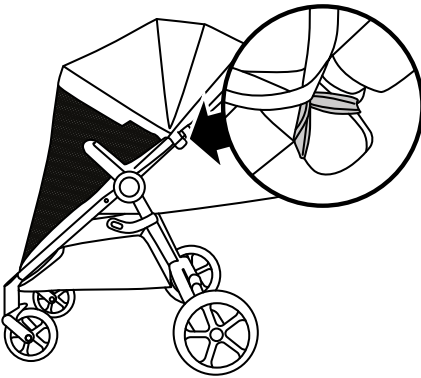

Z

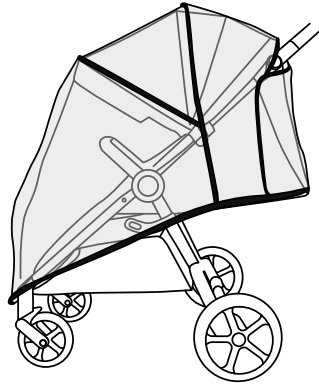

شكراً لك لشراكتك منتج كينديركرافت. تم تصميم منتجاتنا من أجل سلامة طفلك وراحته. عربة الأطفال \ The Buggy هي الحل الأمثل لمن يقدرون الجودة والحدائثة والفعالية. يرجى قراءة الدليل بعناية واتباع توصياته.

**هام – يرجى القراءة بعناية والاحتفاظ به للرجوع إليه في المستقبل.
تحذيراً!**

- لا تترك الطفل دون رقابة.
- تأكد من تركيب جميع أدوات القفل قبل الاستخدام.
- لتجنب الإصابات، تأكد من إبعاد الطفل عند فرد هذا المنتج وطيّه.
- لا تدع الطفل يلعب بهذا المنتج.
- استخدم دائماً نظام التقييد.
- تأكد أن أدوات تثبيت عربة الأطفال \ The Buggy أو وحدة المقعد أو مقعد السيارة، تم تركيبها بشكل صحيح قبل الاستخدام.
- هذا المنتج غير مناسب للركض أو التزلج.
- استخدام العمر والوزن: من 0 شهر حتى 22 كجم.
- نوصي باستخدام أدنى وضع مائل للأطفال حديثي الولادة.
- ال يجوز استخدام هذا المنتج ال من قبل طفل واحد فينفسالوقت.
- استخدم املاكبج عند وضع الأطفال وإخراجهم من العربة.
- الحمولة القصوى للسلة 5 كجم.
- الحد الأقصى لوزن الحقيبة الملاحقة بالمقبض القابل للضبط 0,5 كجم.
- الحد الأقصى للحمل على حامل الكواب 0,5 كجم.
- أي حمل إضافي يعلق من مقابض العربة وظهر المقعد والجوانب سوف يسبب عدم اتزان.
- استخدم فقط الأجزاء والملحقات المقدمة أو الموصى بها من قبل الشركة المصنعة. وال تستخدم أجزاء أو ملحقات أخرى.
- ارفعالتطبيق الألماني عندصعودالرصيفأو الدرج.
- ال تضعاملنتج بالقرب من اللهباملكشوفأومصادر الحرارة الأخرى.
- ال تستخدم مع منصة إضافية.

1. التركيب

أ- التجميع

- 1- مكونات عربة الأطفال (الشكل 1)
 1. إطار بمقعد وحزامي أمان
 3. عجلات أمامية
 4. عجلات خلفية
 5. حاجز
 6. غطاء
 7. حامل أكواب
 8. ناموسية
 9. غطاء ملطر

2- فتح إطار عربة الأطفال

يجب وضع الإطار على سطح مستو مع توجيه المقبض لأعلى (الشكل A.I). لفتح الإطار، حرك القفل (الشكل A.II) (الشكل A.III) الموجود على الجانب الأيسر من عربة الأطفال

وارفع الإطار لأعلى (الشكل A.IV) حتى تسمع صوت القفل. يوضح الشكل B إطارًا مفتوحًا بشكل صحيح.

تنبيه! تثبت الغطاء قبل استخدام عربة الأطفال.

3- تجميع/ تفكيك العجلات

ضع العجلات الخلفية في الفتحة الموجودة على المحور الخلفي حتى يتم قفلها تمامًا (الشكل C). لتفكيك العجلات الخلفية، اضغط على زر القفل الموجود على كلا جانبي المحور الخلفي (الشكل D) مع سحب العجلات من الفتحات في نفس الوقت (الشكل E). ضع العجلات الأمامية في المحور الأمامي حتى تسمع صوت القفل (الشكل F). لتفكيك العجلات الأمامية، اضغط على زر التحرير السريع الموجود على كلتا العجلتين (الشكل G.I). تتميز عربة الأطفال بنظام العجلة الأمامية الدوارة مع خيار القفل للقيادة بشكل مستقيم. لقفل العجلة للقيادة بشكل مستقيم، اضغط على الزر الموجود أعلى العجلة (الشكل G.II).

تنبيه! قبل استخدام عربة الأطفال، تأكد من تجميع جميع العجلات بشكل

صحيح.

4- تجميع الغطاء

عند تجميع الغطاء، ضع المثبتات على الإطار على كلا الجانبين (الشكل H.I) حتى يتم قفلها (الشكل H.II). بعد ذلك، أغلق السحاب الموجود على جانبي الغطاء (الشكل I). يوضح الشكل J الغطاء المجمع بشكل صحيح. لفتح الطبقة التالية من الغطاء، افتح السحاب الموجود على الغطاء (الشكل K). تظهر الطبقة التالية من الغطاء في الشكل L.

5- تجميع/ تفكيك الحاجز

ضع الحاجز في الفتحات المناسبة على جانبي الإطار (الشكل M). لل فك، اضغط على الأزرار الموجودة على كلا الجانبين وأزل الحاجز (الشكل N).

6- استخدام المكابح

عربة الأطفال مزودة بمكابح وقوف تعمل بالقدم موجودة على المحور الخلفي. اضغط لأسفل على الجزء السفلي من المكابح - بمجرد سماع صوت القفل، يتم تفعيل المكابح (الشكل O). لفتح المكابح، اضغط على الجزء العلوي من المكابح (الشكل P).

7- ضبط مسند الظهر ومسند القدم

يتميز المقعد بإمكانية ضبط مسند الظهر بسلاسة من وضع الاستلقاء إلى وضع الجلوس باستخدام المشبك (الشكل Q). يمكن ضبط مسند القدم على ثلاثة أوضاع. لتغيير وضع مسند القدم، اضغط على الأزرار الموجودة على كلا الجانبين (الشكل R). إذا كنت ترغب في ضبط مسند القدم لأعلى، فلن تحتاج إلى استخدام الأزرار - ما عليك سوى دفعه لأعلى.

8- حزام الأمان

تضم عربة الأطفال هذه حزام أمان مناسب لحديثي الولادة. استخدم دائماً نظام التثبيت. لتأمين طفلك، أدخل المشابك في الإبزيم المركزي حتى يتم قفله (الشكل S). اضبط دائماً حزام الأمان. اضغط على الزر لفتح حزام الأمان (الشكل T). للتجميع/ التفكيك، مرر أحزمة الكتف والفخذ والحزام المنشعب عبر الفتحات الموجودة في المقعد.

9- تجميع حاملة أكواب

ثبت حاملة الأكواب على المسامير الموجودة في الجانب الأيمن من عربة الأطفال (الشكل U).

10- طي عربة الأطفال

امسك المقبض وحرك زر القفل في نفس الوقت (الشكل V.I) و زر الطي (الشكل V.II).

حرك للأمام (الشكل W) حتى يتم تعشيق المزلاج مع المسامير (الشكل X).

11. تركيب الناموسية

ناموسية مخبأة في مسند القدمين ، افصل السحاب أسفل مسند القدمين وارتيديه وثبته عن طريق

وضع الأزرار عبر الحلقات (الشكل Y).

12. تركيب فيلم المطر







غطاء المطر متضمن. ضع غطاء المطر على المقعد (الشكل Z).

1. العناية والصيانة. يتحمل المشتري مسؤولية التركيب المناسب لجميع العناصر الوظيفية وكذلك عن إجراء جميع عمليات الصيانة والاضبط المطلوبة من أجل الحفاظ على العربة في حالة تقنية جيدة. يجب فحص عربة الأطفال بشكل دوري للتحقق من وجود مشاكل محتملة. وتم عرض تدابير مهمة تبين تطبيقها لضمان سلامة الطفل ومنع تقليص عمر المنتج أذناه:

- تحقق من قوة وسلامة جميع الصواميل والوصلات.
- تحقق من جميع معدات وإطارات قفل العجلات. وإذا لزم الأمر، قم باستبدالها أو إصلاحها.
- تحقق مما إذا كانت جميع أدوات السلامة تعمل بشكل صحيح، وخاصة السحابات الرئيسية والإضافية التي يجب أن تنتقل بحرية في أي وقت.

رجاءً توقف عن استخدام العربة إذا كان هناك شك في استخدامها بشكل صحيح أو اشتباه في أي خطر. إذا أطلقت العجلات صوتاً حاداً، ضع طبقة رقيقة من السيليكون. لا تستخدم المنتجات التي تحتوي على زيوت أو شحوم لأنها تجذب الأوساخ، مما يجعل حركة العربة صعبة.

2. التنظيف.

	يُغسل المنتج عند درجة حرارة 30 مئوية، بطريقة لطيفة.		لا تغسل المنتج. نظف المنتج برفق بقطعة قماش مبللة ومنظف معتدل.
	لا تستخدم المبيضات.		لا تكوي المنتج.
	لا تجفف المنتج بجهاز التجفيف.		لا تستخدم التنظيف الجاف

إذا تعرضت مكونات الهيكل المعدني للعربة لمياه مالحة، قم بشطفها بماء الصنبور في أسرع وقت ممكن. لا تقم بطي المنتج أو تخزينه وهو مبتل ولا تقم بتخزينه أبداً في ظروف رطبة، فقد يؤدي ذلك إلى نمو الفطريات. **غطاء المقعد حاجب الشمس، السلة وافي:** لا تغسل المنتج. نظف المنتج برفق بقطعة قماش مبللة ومنظف معتدل. لا تستخدم المبيضات. لا تجفف المنتج بجهاز التجفيف. لا تكوي المنتج. لا تستخدم التنظيف الجاف

1. الضمان

1. لا يبرئ الضمان إلا في أراضي الدول الأعضاء في الاتحاد الأوروبي، باستثناء أقاليم ما وراء البحار (كما هو موضح هنا)، بما في ذلك على وجه الخصوص جزر الأزور، ومديرا، وجزر الكناري، والمقاطعات الفرنسية فيما وراء البحار، وجزر أولاند، وألوس، سيمية، مليلية، هيوغولاند، بورتوغال، كمبيوي ديتابيا وليفيديو) والمملكة المتحدة لبريطانيا العظمى وأيرلندا الشمالية باستثناء أقاليم ما وراء البحار البريطانية (مونتسيرا في بربودا، جزر كايمان، جزر فوكلاند).
2. في البلدان غير المذكورة أعلاه، لا يبرئ ضمان المصنعة بجزء للبالغ تحديد شروط الضمان الإضافي.

CS

Vážení zákazníci

Děkujeme za zakoupení výrobku značky Kinderkraft. Naše výrobky byly vyrobeny s důrazem na bezpečnost a pohodlí vašeho dítěte. Kočárek je ideálním řešením pro ty, kteří si cení kvalitu, moderní vzhled a funkcionalitu. Seznamte se prosím s obsahem návodu k obsluze a dodržujte jeho pokyny.

DŮLEŽITÉ! POKYNY SI POZORNĚ PŘEČTĚTE A USCHOVEJTE PRO POZDĚJŠÍ POUŽITÍ.

UPOZORNĚNÍ!

- Nikdy nenechávejte dítě bez dozoru
- Před použitím si ověřte, že jsou všechny zajišťovací prvky zaklesnuty
- Při skládání a rozkládání tohoto výrobku zajistěte, aby dítě nebylo v kočárku ani poblíž a nemohlo dojít k poranění dítěte
- Tento výrobek není hračka. Nedovolte dítěti, aby si s tímto výrobkem hrálo
- Vždy používejte zádržný systém
- Před použitím zkontrolujte, zda jsou připevňovací zařízení lůžka nebo sedačky nebo autosedačky správně zaklesnuta
- Tento výrobek není vhodný pro běhání nebo jízdu na bruslích
- Výrobek je určen pro děti s hmotností/ve věku: od 0 měsíců do 22 kg.
- Pro novorozence doporučujeme použití té nejníže položené pozice opěradla sedátka.
- Výrobek je určen k přepravě jednoho dítěte během jedné doby.
- Maximální zatížení košíku činí 5 kg.
- Maximální hmotnost brašny zavěšené na rukojeti je 0,5 kg.
- Maximální zatížení držáku na lahve činí 0,5 kg.
- Každá další zátěž zavěšená na řídítkách kočárku, opěradle nebo bocích kočárku způsobuje snížení jeho stability.
- Během vkládání a vytažování dítěte musí být zablokované brzdy.
- Při vjezdu na obrubník nebo jiný schod nadzvedněte přední kola.
- Používejte výhradně části a příslušenství, která jsou dodaná nebo doporučovaná výrobcem. Nepoužívejte jiné části a příslušenství.
- Výrobek nestavějte poblíž otevřeného ohně nebo jiných zdrojů horka.
- Nepoužívejte s další plošinou.

A. Montáž

I. ČÁSTI KOČÁRKU (OBR. 1)

1. Rám se sedadlem a (2) bezpečnostními pásy
3. Přední kola
4. Zadní kola
5. Bezpečnostní oblouk
6. Stříška
7. Pohár
8. Sítko proti hmyzu
9. Ochrana proti dešti

II. ROZKLÁDÁNÍ RÁMU KOČÁKU

Rám položte na rovný povrch s rukojetí směrem nahoru (OBR. A.I). Pro rozložení rámu odsuňte zámek (OBR. A.II) (OBR. A.III) umístěný na levé straně kočárku a zvedněte rám směrem nahoru (OBR. A.IV), dokud neuslyšíte zvuk zámku. Správně rozložený rám je znázorněn na OBR.B

UPOZORNĚNÍ ! Stříšky namontujte předtím, než kočárek budete používat.

III. MONTÁŽ/DEMONTÁŽ KOL

Zasuňte zadní kola do otvoru v zadní nápravě, dokud se zcela nezajistí (OBR. C). Pokud chcete zadní kola odmontovat, stiskněte blokovací tlačítko na obou stranách zadní nápravy (OBR. D) a současně vytáhněte kola z otvorů (OBR. E). Zasuňte přední kola do přední nápravy, dokud neuslyšíte zvuk zajištění (OBR. F). Pokud chcete přední kola odmontovat, stiskněte tlačítko pro jejich rychlé uvolnění, které se nachází na boku nad každým kolem (OBR. G.I). Kočárek má systém otočných předních kol, které lze zaaretovat pro přímou jízdu. Pokud chcete zablokovat kolo pro přímou jízdu, stiskněte tlačítko, které se nachází nad kolem (OBR. G.II).

UPOZORNĚNÍ! Než kočárek začnete používat, přesvědčte se, zda jsou správně namontována všechna kola.

IV. MONTÁŽ STŘÍŠKY

Při montování stříšky nasuňte háčky na rám na obou stranách (OBR. H.I), dokud se nezajistí (OBR. H.II). Následně zapněte zip na obou stranách stříšky (OBR. I). Správně namontovaná stříška je znázorněna na OBR. J. Pro rozložení další vrstvy stříšky rozepněte zip na stříšce (OBR. K). Další vrstva stříšky je znázorněna na OBR. L

V. MONTÁŽ / DEMONTÁŽ BEZPEČNOSTNÍHO OBLOUKU

Bezpečnostní oblouk vložte do příslušných otvorů na obou stranách rámu (OBR. M). Pro jeho odstranění stiskněte tlačítko na obou stranách a oblouk vytáhněte (OBR. N).

VI. POUŽITÍ BRZDY

Kočárek je vybaven nožní parkovací brzdou umístěnou na zadní nápravě. Zatlačte spodní část brzdy směrem dolů, po zaznění zvuku zajištění se brzda aktivuje (OBR. O). Odblokování probíhá po stlačení horní části brzdy. (OBR. P)

VII. NASTAVENÍ ŽÁDOVÉ OPĚRKY A OPĚRKY NOHOU

Sedadlo má pomocí spony plynulé nastavení žádové opěrky z ležící do sedící polohy. (OBR. Q). Opěrka nohou má 3 stupně nastavení. Stisknutím tlačítek na obou stranách (OBR. R) změníte polohu opěrky nohou. Chcete-li opěrku nohou nastavit směrem nahoru, není třeba používat tlačítka, stačí ji potáhnout směrem nahoru.

VIII. BEZPEČNOSTNÍ PÁSY

Pásky tohoto kočárku jsou přizpůsobeny již pro novorozence. Vždy používejte zapínací systém. Pro zajištění dítěte zasuňte háčky do střední spony, dokud se nezajistí (OBR.S). Pásky se musí pokaždé nastavit. Pro odepnutí pásů stiskněte tlačítko (OBR.T) Chcete-li pásy namontovat / demontovat provlečte ramenní popruhy, bederní popruhy a rozkrokový popruh přes otvory, které jsou v sedadle.

IX. MONTÁŽ DRŽÁKU NA POHÁR

Držák na pohár i umístíte na kolik na pravé straně kočárku (OBR.U)

X. SLOŽENÍ KOČÁRKU

Držte rukojeť a současně posuňte zajišťovací tlačítko (OBR. V.I) a tlačítko sklápění (OBR. V.II) a současně zatlačte směrem dopředu (OBR. W). Až dokud se západka nenasadí na kolik (OBR. X)

XI. MONTÁŽ MOSKYTIÉRY

Pásky tohoto kočárku jsou přizpůsobeny již pro novorozence. Vždy používejte zapínací systém. Pro zajištění dítěte zasuňte háčky do střední spony, dokud se nezajistí (OBR.S). Pásky se musí pokaždé nastavit. Pro odepnutí pásů stiskněte tlačítko (OBR.T) Chcete-li pásy namontovat / demontovat provlečte ramenní popruhy, bederní popruhy a rozkrokový popruh přes otvory, které jsou v sedadle.

XII. MONTÁŽ PLAŠTĚNKY

Součástí sady je kryt proti dešti. Připevněte kryt proti dešti k sedadlu (OBRÁZEK Z).

XIII. PÉČE A ÚDRŽBA

Povinností kupujícího je zajistit správnou instalaci všech funkčních prvků, ale i provést správnou údržbu a nastavení, aby kočárek zůstal v dobrém technickém stavu. Kočárek pravidelně kontrolujte z hlediska potenciálních problémů. Niž jsou uvedeny hlavní činnosti, které musí být provedeny pro zajištění bezpečnosti dítěte a prevenci zkrácení životnosti výrobku.

- Zkontrolujte pevnost a bezpečnost všech nýtů a spojů.
- Zkontrolujte všechna blokujiící zařízení a kola i jejich pneumatiky, a v případě nutnosti je vyměňte nebo opravte.
- Zkontrolujte, zda všechna bezpečnostní zařízení fungují správně, všimněte si především hlavních a doplňkových zapínání, která se musí pohybovat vždy volně.
- Kočárek prosím nepoužívejte, když jsi nejste jisti, jak jej správně používat, nebo když máte podezření na jakékoliv nebezpečí.

Pokud kola kvíčí, namažte osu tenkou vrstvou silikonu. Nepoužívejte výrobku na bázi oleje nebo tuku, protože přitahují nečistoty, které ztěžují pohyb.

XIV. ČIŠTĚNÍ



Prát max. při teplotě 30 ° C, šetrně prát.

Nebělte.

Nesušte v bubnové sušičce.



Neperte. Výrobek můžete opatrně omýt vlhkým hadříkem a jemným mycím prostředkem.

Nežehlete.

Nečistěte chemicky.

Pokud byly části podvozku kočárku vystaveny působení slané vody, doporučujeme je co možná nejrychleji opláchnout sladkou vodou (z kohoutku). Výrobek můžete opatrně opláchnout vlhkým hadříkem a jemným mycím prostředkem. Výrobek neskladujte ani neuchovávejte, pokud je mokrá a nikdy jej neskladujte ve vlhkých podmínkách, protože to může způsobit tvorbu plísní.

Potah sedadla, Strážka, Koš: Neperte. Výrobek můžete opatrně omýt vlhkým hadříkem a jemným mycím prostředkem. Nebělte. Nesušte v bubnové sušičce. Nežehlete. Nečistěte chemicky.

XV. Záruka

يمكن الاطلاع على كامل شروط وأحكام الضمان من خلال الموقع الإلكتروني WWW.KINDERKRAFT.COM

DE

SEHR GEEHRTE KUNDIN, SEHR GEEHRTER KUNDE

Vielen Dank für Ihren Kauf eines Produktes von Kinderkraft. Unsere Produkte wurden mit dem Gedanken an Sicherheit und Komfort Ihres Kindes entwickelt. Dieser Kinderwagen ist die ideale Lösung für diejenigen, die Qualität, Modernität und Funktionalität zu schätzen wissen. Bitte machen Sie sich mit der Bedienungsanleitung vertraut und befolgen Sie ihre Empfehlungen.

Wichtig – Bitte sorgfältig lesen und für späteres Nachlesen unbedingt aufbewahren

WARNUNG!

- Lassen Sie das Kind nie unbeaufsichtigt
- Vergewissern Sie sich vor Gebrauch, dass alle Verriegelungen eingerastet sind
- Vergewissern Sie sich, dass das Kind beim Aufklappen und Zusammenklappen des Wagens außer Reichweite ist, um Verletzungen zu vermeiden
- Lassen Sie das Kind nicht mit dem Produkt spielen

- **Verwenden Sie immer das Rückhaltesystem**
- **Vergewissern Sie sich vor der Verwendung, dass der Kinderwagenaufsatz oder der Sitzeinheit oder die Befestigungselemente des Autositzes korrekt eingerastet sind**
- **Dieses Produkt ist nicht zum Joggen oder Skaten geeignet**
 - Das Produkt ist für Kinder mit dem Gewicht/Alter vorgesehen: seit dem 0. Lebensmonat bis 22 kg oder bis 4 Jahre welches auch immer zuerst kommt.
 - Wir empfehlen, für Neugeborene die am weitesten zurückgeklappte Liegeposition zu nutzen.
 - Das Produkt ist zum Transport eines Kindes zur gleichen Zeit bestimmt.
 - Maximale Belastung des Korbes - 5 kg.
 - Gewicht der Tasche an einem verstellbaren Handgriff aufgehängt ist 0,5 kg.
 - Maximale Belastbarkeit des Becherhalter beträgt 0,5 kg.
 - Jede zusätzliche Belastung, die an den Wagengriffen, unter der Rückenlehne oder an den Wagenseiten aufgehängt wird, verursacht eine Verschlechterung seiner Stabilität.
 - Beim Anfahren der Bordsteinkante oder anderer Stufe heben Sie die Vorderradaufhängung.
 - Die Bremsen müssen beim Einlegen und Herausnehmen des Kindes gesperrt sein.
 - Verwenden Sie nur Teile und Zubehör, die vom Hersteller geliefert oder empfohlen werden. Verwenden Sie keine anderen Teile und Zubehör.
 - Das Produkt nicht in der Nähe von offenem Feuer oder anderen Wärmequellen hinstellen.
 - Mit der zusätzlichen Plattform nicht verwenden.

A. Montage

I. KINDERWAGENBESTANDTEILE (ABB. 1)

1. Rahmen mit Sitz und (2) Sicherheitsgurten
3. Vorderräder
4. Hinterräder
5. Sicherheitsstange
6. Vordach
7. Trinkbecher
8. Moskitonetz
9. Regenschutz

II. AUFKLAFFEN DES KINDERWAGENRAHMENS

Der Rahmen sollte mit dem Griff nach oben auf eine ebene Fläche gestellt werden (Abb. A.I). Um den Rahmen aufzuklappen, bewegen Sie die Verriegelung (Abb. A.I.I) (Abb. A.I.II), die sich auf der linken Seite des Wagens befindet, und heben Sie den Rahmen an (Fig. A.IV), bis Sie das Geräusch einer Blockade hören. In der Abbildung ist ein ordnungsgemäß aufgeklappter Rahmen zu sehen. B

ACHTUNG ! Bringen Sie das Vordach an, bevor Sie den Wagen verwenden.

III. MONTAGE/-DEMONTAGE DER RÄDER

Stecken Sie die Hinterräder in die Bohrung der Hinterachse, bis sie vollständig verriegelt sind (Abb. C). Um die Hinterräder zu entfernen, drücken Sie die Verriegelungstaste auf beiden Seiten der Hinterachse (Abb. D), während die Räder aus den Löchern gezogen werden (Abb. E). Setzen Sie die Vorderräder in die Vorderachse ein, bis Sie das Verriegelungsgeräusch hören (Abb. F). Um die Vorderräder zu demontieren, drücken Sie die Schnellspanntaste auf der Seite über jedem Rad (ABB. G.I). Der Kinderwagen verfügt über ein System von schwenkbaren Vorderrädern mit der Möglichkeit der Verriegelung für Geradeausfahrt. Um das gerade Rad zu verriegeln, drücken Sie die Taste über dem Rad (Abb. G.II).

ACHTUNG! Stellen Sie vor dem Gebrauch des Kinderwagens sicher, dass alle Räder korrekt montiert sind.

IV. MONTAGE DES VORDACHS

Schieben Sie beim Anbringen des Vordachs die Haken auf beiden Seiten in den Rahmen (Abb. H.I) bis zum Zeitpunkt der Verriegelung (Abb. H.II). Befestigen Sie dann den Reißverschluss auf beiden Seiten des Vordachs (Abb. I). Ein ordnungsgemäß montiertes Vordach ist in Abb. J gezeigt. Um die nächste Lage des Vordachs zu entfalten, muss der Reißverschluss am Vordach geöffnet werden (Abb. K). Die nächste Schicht des Vordachs ist in Abb. L dargestellt.

V MONTAGE/DEMONTAGE DER SICHERHEITSSTANGE

Setzen Sie die Sicherheitsstange in die entsprechenden Löcher auf beiden Seiten des Rahmens ein (Abb. M). Zur Demontage drücken Sie die Tasten auf beiden Seiten und entfernen den Bügel (Abb. N).

VI. BREMSUNG

Der Wagen ist mit einer Fußfeststellbremse an der Hinterachse ausgestattet. Drücken Sie den unteren Teil der Bremse nach unten, wenn das Verriegelungsgeräusch zu hören ist, wird die Bremse aktiviert (Abb. O). Die Entriegelung erfolgt, wenn der obere Teil der Bremse gedrückt wird. (Abb. P)

VII. LEHNEN- UND FUSSSTÜTZENVERSTELLUNG

Der Sitz weist eine stufenlose Verstellung der Rückenlehne von der Liege- in die Sitzposition mittels einer Schnalle auf (Abb. Q). Die Fußstütze verfügt über 3 Einstellstufen. Drücken Sie die Tasten auf beiden Seiten (Abb.R), um die Position der Fußstütze zu ändern. Wenn Sie die Fußstütze nach oben verstellen möchten, müssen die Tasten nicht betätigt werden. Es reicht die Fußstütze einfach nach oben zu drücken.

VIII. SICHERHEITSGURTE

Die Gurte dieses Kinderwagens sind bereits für Neugeborene angepasst. Verwenden Sie immer das Befestigungssystem. Um das Kind zu sichern, schieben Sie die Haken in die mittlere Schnalle, bis sie einrastet (Abb.S). Stellen Sie die Gurte jedes Mal ein. Drücken Sie die Taste, um die

Sicherheitsgurte zu lösen (Abb. T). Um die Sicherheitsgurte zu installieren/entfernen, schieben Sie die Schulter-, Hüft- und Schrittgurte durch die Löcher im Sitz.

IX. GETRÄNKEHALTEREINBAU

Befestigen Sie den Getränkehalter am Stiel auf der rechten Seite des Wagens (Abb.U)

X. ZUSAMMENKLAPPEN DES KINDERWAGENS

Halten Sie den Griff fest und bewegen Sie den Verriegelungsknopf (Abb. V.I.) und den Faltnopf (Fig. V.II) gleichzeitig vorschieben (Abb. W). Bis der Riegel auf den Stiel aufgesetzt ist (Fig. X)

XI. ANBRINGEN DES MOSKITONETZES

Wenn das Moskitonetz in der Fußstütze verstaubt ist, öffnen Sie den Reißverschluss unter der Fußstütze und befestigen Sie es, indem Sie die Knöpfe durch die Schlaufen ziehen (ABB.Y).

XII. ANBRINGEN DES REGENSCHUTZES

Im Lieferumfang ist ein Regenschutz enthalten. Bringen Sie den Regenschutz am Sitz an (ABB.Z).

XIII. PFLEGE UND WARTUNG







Es ist die Pflicht des Käufers, die ordnungsgemäße Installation aller Funktionselemente zu gewährleisten, sowie, die richtige Wartung und Regulierung vorzunehmen, um den Kinderwagen in einem guten technischen Zustand zu halten.

Der Kinderwagen sollte regelmäßig auf mögliche Probleme überprüft werden. Im Folgenden sind wichtige Schritte dargestellt, die ausgeführt werden, um die Sicherheit des Kindes zu gewährleisten und die Verkürzung der Produktlebensdauer zu verhindern:

- Überprüfen Sie die Stärke und Sicherheit aller Nieten und Gelenke.
- Überprüfen Sie alle Verriegelungsmittel sowie die Räder und ihre Bereifung, und gegebenenfalls führen Sie einen Ersatz oder eine Reparatur durch.
- Überprüfen Sie, ob alle Sicherheitseinrichtungen einwandfrei funktionieren, mit besonderem Schwerpunkt auf primäre und sekundäre Befestigungen, die sich jederzeit frei bewegen sollen.

Bitte, hören Sie auf, den Kinderwagen zu gebrauchen im Fall des Zweifels in Bezug auf die korrekte Verwendung oder Verdacht jeglicher Gefahr. Wenn die Räder quietschen, schmieren Sie die Achsen mit einer dünnen Schicht aus Silikon. Verwenden Sie keine Produkte auf Basis von Öl oder Fett, da sie Schmutz anziehen, was es schwierig macht, sich zu bewegen.

XIV. REINIGUNG

	Bei max. 30 °C waschen, Schongang.		Nicht waschen. Das Produkt kann mit einem feuchten Lappen und einem milden Reinigungsmittel sanft abgewischt werden.
	Keine Bleichmittel verwenden		Nicht bügeln
	Nicht im Trommelrockner trocknen		Nicht chemisch reinigen

Wenn die Kinderwagen-Chassis-Komponenten dem Salzwasser ausgesetzt sind, wird es so schnell wie möglich empfohlen, sie mit frischem Wasser (Leitungswasser) zu spülen. Das Produkt kann mit einem feuchten Tuch und einem milden Reinigungsmittel gewaschen werden. Das Produkt nicht falten oder speichern, wenn es nass ist und es nie in Nässe speichern, weil es zu Schimmelbildung führen kann.

Sitzbezug, Verdeck, Korb : Nicht waschen. Das Produkt kann mit einem feuchten Lappen und einem milden Reinigungsmittel sanft abgewischt werden.

Keine Bleichmittel verwenden. Nicht im Trommelrockner trocknen.

Nicht bügeln. Nicht chemisch reinigen.

XV. Garantie

Der vollständige Text der Garantiebedingungen ist unter WWW.KINDERKRAFT.COM verfügbar.

EN

DEAR CUSTOMER!

Thank you for purchasing a Kinderkraft product. Our products have been designed for your child's safety and comfort. The buggy is an ideal solution for those who value quality, modernity and functionality. Please read the manual carefully and follow its recommendations.

IMPORTANT - READ CAREFULLY AND KEEP FOR FUTURE REFERENCE.

WARNING!

- **Never leave the child unattended.**
- **Ensure that all the locking devices are engaged before use.**
- **To avoid injury ensure that the child is kept away when unfolding and folding this product.**
- **Do not let the child play with this product.**
- **Always use the restraint system.**
- **Check that the pram body or seat unit or car seat attachment devices are correctly engaged before use.**
- **This product is not suitable for running or skating.**
- Age and weight usage: from 0 months up to 22 kg or up to 4 years, whichever comes first.
- We recommend using lowest reclined position for newborn babies.

- This product may only be used by one child at the same time
- The parking device shall be engaged when placing and removing the children
- The maximum basket load is 5 kg.
- Maximum weight of a bag attached to the adjustable handle is 0,5 kg.
- Maximum weight of cup holder: 0,5 kg.
- Any additional load suspended from the buggy handles, backrest and sides will cause stability loss.
- Use only parts and accessories supplied or recommended by the manufacturer. Do not use other parts or accessories.
- Lift the front suspension when going up a curb or step.
- Do not place the product near open flame or other heat sources.
- Do not use with an additional platform.

A. Assembly

I. PUSHCHAIR COMPONENTS (FIGURE 1)

1. Frame with seat and (2) safety harnesses
3. Front wheels
4. Rear wheels
5. Guard rail
6. Hood
7. Cup holder
8. Mosquito net
9. Raincover

II. OPENING THE PUSHCHAIR FRAME

The frame should be positioned on a flat surface with the handle facing up (FIGURE A.I). To open the frame, slide the lock (FIGURE A.II) (FIGURE A.III) on the left side of the pushchair and lift the frame up (FIGURE A.IV), until you hear the sound of the lock. FIGURE B shows a correctly opened frame.

CAUTION! Affix the hood before using the pushchair.

III. ASSEMBLY/DISASSEMBLY OF THE WHEELS

Place the rear wheels into the opening on the rear axle until they lock completely (FIGURE C). To disassemble the rear wheels, press the lock button on both sides of the rear axle (FIGURE D) while simultaneously pulling out the wheels from the openings (FIGURE E). Place the front wheels in the front axle until you hear the sound of the lock (FIGURE F). To disassemble the front wheels, press the quick-release button on both wheels (FIGURE G.I). The pushchair features a front wheel swivel system with the option of locking to drive straight. To lock a wheel to drive straight, press the button above the wheel (FIGURE G.II).

CAUTION! Before using the pushchair, make sure that all the wheels have been correctly assembled.

IV. HOOD ASSEMBLY

When assembling the hood, slide the fasteners onto the frame on both sides (FIGURE H.I) until they lock (FIGURE H.II). Next, close the zipper on both sides of the hood (FIGURE I). FIGURE J shows a correctly assembled hood. To open the next layer of the hood, open the zipper on the hood (FIGURE K). The next layer of the hood is shown in FIGURE L.

V. ASSEMBLY/DISASSEMBLY OF THE GUARD RAIL

Place the guard rail into the appropriate openings on both sides of the frame (FIGURE M). To disassemble, press the buttons on both sides, and remove the rail (FIGURE N).

VI. USING THE BRAKE

The pushchair is equipped with a foot-operated parking brake on the rear axle. Press the bottom part of the brake down – once you hear the lock sound, the brake has been activated (FIGURE O). To unlock it, press the top part of the brake (FIGURE P).

VII. ADJUSTING THE BACKREST AND FOOTREST

The seat features smooth backrest adjustment from the lie-flat position to the sitting position using the buckle (FIGURE Q). The footrest can be adjusted to three positions. To change the position of the footrest, press the buttons on both sides (FIGURE R). If you would like to adjust the footrest upwards, you don't need to use the buttons – simply push it upwards.

VIII. SAFETY HARNESS

This pushchair features a safety harness suitable for newborns. Always use the fastening system. To secure your child, slide the clasps into the central buckle until it locks (FIGURE S). Always adjust the safety harness. Press the button to open the safety harness (FIGURE T). To assemble/disassemble, thread the shoulder, hip and crotch straps through the openings in the seat.

IX. ASSEMBLY OF THE CUP HOLDER

Affix the cup holder to the pin on the right side of the pushchair (FIGURE U).

X. FOLDING THE PUSHCHAIR

Hold the handle and simultaneously slide the lock button (FIGURE V.I) and the folding button (FIGURE V.II), slide forward (FIGURE W). Until the latch engages with the pin (FIGURE X).

XI. FITTING THE MOSQUITO NET

With the mosquito net hidden in the footrest, undo the zip under the footrest and put it on and secure by putting the buttons through the loops (FIG.Y).

XII. FITTING THE RAIN COVER







The kit includes a rain cover. Attach the rain cover to the seat (FIG.Z).

XIII. CARE AND MAINTENANCE

The buyer is responsible for proper installation of all functional elements as well as for carrying out all required maintenance and adjustments in order to keep the buggy in good technical condition. The buggy must be periodically checked for potential problems. Significant measures to be applied to ensure the child's safety and prevent shortening of the product life have been presented below:

- Check the strength and safety of all rivets and connections.
 - Check all wheel locking equipment and tyres. If necessary, replace or repair.
 - Check if all safety devices work properly, particularly the main and additional fasteners that should move freely at any time.
- Please stop using the buggy if there are doubts as to its proper use or a suspicion of any danger. If the wheels squeak, apply a thin layer of silicone. Do not use oil or grease based products as they attract dirt, which makes buggy movement difficult.

XIV. CLEANING

	Wash at max. 30°C, gentle process.		Do not wash. Clean the product gently with a damp cloth and a mild detergent.
	Do not bleach		Do not iron
	Do not dry in a tumble dryer		Do not dry clean

If the elements of the buggy chassis have been exposed to saltwater, rinse with tap water as soon as possible.

Clean the product gently with a damp cloth and a mild detergent. Do not fold or store the product when it is wet and never store it in wet conditions, as it can lead to mould growth.

Seat covering, canopy, basket: Do not wash. Clean the product gently with a damp cloth and a mild detergent. Do not bleach. Do not dry in a tumble dryer. Do not iron. Do not dry clean.

XV. Warranty

The full text of the Terms and Conditions of the Warranty is available on the website WWW.KINDERKRAFT.COM

ES

¡ESTIMADO CLIENTE!

Gracias por comprar el producto de marca Kinderkraft. Nuestros productos han sido diseñados para la seguridad y comodidad de su hijo. La silla es ideal para aquellos que aprecian la calidad, modernidad y funcionalidad. Por favor lea este manual y cumpla las recomendaciones.

Importante – Leer detenidamente y mantenerlas para futuras consultas ¡ADVERTENCIA!

- **No dejar nunca al niño desatendido**
- **Asegurarse de que todos los dispositivos de cierre están engranados antes del uso**
- **Para evitar lesiones, asegúrese de que el niño se mantiene alejado durante el desplegado y el plegado de este producto**
- **No permita que el niño juegue con este producto**
- **Usar siempre el sistema de retención**
- **Comprobar que los dispositivos de sujeción del capazo, del asiento o de la silla de coche están correctamente engranados antes del uso**
- **Este producto no es adecuado para correr o patinar**
 - El producto está diseñado para los niños de peso/de edad: de 0 meses a 22 kg o hasta 4 años, lo que sea que venga primero.
 - Para los recién nacidos se recomienda utilizar la posición más plana del respaldo.
 - El producto está diseñado para el transporte de un solo niño al mismo tiempo.
 - La carga máxima de la cesta es de 5 kg.
 - El peso máximo del bolso que cuelga en el manillar regulable es de 0,5 kg.
 - La carga máxima del portavasos es de 0,5 kg.
 - Cada carga adicional colgada en el manillar de la silla, en el respaldo o en los laterales de la silla, empeora su estabilidad.
 - Al subir el bordillo u otro escalón, levante la suspensión delantera.
 - Los frenos deben estar bloqueadas al meter o sacar al niño.
 - Utilice únicamente las piezas y los accesorios que son suministrados o recomendados por el fabricante. • No coloque el producto cerca de llamas u otras fuentes de calor.
 - No utilizar con una plataforma adicional.

A. A. Montaje

I. COMPONENTES DE LA SILLA DE PASEO (FIG. 1)

1. Chasis con asiento y (2) cinturones de seguridad
3. Ruedas delanteras
4. Ruedas traseras

5. Barra de seguridad
6. Capota
7. Portavasos
8. Mosquitera
9. Protector de lluvia

II. DESPLIEGUE DEL CHASIS DE LA SILLA DE PASEO

Coloque el chasis sobre una superficie plana con el asa hacia arriba (FIG. A.I). Para desplegar el chasis, empuje hacia atrás el mecanismo de bloqueo (FIG. A.II) (FIG. A.III) situado en el lado izquierdo de la silla de paseo y levante el chasis (FIG. A.IV) hasta que suene el mecanismo de bloqueo. El chasis correctamente desplegado lo puede comprobar en la FIG. B.

¡ATENCIÓN! Monte la capota antes de utilizar la silla de paseo.

III. MONTAJE/DESMONTAJE DE LAS RUEDAS

Introduzca las ruedas traseras en el orificio del eje trasero hasta que queden completamente bloqueadas (FIG. C). Para retirar las ruedas traseras, presione el botón de bloqueo situado a ambos lados del eje trasero (FIG. D) tirando simultáneamente de las ruedas para sacarlas de los orificios (FIG. E). Introduzca las ruedas delanteras en el eje delantero hasta que se escuche el sonido de bloqueo (FIG. F). Para retirar las ruedas delanteras, pulse el botón de liberación rápida situado en la parte lateral encima de cada rueda (FIG. G.I). La silla de paseo dispone de un sistema de ruedas delanteras giratorias con el mecanismo de bloqueo del giro para ir en línea recta. Para activar el mecanismo de bloqueo del giro, pulse el botón situado encima de la rueda (FIG. G.II).

NOTA: Asegúrese de que todas las ruedas estén correctamente colocadas antes de utilizar la silla de paseo.

IV. MONTAJE DE LA CAPOTA

Para montar la capota, deslice los cierres a ambos lados del chasis (FIG. H.I) hasta que se bloqueen (FIG. H.II). A continuación, abra la cremallera en ambos lados de la capota (FIG. I). En la FIG. J. puede comprobar una capota correctamente instalada. Para desplegar la siguiente capa de la capota, desabroche la cremallera (FIG. K). La siguiente capa se muestra en la FIG. L.

V. MONTAJE/DESMONTAJE DE LA BARRA DE SEGURIDAD

Inserte la barra de seguridad en los orificios correspondientes a ambos lados del chasis (FIG. M). Para retirarla, presione los botones situados a ambos lados (FIG. N).

VI. USO DEL FRENO

La silla de paseo está equipada con un freno de estacionamiento situado en el eje trasero. Presione la parte inferior del freno hacia abajo, cuando se oiga el sonido de bloqueo el freno está activado (FIG. O). Para desbloquearlo presione la parte superior del freno (FIG. P).

VII. AJUSTE DEL RESPALDO Y EL REPOSAPIÉS

El asiento dispone de un ajuste continuo del respaldo desde la posición tumbada hasta sentada, mediante una hebilla (FIG. Q). El reposapiés tiene un ajuste de 3 niveles. Pulse los botones situados a ambos lados (FIG. R) para cambiar la posición del reposapiés. Si desea ajustarlo hacia arriba no es necesario utilizar los botones, basta con tirar del reposapiés hacia arriba.

VIII. CINTURONES DE SEGURIDAD

Los cinturones de esta silla de paseo están adaptados para recién nacidos. Utilice siempre el sistema de hebillas. Para asegurar a su hijo, introduzca los cierres en la hebilla central hasta que se bloqueen (FIG. S). Ajuste las correas antes de cada uso. Pulse el botón para desabrochar los cinturones (FIG. T) Para montarlas/retirarlas, pase las correas de los hombros, las correas de la cadera y la correa de la entrepierna por los orificios situados en el asiento.

IX. MONTAJE DEL PORTAVASOS

Fije el portavasos al vástago en el lado derecho de la silla de paseo (FIG. U).

X. PLEGADO DE LA SILLA DE PASEO

Sujetando el asa, pulse al mismo tiempo el botón de bloqueo (FIG. V.I) y el botón de plegado (FIG. V.II), empuje hacia adelante (FIG. W). Hasta que el pestillo se aplique al vástago (FIG. X).

XI. COLOCACIÓN DE LA MOSQUITERA

Con la mosquitera metida en el reposapiés, abra la cremallera debajo del reposapiés y fjela introduciendo los botones por los bucles (FIG. Y).

XII. MONTAJE DEL PROTECTOR DE LLUVIA

El kit incluye una funda para la lluvia. Fije el protector de lluvia al asiento (FIG. Z).







XIII. CUIDADO Y MANTENIMIENTO

El deber del comprador es asegurar el montaje correcto de todos los elementos funcionales, así como encargarse del mantenimiento y del ajuste con el fin de mantener la silla en buen estado técnico. La silla debe revisarse periódicamente para detectar posibles problemas. A continuación, presentamos los pasos importantes que se deben realizar con el fin de garantizar la seguridad al niño y evitar la reducción de la vida útil del producto:

- Compruebe la resistencia y la seguridad de todos los remaches y las uniones.
- Compruebe todos los dispositivos de bloqueo, las ruedas y los neumáticos, y si es necesario realice su sustitución o reparación.
- Compruebe si todos los dispositivos de seguridad funcionan correctamente, sobre todo los cierres principales y adicionales que debe moverse libremente en cualquier momento.

Por favor, deje de usar la silla en caso de duda sobre su uso correcto o sospecha de cualquier peligro. Si las ruedas rechinan, lubrique los ejes con una capa fina de silicona. No utilice productos a base de aceite o grasa, ya que atraen la suciedad que dificulta el movimiento.

XIV. LIMPIEZA

	Lavar a temperatura máx. de 30°C, proceso suave.		No lavar. El producto se puede lavar con un paño húmedo y un detergente suave.
	No usar blanqueador		No planchar
	No secar en secadora		No lavar en seco

Si los componentes del chasis de la silla están expuestos al agua salada, se recomienda aclararlos tan pronto como sea posible con agua dulce (del grifo). El producto se puede lavar con un paño húmedo y un detergente suave. No plegar y no guardar el producto si está mojado y nunca almacenarlo en condiciones de humedad, ya que esto puede causar que aparezca el moho.

Revestimiento para asiento, toldo, cesta: No lavar. El producto se puede lavar con un paño húmedo y un detergente suave. No usar blanqueador. No secar en secadora. No planchar. No lavar en seco.

XV. Garantía

El texto completo de las condiciones de garantía está disponible en WWW.KINDERKRAFT.COM

FR

CHER CLIENT

Nous vous remercions d'avoir acheté un produit de la marque Kinderkraft. Pendant la conception de nos produits, nous gardons toujours à l'esprit la sécurité et le confort de votre enfant. Cette poussette est une solution idéale pour ceux qui apprécient la qualité, la modernité et la fonctionnalité. Veuillez lire attentivement le manuel d'utilisation et suivre nos recommandations

Important – A lire attentivement et à conserver pour référence ultérieure.

AVERTISSEMENTS!

- **Ne jamais laisser un enfant sans surveillance**
- **S'assurer que tous les dispositifs de verrouillage sont enclenchés avant utilisation**
- **Pour éviter toute blessure, maintenir l'enfant à l'écart lors du dépliage et du pliage du produit**
- **Ne pas laisser l'enfant jouer avec ce produit.**
- **Toujours utiliser le système de retenue**
- **Vérifier que les dispositifs de fixation de la nacelle, du siège ou du siège-auto sont correctement enclenchés avant utilisation**
- **Ce produit ne convient pas pour faire du jogging ou des promenades en rollers**
 - Ce produit est destiné aux enfants dont le poids / l'âge est le suivant: de 0 mois à 22 kg ou jusqu'à 4 ans, selon la valeur atteinte le plus tôt.
 - Il est conseillé d'utiliser la position la plus inclinée pour les nouveau-nés.
 - Ce produit est prévu pour transporter un seul enfant à la fois.
 - La charge maximale du panier est de 5 kg.
 - Le poids maximal d'un sac suspendu à la poignée réglable ne doit pas dépasser 0,5kg.
 - La charge maximale du porte-gobelet est de 0,5 kg.
 - Toute charge supplémentaire sur les poignées, le dossier ou sur les côtés de la poussette entraîne une perte de sa stabilité.
 - Pour surmonter une bordure de trottoir ou une autre marche, il faut soulever la suspension avant.
 - Serrer les freins avant de mettre ou de sortir l'enfant.
 - N'utiliser que des pièces et des accessoires fournis ou recommandés par le constructeur.
 - Ne pas mettre le produit à proximité du feu ou d'autres

A. Assemblage

I. COMPOSANTS DE LA POUSSETTE (FIG. 1)

1. Châssis avec siège et (2) ceintures de sécurité
3. Roues avant
4. Roues arrière
5. Arche de sécurité
6. Capote
7. Tasse
8. Moustiquaire
9. Habillage pluie

II. DÉPLIAGE DU CHÂSSIS DE LA POUSSETTE

Placez le châssis sur une surface plane avec la poignée vers le haut (FIG. A.I). Pour déplier le châssis, repoussez le verrou (FIG. A.II) (FIG. A.III) situé sur le côté gauche de la poussette et soulevez le châssis (FIG. A.IV) jusqu'à ce que vous entendiez le bruit de verrouillage. Le châssis correctement déplié est visible sur la FIG. B

NOTE ! Montez la capote avant d'utiliser la poussette.

III. MONTAGE/DÉMONTAGE DES ROUES

Insérez les roues arrière dans le trou de l'essieu arrière jusqu'à ce qu'elles soient complètement verrouillées (FIG. C). Pour retirer les roues arrière, appuyez sur le bouton de verrouillage situé de chaque côté de l'essieu arrière (FIG. D) tout en tirant simultanément les roues hors des trous (FIG. E). Insérez les roues avant dans l'essieu avant jusqu'à ce que vous entendiez le son de verrouillage (FIG. F). Pour retirer les roues avant, appuyez sur le bouton de déverrouillage rapide situé sur le côté au-dessus de chaque roue (FIG. G.I). La poussette est équipée d'un système de roues avant pivotantes avec la possibilité de les verrouiller pour une conduite en ligne droite. Pour verrouiller la roue pour une conduite en ligne droite, appuyez sur le bouton situé au-dessus de la roue (FIG. G.II).

NOTE : Avant d'utiliser la poussette, assurez-vous que toutes les roues sont correctement montées.

IV. INSTALLATION DE LA CAPOTE

Lors de l'installation de la capote, faites glisser les loquets sur le cadre des deux côtés (FIG. H.I) jusqu'à ce qu'ils se verrouillent (FIG. H.II). Ensuite, fixez la fermeture éclair des deux côtés du auvent (FIG. I). La capote correctement ajustée est illustrée à la FIG. J. Pour déplier la couche suivante de la capote, défaits la fermeture éclair de celle-ci(FIG. K). La couche suivante de la capote est représentée sur la FIG. L

V. INSTALLATION/DÉSINSTALLATION DE L'ARCHE DE SÉCURITÉ

Insérez l'arche de sécurité dans les trous correspondants des deux côtés du châssis (FIG. M). Pour la retirer, appuyez sur les boutons des deux côtés et retirez-la (FIG. N).

VI. UTILISATION DU FREIN

La poussette est équipée d'un frein de stationnement à pied situé sur l'essieu arrière. Appuyez sur la partie inférieure du frein, lorsque vous entendez le son de verrouillage, le frein est activé (FIG. O). Le déverrouillage se produit en appuyant sur la partie supérieure du frein. (FIG. P)

VII. RÉGLAGE DU DOSSIER ET DU REPOSE-PIEDS

Le siège a un dossier réglable en continu de la position allongée à la position assise, au moyen d'une pince (FIG.Q). Le repose-pieds a 3 niveaux de réglage. Appuyez sur les boutons des deux côtés (FIG.R) pour changer la position du repose-pieds. Si vous souhaitez régler le repose-pieds vers le haut, il n'est pas nécessaire d'utiliser les boutons, il suffit de le pousser vers le haut.

VIII. CEINTURES DE SÉCURITÉ

Les harnais de cette poussette sont déjà adaptés aux nouveau-nés. Utilisez toujours le système de boucles. Pour attacher votre enfant, poussez les crochets dans la boucle centrale jusqu'à ce qu'ils se bloquent (FIG.S). Ajustez les sangles à chaque fois. Pour le montage/démontage, faites passer les bretelles, les sangles abdominales et la sangle d'entrejambe par les trous situés dans le siège.

IX FIXATION DU PORTE-GOBELET

Fixez le porte-gobelet à la tige située sur le côté droit de la poussette (FIG.U)

X. PLIAGE DE LA POUSSETTE

Prenez la poignée et poussez le bouton de verrouillage (FIG.V.I) et le bouton de pliage (FIG.V.II) en même temps, poussez vers l'avant (FIG.W). Jusqu'à ce que le verrou soit appliqué sur la tige (FIG. X).

XI. MISE EN PLACE DE LA MOUSTIQUAIRE

Une fois la moustiquaire rangée dans le repose-pieds, dézippez la fermeture éclair sous le repose-pieds et fixez-la en passant les boutons dans les boucles (FIG.Y).

XII. MISE EN PLACE DE L'HABILLAGE PLUIE







Le kit comprend une housse de protection contre la pluie. Fixez la housse de pluie au siège (FIG.Z).

XIII. SOINS ET ENTRETIEN

L'acheteur s'engage à assurer l'installation correcte de tous les éléments fonctionnels, ainsi que l'entretien et les ajustements appropriés pour maintenir la poussette en bon état technique. La poussette doit être vérifiée régulièrement à la recherche des problèmes potentiels. Les mesures suivantes doivent être entreprises pour assurer la sécurité de l'enfant et pour prévenir le raccourcissement de la durée de vie du produit:

- Vérifier la solidité et la sécurité de tous les rivets et les connexions.
 - Vérifier tous les dispositifs de fixation ainsi que les roues et leurs pneus et les remplacer ou les réparer si nécessaire.
 - Vérifier que tous les dispositifs de sécurité fonctionnent correctement, en portant une attention particulière aux fixations principales et supplémentaires qui doivent pouvoir se déplacer librement à tout moment.
- Nous vous prions d'arrêter d'utiliser la poussette en cas de doute sur son utilisation correcte ou la suspicion de tout danger. Si les roues grincent, lubrifiez les essieux avec une fine couche de silicone. N'utilisez pas de produits à base d'huile ou de graisse parce qu'ils attirent la saleté qui entrave le mouvement.

XIV. NETTOYAGE

	Laver à la température de 30°C maximum, programme doux.		Ne pas laver. Le produit peut être lavé doucement avec un chiffon humide et un détergent doux.
	Ne pas blanchir.		Ne pas repasser.
	Ne pas sécher dans un sèche-linge.		Ne pas nettoyer à sec.

Si les composants du châssis de la poussette ont été exposés à l'eau salée, nous recommandons de les rincer à l'eau douce (l'eau du robinet) dès que possible. Le produit peut être lavé délicatement avec un chiffon humide et un détergent doux.

Ne pas plier et ne pas stocker le produit lorsqu'il est mouillé et ne jamais le stocker dans des conditions humides, car cela pourrait entraîner la formation de moisissures.

Housse de siège , canopy, panier: Ne pas laver. Le produit peut être lavé doucement avec un chiffon humide et un détergent doux. Ne pas blanchir. Ne pas sécher dans un sèche-linge. Ne pas repasser. Ne pas nettoyer à sec.

XV. Garantie

Le texte complet des conditions de la garantie est disponible sur le site WWW.KINDERKRAFT.COM

HU

Tisztelt Vevők!

Köszönjük a Kinderkraft márkájú termék vásárlását. Tervezésnél az Ön gyerekére gondolunk – mindig ügyelünk a biztonságra és minőségre, ezzel a legjobb választható komfortot biztosítjuk. Ez a babakocsi ideális megoldás azoknak, akik értékelik a minőséget, modernséget és a funkcionalitást. Kérjük, ismerkedjen meg a használati utasítás tartalmával, és tartsa be annak ajánlásait.

Fontos – Figyelmesen olvassa el és őrizze meg későbbi felhasználás esetére FIGYELMEZTETÉS!

- Soha ne hagyja gyermekét felügyelet nélkül

- Ellenőrizze, hogy használat előtt minden rögzítő szerkezet be legyen kapcsolva
- A sérülések elkerülése végett, tartsa távol gyermekét a babakocsi összecukásakor és széthajtásakor
- Ne engedje gyermekét játszani a termékkel
- Mindig használja a biztonsági felszerelést
- Használat előtt ellenőrizze, hogy a babakocsi váza vagy az ülőegység vagy az autósülés-csatlakozó megfelelően csatlakoztatva van
- Ez a termék nem alkalmas futáshoz
 - A termék a gyermek 0 hónapos korától a 22 kg-ig vagy 4 éves korig, amelyik hamarabb következik be.
 - Újszülötteknél az ülés támláját maximálisan lefektetett helyzetben kell használni.
 - A termék egyszerre egy gyermek szállításához készült. • A kosár maximális terhelhetősége 5 kg.
 - A tolészárra felakasztott szatyor maximális súlya 0,5 kg lehet.
 - Az italtartó maximális terhelése 0,5 kg.
 - Minden további terhelés, amit a babakocsi tolészárra, támlájára vagy oldalára akasztanak, gyengíti annak stabilitását.
 - Amikor beteszi vagy kiveszi a gyereket, a fékeket blokkolni kell.
 - Járdaszegélyre vagy más lépcsőfokra történő felhajtáskor meg kell emelni az első kerekeket.
 - Kizárólag a gyártó által szállított vagy ajánlott alkatrészeket és tartozékokat szabad használni. Ne használjon más alkatrészt és tartozékot.
 - Ne állítsa a terméket nyílt láng vagy más hőforrás közelébe.
 - Ne használja plusz emelvénnel.
 - Kérjük, ne használja tovább a babakocsit, ha a helyes használatával kapcsolatban kétségei vannak, vagy gyanakszik bármelyik biztonsági berendezésre.

A. Felszerelés

I. A BABAKOCSI ELEMEI (1. ÁBRA)

1. A váz az ülésel (2) és biztonsági övekkel
3. Elülső kerekek
4. Hátsó kerekek
5. Biztonsági kar
6. Napellenző sapka
7. Pohár
8. Szúnyogháló
9. Esővédő huzat

II. A BABAKOCSI VÁZÁNAK KINYITÁSA

Helyezze a vázat sík felületre a fogantyúval felfelé (A.I. ÁBRA). A váz kinyitásához mozgassa el a babakocsi bal oldalán található zárat (A.II. ÁBRA) (A.III. ÁBRA), és emelje fel a vázat (A.IV. ÁBRA), amíg meg nem hallja a zár hangját. A B ábrán egy megfelelően széthajtott váz látható.

FIGYELEM! A babakocsi használata előtt szerelje fel a napellenzőt!

III. A KEREKEK FELSZERELÉSE/LESZERELÉSE

Illesse be a hátsó kerekeket a hátsó tengelyen lévő lyukba, amíg teljesen be nem rögzülnek (C. ÁBRA). A hátsó kerekek eltávolításához nyomja meg a reteszelő gombot a hátsó tengely mindkét oldalán (D ÁBRA), miközben kihúzza a kerekeket a furatokból (E ÁBRA). Helyezze be az első kerekeket az első tengelybe, amíg reteszelő hangot nem hall (F ÁBRA). Az első kerekek eltávolításához nyomja meg a reteszelő gombot minden kerék felett (G.I. ÁBRA). A babakocsi forgatható első kerekekkel rendelkezik, amelyek blokkolhatóak egyenes haladáshoz. A kerekek egyenes haladáshoz történő rögzítéséhez nyomja meg a kerék feletti gombot (G.II. ÁBRA).

FIGYELEM! A babakocsi használata előtt győződjön meg arról, hogy minden kerék megfelelően fel van szerelve.

IV. A NAPELLENZŐ FELHELYEZÉSE

A napellenző felszerelésekor csúsztassa a kampókat a vázra mindkét oldalon (H.I. ÁBRA), amíg be nem kattannak (H.II. ÁBRA). Ezután rögzítse a cipzárt a napellenző mindkét oldalán (I. ÁBRA). A helyesen felszerelt napellenző a J ábrán látható. A napellenző következő rétegének kibontásához nyissa ki a napellenzőn lévő cipzárt (K ÁBRA). A napellenző következő rétege az L ábrán látható.

V. A BIZTONSÁGI KORLÁT FELSZERELÉSE/LEVÉTELE

A biztonsági korlátot a váz mindkét oldalán lévő megfelelő lyukakba kell behelyezni (M ÁBRA). A szétszereléshez nyomja meg a gombokat mindkét oldalon, és vegye le a korlátot (N ÁBRA).

VI. A FÉK HASZNÁLATA

A babakocsi a hátsó tengelyen lábbal működtethető rögzítőfékkel van felszerelve. Nyomja lefelé a fék alsó részét, amikor reteszelő hangot hall, a fék működésbe lép (O ÁBRA). A feloldás a fék felső részének megnyomása után történik. (P ÁBRA)

VII. A HÁTTÁMLA ÉS A LÁBTÁMASZ SZABÁLYOZÁSA

Az ülés háttámlája egyenletes mozdulatokkal állítható fekvő helyzetből ülő helyzetbe a csat segítségével (Q. ÁBRA). A lábtámasz 3 fokozatban állítható. Nyomja meg a mindkét oldalt a gombokat (R ÁBRA) a lábtámasz helyzetének megváltoztatásához. Ha felfelé szeretne állítani a lábtartót, nem szükséges a gombokat használni, csak nyomja felfelé.

VIII. BIZTONSÁGI ÖVEK

Ennek a babakocsinak a hevederei újszülöttek számára is megfelelnek. Mindig használja a rögzítőrendszert. A gyermek biztonságos rögzítéséhez helyezze be a rögzítőelemeket a középső csatba, amíg azok be nem kattannak (S. ÁBRA). Az öveket minden alkalommal be kell állítani. Nyomja meg a gombot az övek kioldásához (T. ÁBRA) Az össze-/szétzereléshez vezesse át a vállpántokat, a derékszíjakat és a comb közötti övet az ülésen lévő lyukakon.

IX. A KULACSTARTÓ FELSZERELÉSE

A kulacstartót a babakocsi jobb oldalán lévő csatra (U. ÁBRA)

X. A BABAKOCSI ÖSSZESZUKÁSA

Fogja a fogantyút, egyszerre tojja el a rögzítógombot (V.I. ÁBRA) és az összecukó gombot (V.II. ÁBRA), majd nyomja előre (W. ÁBRA). Amíg a retesz fel nem kerül a csatra (X. ÁBRA)

XI. A SZÚNYOGHÁLÓ FELSZERELÉSE

Ha a szúnyogháló a lábtartóba van behúzva, húzza ki a cipzárat a lábtartó alatt, és a gombokat a hurkokon átvezetve rögzítse és rögzítse (Y. Ábra).

XII. AZ ESŐVÉDŐ FELSZERELÉSE

A készlet tartalmaz egy esővédőhuzatot. Rögzítse az esővédőhuzatot az ülésre (Z. ÁBRA).

XIII. ÁPOLÁS ÉS KARBANTARTÁS

A vevő kötelessége minden funkcionális elem megfelelő szerelését biztosítani, valamint megfelelő karbantartást és beállítást végezni a kocsijó műszaki állapotban való fenntartása érdekében. A kocsit időszakosan ellenőrizni kell potenciális problémák szempontjából. Az alábbiakban bemutatjuk azokat a lényeges teendőket, melyeket végezni kell a gyerek biztonsága és a termék élettartam csökkenésének megelőzése érdekében:

- Ellenőrizze minden szegecs és kötés szilárdságát és biztonságát.
- Ellenőrizze az összes rögzítő berendezést és a kerekeket ill. gumijaikat, szükség esetén cserélje ki vagy javítsa meg.
- Ellenőrizze, hogy minden védőoszák megfelelően működik, különös tekintettel a fő- és kiegészítő csatlósokra, melyeknek mindig szabadon kell mozogniuk.

A megfelelő használatnál kapcsolatban felmerült kétség ill. bármilyen veszély gyanúja esetén kérjük a kocsijó használatát abbahagyni. Ha a kerekek nyikorognak, a tengelyeket be kell kenni vékony szilikon réteggel. Nem szabad olaj- vagy kenőzsírt alapú termékeket használni, ugyanis azok vonzzák a szennyeződések, ami akadályozza a mozgást.

XIV. TISZTÍTÁS



Mosni max. 30 °C-on kell, finom mosóprogramban.



Tilos fehéríteni



Ne szárítsa dobszáritóban



Ne mossa. A terméket óvatosan át lehet törölni enyhé tisztítószerez vízzel megnedvesített törülöronggyal.



Ne vasalja



Ne tisztítsa vegyileg

Ha a kocsijó alvázának elemei ki lettek téve sós víz hatásának, ajánljuk azokat minél előbb édes (csap) vízzel leöblíteni.

A termék nedves törülörhával és enyhé mosószerrel tisztítható. Ne csukja össze és ne tárolja a nedves terméket, sohasé tárolja nedves körülmények között, ez ugyanis a penész kialakulásához vezethet.

Ülőrész huzata, tető, kosár: Ne mossa. A terméket óvatosan át lehet törölni enyhé tisztítószerez vízzel megnedvesített törülöronggyal. Tilos fehéríteni. Ne szárítsa dobszáritóban. Ne vasalja. Ne tisztítsa vegyileg.

XV. Garancia

A részletes Garanciális Feltételek weboldalunkon olvashatók: WWW.KINDERKRAFT.COM

IT

SPETTABILI CLIENTI

Grazie per aver acquistato il prodotto del marchio Kinderkraft. I nostri prodotti sono stati progettati pensando alla sicurezza e al comfort del bambino. La carrozzina è una soluzione ideale per chi apprezza la qualità, modernità e funzionalità. Si prega di leggere il contenuto del presente manuale e seguire le sue istruzioni.

IMPORTANTE – Leggere attentamente e conservare per futuro riferimento. ATTENZIONE!

- Non lasciare mai il bambino incustodito
- Prima dell' uso assicurarsi che tutti i meccanismi di bloccaggio siano correttamente agganciati
- Per evitare lesioni o ferimenti assicurarsi che il bambino sia a debita distanza durante le operazioni di apertura e chiusura del prodotto
- Non lasciare che il bambino giochi con questo prodotto.
- Utilizzare sempre il sistema di ritenuta
- Prima dell' uso controllare che i meccanismi di aggancio della seduta, della navicella o del seggiolino auto siano correttamente agganciati
- Questo prodotto non è adatto per correre o pattinare

- Prodotto predisposto per i bambini di età/peso: da 0 mesi a 22 kg o fino a 4 anni, a seconda di quale condizione si verifichi per prima.
- Per i neonati si raccomanda di utilizzare la posizione maggiormente reclinata.
- Il prodotto è adatto al trasporto di solo un bambino alla volta.
- Carico massimo del cestino: 5 kg.
- Il peso massimo della borsa appesa sulla maniglia regolabile è 0,5 kg.
- Carico massimo del supporto di tazza: 0,5 kg.
- Ogni carico aggiuntivo, appeso sulle maniglie, sullo schienale o sui lati del passeggino, causa la perdita della sua stabilità.
- Salendo sul marciapiede o un gradino, sollevare la sospensione anteriore.
- I freni dovrebbero essere bloccati durante l'inserimento del bambino e quando lo si toglie dal passeggino.
- Utilizzare esclusivamente gli accessori ed i pezzi di ricambio forniti o raccomandati dal produttore. Non tenere il prodotto vicino al fuoco libero oppure alle altre fonti di calore.
- Non utilizzare con una piano supplementare

A. Montaggio

I. COMPONENTI DEL PASSEGGINO (Fig. 1)

1. Telaio con seduta e (2) cinture di sicurezza
3. Ruote anteriori
4. Ruote posteriori
5. Barra di sicurezza
6. Cappottina
7. Portabevande
8. Zanzariera
9. Parapioggia

II. MONTAGGIO DEL TELAIO DEL PASSEGGINO

Posizionare il telaio su una superficie piana con il maniglione del genitore rivolto verso l'alto (Fig. A.I). Spostare la leva di bloccaggio (Fig. A.II) (Fig. A.III) posta sul lato sinistro del passeggino e sollevare il telaio (Fig. A. IV) fino a sentire il classico click. Il telaio montato correttamente è illustrato nella Fig. B

ATTENZIONE! La cappottina deve essere montata prima di utilizzare il passeggino.

III. MONTAGGIO/RIMOZIONE DELLE RUOTE

Inserire le ruote posteriori negli appositi fori situati sull'asse posteriore fino a quando non risulteranno bloccate (Fig. C). Per rimuovere le ruote posteriori, premere i pulsanti di blocco posti su entrambi i lati dell'asse posteriore (Fig. D) e contemporaneamente estrarre le ruote dai fori (Fig. E). Inserire le ruote anteriori negli appositi fori situati sull'asse anteriore fino a quando non risulteranno bloccate (Fig. F). Per rimuovere le ruote anteriori, premere i pulsanti di sgancio rapido posizionati lateralmente sopra ciascuna ruota (Fig. G. I). Le ruote anteriori piroettanti del passeggino possono essere bloccate oppure sbloccate. Per bloccare le ruote, premere il pulsante posto sopra le ruote. (Fig. G. II).

ATTENZIONE! Prima di utilizzare il passeggino, assicurarsi che tutte le ruote siano montate correttamente.

IV. MONTAGGIO DELLA CAPPOTTINA

Per montare la cappottina, è necessario inserire gli appositi ganci sul telaio da entrambi i lati (Fig. H. I) finché la cappottina non risulterà completamente bloccata (Fig. H. II). Quindi chiudere la cerniera posta su entrambi i lati della cappottina (Fig. I). La cappottina montata correttamente è illustrata nella Fig. J. Per espandere la cappottina, è sufficiente aprire la cerniera (Fig. K). L'estensione graduale della cappottina è mostrata in Fig. L.

V. MONTAGGIO/RIMOZIONE DELLA BARRA DI SICUREZZA

La barra di sicurezza deve essere inserita negli appositi fori posti su entrambi i lati del telaio (Fig. M). Per rimuovere la barra, premere gli appositi pulsanti collocati lateralmente. (Fig. N).

VI. ATTIVAZIONE DEL SISTEMA FRENANTE

Il passeggino dispone di un sistema frenante posizionato sull'asse posteriore. Per attivarlo, spingere la parte inferiore del freno verso il basso (Fig. O). Lo sblocco del sistema frenate avviene spingendo la parte superiore del freno verso l'alto. (Fig. P)

VII. REGOLAZIONE DELLO SCHIENALE E DEL POGGIPIEDI

Lo schienale è regolabile gradualmente dalla posizione seduta a quella distesa, tramite un'apposita fibbia (Fig. Q). Il poggiatesta è regolabile su 3 livelli. Premere i pulsanti posti su entrambi i lati (Fig. R) per cambiare la posizione del poggiatesta. Se si desidera sollevare il poggiatesta, non è necessario utilizzare i pulsanti, basta spingere verso l'alto.

VIII. CINTURE DI SICUREZZA

Le cinture di sicurezza del passeggino sono preimpostate per i neonati. Utilizzare sempre il sistema di fissaggio. Per proteggere il bambino, inserire i ganci nella fibbia centrale fino a quando non risulteranno bloccati (Fig. S). Le cinture devono essere regolate di volta in volta. Premere l'apposito pulsante per sganciare le cinture (Fig. T) Per il montaggio/rimozione, far passare le cinture delle spalle, le cinture lombari e la protezione inguinale attraverso i fori posizionati nella seduta.

IX. MONTAGGIO DEL BORTABEVADE

Montare il portabevande sul perno posto sul lato destro del telaio del passeggino (Fig. U)

X. CHIUSURA DEL PASSEGGINO

Impugnare il maniglione del genitore e premere contemporaneamente il pulsante di blocco (Fig. V. I) e il pulsante di chiusura (Fig. V. II), spingere in avanti (Fig. W) fino a posizionare la leva di bloccaggio sul perno (Fig. X).

XI. MONTAGGIO DELLA ZANZARIERA

Con la zanzariera infilata nei poggiatesta, aprire la cerniera sotto il poggiatesta e fissarla facendo passare i bottoni negli occhielli (Fig. Y).

XII. MONTAGGIO DEL PARAPIOGGIA

Il kit comprende un parapioggia. Fissare il parapioggia al sedile (Fig. Z).







XIII. CURA E MANUTENZIONE

È a cura dell'acquirente assicurare il corretto montaggio di tutti gli elementi funzionali, oltre ai lavori specifici di manutenzione e regolazione al fine di mantenere la carrozzina in buone condizioni tecniche. La carrozzina deve essere periodicamente controllata per rilevare eventuali problemi. Di seguito si indicano i passi importanti da eseguire per garantire la sicurezza al bambino e per evitare l'accorciamento della vita del prodotto:

- Controllare la forza e la sicurezza di tutti i rivetti e le giunture.
- Controllare tutti i dispositivi di bloccaggio, le ruote ed le gomme e, se necessario, effettuare la loro sostituzione o riparazione.
- Verificare che tutti i dispositivi di sicurezza funzionino correttamente, con particolare attenzione agli attacchi principali e secondari che dovrebbe muoversi liberamente in qualsiasi momento.

In caso di dubbi sul corretto utilizzo o di sospetti di pericolo, smettere di utilizzare passeggino. Se le ruote cigolano, lubrificare gli assi con un sottile strato di silicone. Non utilizzare prodotti a base di olio o grasso perché attirano lo sporco che rende difficile il movimento.

XIV. PULIZIA

	Lavare a temperatura max 30°C, programma delicato.		Non lavare. Il prodotto può essere lavato delicatamente con un panno umido e un detergente delicato.
	Non candeggiare		Non stirare
	Non asciugare in asciugatrice		Non lavare a secco

Se i componenti del telaio della carrozzina sono stati esposti ad acqua salata, si raccomanda di risciacquarli al più presto con acqua fresca (acqua del rubinetto). Il prodotto può essere lavato delicatamente con un panno umido e un detergente delicato. Non piegare o conservare il prodotto quando è bagnato e non conservarlo in condizioni di umidità, perché potrebbe provocare la formazione di muffa.

Rivestimento della seduta, tettuccio, cestino: Non lavare. Il prodotto può essere lavato delicatamente con un panno umido e un detergente delicato. Non candeggiare. Non asciugare in asciugatrice. Non stirare. Non lavare a secco.

XV. Garanzia

Il regolamento completo dei termini e delle condizioni della garanzia è disponibile sul sito WWW.KINDERKRAFT.COM

NL

Beste Klanten,

Wij danken u voor de keuze van een Kinderkraft product. Onze producten zijn ontworpen voor de veiligheid en het comfort van uw kind. De door ons aangeboden kinderwagen is een ideale oplossing voor personen die de kwaliteit, moderniteit en functionaliteit waarderen. Lees deze instructies aandachtig en volg alle aanbevelingen op.

Belangrijk - Lees zorgvuldig en bewar voor latere raadpleging.

WAARSCHUWING!

- **Nooit het kind zonder toezicht laten**
- **Zorg ervoor dat alle vergrendelingsmechanismes vast zitten voor dat je het product gebruikt**
- **Zorg ervoor dat het kind uit de buurt is tijdens het in- en uitklappen van het product om letsel te voorkomen**
- **Laat het kind niet met dit product spelen**
- **Altijd het veiligheidstuigje gebruiken**
- **Controleer voor gebruik of het wiegje, het kinderwagenzitje, of het autostoeltje goed vast zit op het kinderwagenchassis**
- **Dit product is niet geschikt om mee hard te lopen of te skeeleren**
 - Het product is geschikt voor kinderen met de gewicht/leeftijd: vanaf 0 maand tot 22 kg of tot 4 jaar, afhankelijk van wat zich het eerst voordoet.
 - Bij gebruik vanaf geboorte, adviseren wij de meest vlakke positie van de rugleuning van het zitje te gebruiken.
 - Gebruik het product voor slechts één kind tegelijk.
 - Maximale belasting van de mand is 5 kg.
 - Maximaal gewicht van het tasje opgehangen op de duwstang is 0,5 kg.
 - De maximale belasting van de drankenhouder is 0,5 kg.
 - Elke extra belasting opgehangen op de duwstang, de rugleuning of op de zijkant van de kinderwagen veroorzaakt het verlies van de stabiliteit.
 - Zet de rem altijd op bij het stilstaan en als het kind erin wordt gezet of het eruit gehaald.
 - Til bij het oprijden van een stoeprand de voorwielophanging op.
 - Gebruik alleen originele accessoires en onderdelen die door de fabrikant zijn goedgekeurd. Gebruik geen andere accessoires en onderdelen.
 - Gebruik het niet in de buurt van warmtebronnen en vlammen.
 - Gebruik niet met een extra platform.
 - Gebruik nooit de kinderwagen bij twijfels over een juist gebruik of een vermoeden van gevaar.

A. Montage

I. KINDERWAGEN ONDERDELEN (FIG. 1)

1. Frame met zitting en (2) veiligheidsgordel
3. Voorwielen
4. Achterwielen
5. Veiligheidsbeugel
6. Zonnekap
7. Beker
8. Klamboe
9. Regenhoes

II. UITKLAPPEN FRAME KINDERWAGEN

Plaats het frame op een vlakke ondergrond met het handvat omhoog (FIG. A.I). Om het frame uit te klappen, duw de vergrendeling terug (AFB. A.II) (FIG. A.III) aan de linkerkant van de kinderwagen en til het frame omhoog (FIG. A.IV) tot je het vergrendelingsgeluid hoort. Het correct uitgeklapte frame is te zien in FIG. B

LET OP! Monteer de zonnekap voor het kinderwagen gebruik.

III. MONTAGE/DEMONTAGE VAN DE WIELEN

Steek de achterwielen in het gat in de achteras totdat ze volledig vergrendeld zijn (FIG. C). Om de achterwielen te verwijderen, druk op de vergrendelingsknop aan weerszijden van de achteras (FIG. D) en trek tegelijkertijd de wielen uit de gaten (FIG. E). Steek de voorwielen in de vooras tot je het vergrendelingsgeluid hoort (FIG. F). Om de voorwielen te verwijderen, druk op de snelontgrendelingsknop aan de zijkant boven elk wiel (FIG G.I). De kinderwagen heeft een draaiend systeem voor de voorwielen met de mogelijkheid deze te blokkeren voor rechttuit rijden. Om de wielen voor rechttuit rijden te vergrendelen, druk op de knop boven de wielen (FIG. G.II).

LET OP! Controleer of alle wielen correct zijn gemonteerd voordat je de wagen gebruikt.

IV. MONTAGE ZONNEKAP

Bij het monteren van de zonnekap schuif de sluitingen aan beide zijden aan het frame (FIG. H.I) totdat deze is vergrendeld (FIG. H.II). Doe dan de rits aan beide zijden van de zonnekap dicht (FIG. I). Een correct gemonteerde zonnekap is afgebeeld in FIG. J. Om de volgende laag van de zonnekap uit te vouwen, maak de rits op de zonnekap open (FIG. K). De volgende laag van de zonnekap is afgebeeld in FIG. L

V. MONTAGE VEILIGHEIDSBEUGEL

De veiligheidsbeugel moet in de overeenkomstige gaten aan beide zijden van het frame worden gestoken (FIG. M). Om te demonteren, druk op de knoppen aan weerszijden en verwijder de beugel (FIG. N).

VI. GEBRUIK VAN DE REM

De kinderwagen is uitgerust met een voetrem op de achteras. Druk het onderste deel van de rem naar beneden. Nadat je het vergrendelingsgeluid hoort, is de rem geactiveerd (FIG. O). De ontgrendeling gebeurt door het bovenstuk van de rem in te drukken. (FIG. P)

VII. RUGLEUNING- EN VOETSTEUNVERSTELLING

De zitting heeft een vloeiende verstelbare rugleuning van lig- naar zitpositie, met behulp van een gesp (FIG. Q). De voetsteun heeft 3 instel-niveaus. Druk op de knoppen aan beide zijden (FIG.R) om de positie van de voetsteun te wijzigen. Om de voetsteun naar boven te verstellen, is het niet nodig knoppen te gebruiken, je kunt deze gewoon naar boven duwen.

VIII. VEILIGHEIDSGORDEL

De veiligheidsgordel van deze kinderwagen is al aangepast voor pasgeborenen. Gebruik altijd het bevestigingssysteem. Om het kind vast te zetten, duw de sluitingen in de middelste gesp totdat ze vergrendelen (FIG.S). Stel de gordel telkens bij. Druk op de knop om de gordel los te maken (FIG.T). Voor de montage/demontage steek de schouderriemen, heupriemen en kruisriem door de gaten in het zitting.

IX MONTAGE BEKERHOUDER

Bevestig de bekerhouder aan het penntetje aan de rechterkant van de wagen (FIG.U)

X. OPVOUWEN KINDERWAGEN

Houd de handgreep vast en beweeg de vergrendelingsknop (FIG.V.I) en de vouwknop (FIG. V.II) tegelijkertijd, duw naar voren (FIG. W). Totdat de grendel op het penntetje is gezet (FIG. X)

XI. AANBRENGEN VAN DE KLAMBOE

Met de klamboe in de voetsteun gestoken, rits je de rits onder de voetsteun los en bevestig je deze door de knopen door de lussen te steken (AFB.Y).

XII. AANBRENGEN VAN DE REGENHOES

De kit bevat een regenhoes. Bevestig de regenhoes aan de zitting (AFB.Z).

XIII. ZORG EN ONDERHOUD

De koper is verplicht alle functionele elementen correct te monteren als ook alle zorghandelingen en instellingen uit te voeren om de wagen in een goed technisch toestand te houden. De wagen moet periodiek worden gecontroleerd op mogelijke problemen. Beneden hebben wij belangrijke handelingen beschreven, die uitgevoerd moeten worden om de veiligheid van het kind te waarborgen en verkorte levensduur van het product te voorkomen:

- Controleer de sterkte en veiligheid van alle klanknagels en verbindingen.
- Controleer alle blokkades en wielen, zoals ook bandjes en, indien nodig, voer de nodige reparaties uit of vervang onderdelen
- Controleer of alle veiligheidsvoorzieningen correct functioneren. Besteed vooral aandacht aan de basis- en extra-bevestigingen die ten alle tijden vrij moeten bewegen.

Indien u twijfels hebt over het correcte gebruik van de wagen of vermoedt dat het gebruik daarvan niet veilig kan zijn, vragen wij u de wagen niet te gebruiken. Indien te wielen piepen, smeer de assen met dunne laag silicone. Gebruik geen producten op basis van olie of vet, omdat ze vuil aantrekken die beweging kan belemmeren.

XIV. REINIGEN



Was in water dat niet warmer is dan 30°, zacht proces.



Niet wassen. Reinig met een vochtige doek en zacht reinigingsmiddelen.



Niet bleken

Niet in de droogtrommel drogen



Niet strijken

Niet chemisch laten reinigen

In geval dat elementen van het onderstel van de kinderwagen in contact met zoutwater komen, raden wij het aan om ze zo snel mogelijk met zoetwater (kraanwater) af te spoelen. Het product kan met een vochtig doekje een en mild reinigingsmiddel voorzichtig worden gewassen. Vouw of bewaar het product niet wanneer het nat is. Bewaar het nooit in natte omstandigheden, omdat er daardoor schimmel kan ontstaan.

Zitbekleding, overkapping, mand: Niet wassen. Reinig met een vochtige doek en zacht reinigingsmiddelen. Niet bleken. Niet in de droogtrommel drogen. Niet strijken. Niet chemisch laten reinigen.

XV. Garantie

De volledige inhoud van de Garantievoorwaarden is te vinden op de website WWW.KINDERKRAFT.COM

PL

Szanowni Klienci!

Dziękujemy za zakup produktu marki Kinderkraft. Nasze produkty zostały zaprojektowane z myślą o bezpieczeństwie oraz komforcie Twojego dziecka. Wózek jest idealnym rozwiązaniem dla tych, którzy cenią sobie jakość, nowoczesność oraz funkcjonalność. Prosimy o zapoznanie się z treścią instrukcji obsługi oraz o stosowanie się do jej zaleceń.

WAŻNE! PRZECZYTAJ UWAŻNIE I ZACHOWAJ NA PRZYSZŁOŚĆ JAKO ODNIESIENIE OSTRZEŻENIE!

- **Nigdy nie zostawiaj dziecka bez opieki.**
- **Upewnij się przed użyciem, czy wszystkie urządzenia blokujące są włączone.**
- **Aby uniknąć obrażeń, upewnij się, czy dziecko jest odsunięte kiedy rozkłada się lub składa niniejszy wyrób.**
- **Nie pozwalaj dziecku bawić się tym wyrobem.**
- **Zawsze używaj systemu zapieczętowania.**
- **Sprawdź, czy urządzenia mocujące gondolę lub siedzisko lub fotelik samochodowy są prawidłowo załączone przed użyciem**
- **Niniejszy wyrób nie jest odpowiedni do biegania ani jazdy na rolkach.**
- Produkt przeznaczony jest dla dzieci o wadze/wieku: od 0 miesięcy do 22 kg lub do 4 lat, w zależności od tego co nastąpi wcześniej
- Zaleca się stosowanie najbardziej płaskiej pozycji oparcia siedziska dla noworodków.
- Produkt jest przeznaczony do transportu jednego dziecka w tym samym czasie.
- Maksymalne obciążenie koszyka to 5 kg.
- Maksymalne obciążenie uchwytu na kubek to 0,5 kg.
- Maksymalne obciążenie kieszonki na drobniaki znajdującej się z tyłu daszka 0,5 kg.
- Każde dodatkowe obciążenie, zawieszane na rączkach wózka i/lub za oparciem i/lub na bokach, powoduje pogorszenie jego stabilności.
- Hamulce powinny być zablokowane podczas wkładania i wyjmowania dziecka.
- Wjeżdżając na krawężnik lub inny stopień, należy podnieść przednie zawieszenie.
- Należy używać wyłącznie części i akcesoriów, które są dostarczone lub rekomendowane przez producenta. Nie używać innych części i akcesoriów.
- Nie stawiać produktu w pobliżu otwartego ognia lub innych źródeł gorąca.
- Nie używać z dodatkową platformą.
- Prosimy zaprzestać korzystania z wózka w razie wątpliwości co do poprawnego użycia bądź podejrzenia o jakiegokolwiek niebezpieczeństwo.

A. Montaż

I. ELEMENTY WÓZKA (RYS. 1)

1. Rama z siedziskiem i (2) pasami bezpieczeństwa
3. Przednie koła
4. Tylnie koła
5. Pałk zabezpieczający
6. Daszek
7. Kubek
8. Moskitiera
9. Folia przeciwdeszczowa

II. ROZKŁADANIE RAMY WÓZKA

Ramę należy ustawić na płaskiej powierzchni rączką do góry (RYS. A.I). W celu rozłożenia ramy należy odsunąć blokadę (RYS. A.II) (RYS. A.III) znajdującą się po lewej stronie wózka i podnieść ramę do góry (RYS. A.IV), aż do usłyszenia dźwięku blokady. Poprawnie rozłożona rama widoczna jest na RYS. B

UWAGA ! Zamontuj daszek przed użyciem wózka.

III. MONTAŻ/DEMONTAŻ KÓŁ

Włóż tylne koła w otwór w tylnej osi, aż do momentu całkowitej blokady (RYS. C). W celu demontażu tylnych kół naciśnij przycisk blokady znajdujący po obu stronach tylnej osi (RYS. D) jednocześnie wyciągając koła z otworów (RYS. E). Włóż przednie koła w przedniej osi, aż usłyszysz dźwięk blokady (RYS. F). W celu zdemontowania przednich kół wciśnij przycisk szybkiego zwolnienia znajdujący się z boku nad każdym z kół (RYS. G.I). Wózek posiada system skrętnych kół przednich z możliwością blokady do jazdy na wprost. Aby zablokować koło do jazdy na wprost należy naciśnąć przycisk znajdujący się nad kołem (RYS. G.II).

UWAGA! Przed przystąpieniem do użytkowania wózka upewnij się, że wszystkie koła są prawidłowo zamontowane.

IV. MONTAŻ DASZKA

Montując daszek, należy nasunąć zaczepy na ramę po obu stronach (RYS. H.I) aż do momentu blokady (RYS. H.II). Następnie zapiąć zamek błyskawiczny po obu stronach daszka (RYS. I). Poprawnie zamontowany daszek pokazany jest na RYS. J. W celu rozłożenia kolejnej warstwy daszka należy rozpiąć zamek na daszku (RYS. K). Kolejna warstwa daszku jest przedstawiona na RYS. L

V. MONTAŻ/DEMONTAŻ PAŁĄKA ZABEZPIEZAJĄCEGO

Pałąk zabezpieczający należy włożyć w odpowiednie otwory po obu stronach ramy (RYS. M). W celu demontażu, należy przycisnąć przyciski po obu stronach i wyjąć pałąk (RYS. N).

VI. UŻYWANIE HAMULCA

Wózek wyposażony jest w nożny hamulec postojowy znajdujący się na tylnej osi. Wciśnij dolną część hamulca na dół, po usłyszeniu dźwięku blokady hamulec jest aktywowany (RYS. O). Odblokowanie następuje po wciśnięciu górnej części hamulca. (RYS. P)

VII. REGULACJA OPARCIA I PODNÓŻKA

Siedzisko posiada płynną regulację oparcia z pozycji leżącej do siedzącej, za pomocą klamry (RYS. Q). Podnóżek posiada 3 stopnie regulacji. Należy wciśnąć przyciski z obu stron (RYS. R) w celu zmiany pozycji podnóżka. Jeśli chce się wyregulować podnóżek do góry niepotrzebne jest użycie przycisków wystarczy pchnąć go do góry.

VIII. PASY BEZPIECZEŃSTWA

Pasy tego wózka są przystosowane już dla noworodków. Zawsze używaj systemu zapięć. Aby zabezpieczyć dziecko, należy wsunąć zaczepy do klamry środkowej, do momentu blokady (RYS. S). Każdorazowo należy wyregulować pasy. Naciśnij przycisk, aby odpiąć pasy (RYS. T) W celu montażu/demontażu należy zapiąć pasy naramienne, biodrowe i pas krokowy przez otwory znajdujące się w siedzisku.

IX MONTAŻ UCHWYTU NA KUBEK

Uchwyt na kubek zamocuj na trzpieniu po prawej stronie wózka (RYS. U)

X. ZŁOŻENIE WÓZKA

Trzymaj rączkę i przesuń przycisk blokady (RYS.V.I) i przycisk składania (RYS. V.II) w tym samym czasie, popchnij w przód (RYS. W). Aż do nałożenia zatrzasku na trzpień (RYS. X)

XI. MONTAŻ MOSKITIERY

Moskitiera schowana w podnóżku odepnij zamek błyskawiczny pod podnóżkiem oraz załóż i zabezpiecz przekładając guziki przez pętelki (RYS. Y).

XII. MONTAŻ FOLII PRZECIWDESZCZOWEJ

Zestaw zawiera pokrowiec przeciwdeszczowy. Załóż pokrowiec przeciwdeszczowy na siedzisko (RYS. Z).

XIII. PIELĘGNACJA I KONSERWACJA

Obowiązkiem nabywcy jest zapewnienie prawidłowej instalacji wszystkich elementów funkcyjnych, jak również dokonywanie właściwych zabiegów konserwacyjnych oraz regulacji w celu utrzymania wózka w dobrym stanie technicznym. Wózek należy okresowo sprawdzać pod kątem potencjalnych problemów. Poniżej przedstawiono istotne czynności, jakie należy wykonać w celu zapewnienia bezpieczeństwa dziecku oraz zapobieżenia skróceniu żywotności produktu:

- Sprawdzić wytrzymałość i bezpieczeństwo wszelkich nitów i połączeń.
- Sprawdzić wszystkie urządzenia unieruchamiające oraz koła i ich ogumienie i w razie potrzeby dokonać ich wymiany lub naprawy.
- Sprawdzić, czy wszystkie urządzenia zabezpieczające działają prawidłowo, ze szczególnym uwzględnieniem głównych i dodatkowych zapięć, które powinny poruszać się swobodnie w każdej chwili.

Prosimy zaprzestać korzystania z wózka w razie wątpliwości, co do poprawnego użycia, bądź podejrzenia o jakiegokolwiek niebezpieczeństwo. Jeśli koła piszczą, należy nasmarować osie cienką warstwą silikonu. Nie wolno używać produktów na bazie oleju lub smaru, ponieważ przyciągają one brud, który utrudnia ruch.

XIV. CZYSZCZENIE



Prać w temperaturze maks. 30°C, proces łagodny.



Nie prać. Produkt można przemywać delikatnie wilgotną ściereczką i łagodnym środkiem myjącym.



Nie wybielać



Nie prasować



Nie suszyć w suszarce bębnowej



Nie czyścić chemicznie

Jeżeli elementy podwozia wózka zostały narażone na działanie słońca, zalecamy możliwie jak najszybsze spłukanie ich wodą słodką (z kranu). Produkt można przemywać delikatnie wilgotną ściereczką i łagodnym środkiem myjącym. Nie składać, ani przechowywać produktu, gdy jest mokry i nigdy nie przechowywać go w wilgotnych warunkach, ponieważ może to doprowadzić do tworzenia się pleśni.

Daszek, kosz, poszycie siedziska: Nie prać. Produkt można przemywać delikatnie wilgotną ściereczką i łagodnym środkiem myjącym. Nie wybielać. Nie suszyć w suszarce bębnowej. Nie prasować. Nie czyścić chemicznie.

XV. Gwarancja

Pełna treść Warunków Gwarancji jest dostępna na stronie internetowej WWW.KINDERKRAFT.COM

Obrigado por ter adquirido o produto da marca Kinderkraft. Os nossos produtos foram concebidos pensando na segurança e no conforto do seu filho. Este carrinho é a solução ideal para quem aprecia qualidade, modernidade e funcionalidade. Leia o manual de instruções e siga as suas recomendações.

Importante – Leia cuidadosamente e guarde para referência futura

A. Observações de segurança e precaução

AVISOS!

- **Nunca deixe a criança abandonada**
- **Verifique se todos os pontos de encaixe estão bem fixos antes de usar o produto**
- **Para evitar ferimento assegure-se que o seu filho está afastado, do produto, enquanto o abre e fecha**
- **Não deixe que o seu filho brinque com este produto**
- **Utilize o cinto de segurança sempre que o seu filho estiver no assento**
- **Verifique se alcofa, o assento reversível ou o assento auto estão correctamente encaixados antes de usar o produto**
- **Não é conveniente utilizar este produto aquando da realização de patinagem ou corrida**
 - O produto destina-se a crianças com peso/idade: do nascimento até 22 kg ou por até 4 anos, o que ocorrer primeiro.
 - Para os recém-nascidos é recomendada a posição mais desdobrada (deitada) do assento.
 - O produto foi concebido para transportar uma criança de cada vez.
 - A capacidade de carga máxima do cesto é de 2 kg.
 - Qualquer carga adicional, suspensa nas pegas do carrinho de bebé, por baixo do encosto ou nos lados, afeta a estabilidade do carrinho.
 - Os travões devem ser bloqueados ao colocar e retirar a criança.
 - Ao subir um meio-fio ou outro degrau, levante a suspensão dianteira.
 - Utilize apenas as peças e os acessórios fornecidos ou recomendados pelo fabricante. Não utilize outras peças e acessórios.
 - Não coloque o produto na proximidade de chama aberta ou de outras fontes de calor.
 - Não utilize com uma plataforma adicional.
 - Por favor, pare de usar o carrinho se tiver dúvidas em relação ao uso correto ou se suspeitar de algum perigo.

A. Montagem

I. ELEMENTOS DO CARRINHO (FIG. 1)

1. Estrutura com assento (2) e cintos de segurança
3. Rodas dianteiras
4. Rodas traseiras
5. Barra de segurança
6. Capota
7. Copo
8. Mosquiteiro
9. Capa de chuva

II. DESDOBRAMENTO DA ESTRUTURA DO CARRINHO

A estrutura deve ser colocada numa superfície plana com a pega para cima (FIG. A.I). Para desdobrar o chassis remove o mecanismo de bloqueio (FIG. A.II) (FIG. A.III) localizado no lado esquerdo do carrinho e levanta a estrutura. (FIG. A.IV), até ouvir o som de bloqueio. A estrutura desdobrada corretamente é apresentada na FIG B.

ATENÇÃO! Desmonta a capota antes de usar o carrinho.

III. MONTAGEM/DESMONTAGEM DAS RODAS

Insere as rodas traseiras no orifício no eixo traseiro até ficarem totalmente bloqueadas (FIG. C). Para desmontar as rodas traseiras, prime o botão de bloqueio situado em ambos os lados do eixo traseiro (FIG. D) e, ao mesmo tempo, retira as rodas dos orifícios (RYS. E). Insere as rodas dianteiras no eixo dianteiro até ouvir o som de bloqueio (FIG. F). Para desmontar as rodas dianteiras, pressiona o botão de desbloqueio rápido situado na parte lateral acima de cada roda (FIG G.I). As rodas dianteiras do carrinho são giratórias com a opção de bloqueio de direção para irem direito. Para bloquear as rodas de modo a irem em linha reta debes pressionar o botão localizado acima da roda (FIG. G.II).

ATENÇÃO! Certifica-te de que todas as rodas estão correctamente instaladas antes de utilizar o carrinho.

IV. MONTAGEM DA CAPOTA

Ao montares a capota deves inserir as fixações no lugar adequado em ambos os lados da estrutura do carrinho (FIG. H.I) até ficarem bloqueadas (RYS. H.II). Depois fecha o fecho de correr em ambos os lados da capota (FIG. I). A capota corretamente instalada é apresentada na FIG. J. Para desdobrar a camada adicional da capota, desaperte o seu fecho (FIG. K). A capota adicional é apresentada na FIG. L.

V. MONTAGEM DA BARRA DE SEGURANÇA

A barra de segurança deve ser inserida nos orifícios adequados na estrutura (FIG. M). Para a desmontar deves pressionar os botões e remover a barra (FIG. N).

VI. USO DO FREIO

O carrinho está equipado com um freio de estacionamento que encontra-se no eixo traseiro. Pressiona a parte inferior do freio para baixo, se ouvires o som de bloqueio o freio foi ativado (FIG. O). Podes desbloqueá-lo pressionando a parte superior do freio. (FIG. P).

VII. AJUSTE DO ENCOSTO E DO APOIO PARA OS PÉS

O assento tem um ajuste do encosto fluido desde a posição deitada até a posição sentada que é realizado mediante a fivela (FIG. Q). O apoio para os pés tem 3 níveis de ajuste. Preme os botões em ambos os lados (FIG.R) para mudar a posição do apoio para os pés. Se quiseres elevar o apoio para os pés, não é necessário utilizar botões, basta empurrá-lo para cima.

VIII. CINTOS DE SEGURANÇA

Os cintos de segurança deste carrinho são adequados inclusive para recém-nascidos. Sempre usa o sistema de fixação. Para colocar o cinto de segurança à criança, empurra as partes da lingueta para dentro da fivela central até ficarem bloqueadas (FIG.S). Cada vez que usares os cintos deves ajustá-los. Preme o botão para despertar os cintos (FIG.T). Para montar/desmontar os cintos, passa as correias dos ombros, as subabdominais e a correia de entrepernas pelos orifícios situados no assento.

IX MONTAGEM DO PORTA-COPOS:

Fixa o porta-copos à haste do lado direito do carrinho (FIG.U)

X. DOBRAGEM DO CARRINHO

Segura a pega e move o botão de bloqueio (FIG.V.I) e o botão de dobramento (FIG. V.II) ao mesmo tempo, empurra-a para a frente (FIG. W) até que o trinco fique bloqueado na haste (FIG. X)

XI. COLOCAÇÃO DA REDE MOSQUITEIRA

Com a rede mosquiteira enfiada no apoio para os pés, abra o fecho de correr por baixo do apoio para os pés, prenda-a e fixe-a colocando os botões nas presilhas (FIG.Y).

XII. MONTAGEM DA COBERTURA CONTRA A CHUVA

O conjunto inclui uma cobertura contra a chuva. Fixe a cobertura contra a chuva no assento (FIG.Z).







XIII. CUIDADO E MANUTENÇÃO

A obrigação do comprador é garantir a instalação adequada de todos os elementos funcionais, bem como a manutenção e os cuidados adequados para manter o carrinho em boas condições técnicas. O carrinho deve ser inspecionado periodicamente em busca de possíveis problemas. A seguir são apresentados os passos importantes a serem tomados para garantir a segurança da criança e prevenir o encurtamento da vida útil do produto:

- Verifique a resistência e a segurança de todos os rebites e conexões.
- Verifique todos os dispositivos de fixação, rodas e pneus e substitua-os ou repare-os, se necessário.
- Verifique se todos os dispositivos de segurança estão funcionando corretamente, com atenção especial para os prendedores principais e adicionais que devem se mover livremente em todos os momentos.

Favor parar de usar o carrinho em caso de dúvida sobre seu uso correto ou em suspeita de qualquer perigo. Se as rodas estiverem rangendo, lubrifique os eixos com uma fina camada de silicone. Não use produtos à base de óleo ou graxa porque eles atraem sujeiras que impedem o movimento.

XIV. LIMPEZA

	Lavar a uma temperatura máxima de 30°C, programa suave.		Não lavar. O produto pode ser lavado delicadamente com um pano húmido e um detergente suave.
	Não utilizar produtos de branqueamento.		Não passar a ferro.
	Não secar na máquina de secar roupa.		Não limpar quimicamente.

Se os componentes do quadro do carrinho tiverem sido expostos a água salgada, recomendamos enxaguar com água doce (água da torneira) o mais rápido possível). O produto pode ser limpo delicadamente com um pano húmido e um agente de limpeza suave. Não dobre nem armazene o produto quando o mesmo estiver molhado e nunca o armazene em condições de humidade, pois isso pode causar a formação de mofo.

Cobertura do assento, Viseira, Cesta: Não lavar. O produto pode ser lavado delicadamente com um pano húmido e um detergente suave. Não utilizar produtos de branqueamento. Não secar na máquina de secar roupa. Não passar a ferro. Não limpar quimicamente.

XV. Garantia

O texto completo das Condições de Garantia está disponível no site WWW.KINDERKRAFT.COM

RO

Stimați clienți,

Va mulțumim pentru achiziționarea produsului nostru Kinderkraft. Produsele noastre au fost concepute pentru siguranța și confortul copilului dumneavoastră. Căruciorul este o soluție ideală pentru cei care prețuiesc calitatea, modernitatea și funcționalitatea. Vă rugăm să citiți manualul și urmați recomandările acestuia.

IMPORTANT – CITIȚI CU ATENȚIE ȘI PĂSTRAȚI ACEST DOCUMENT PENTRU CONSULTARE ULTERIOARĂ

AVERTISMENTE!

- Nu lăsați niciodată copilul nesupravegheat
- Asigurați-vă că toate dispozitivele de blocare sunt închise înainte de a utiliza produsul
- Pentru a evita rănirea copilului, asigurați-vă că acesta este la distanță atunci când pliați și depiați acest produs
- Nu lăsați copilul să se joace cu acest produs
- Utilizați întotdeauna sistemul de prindere
- Înainte de utilizare verificați dacă dispozitivele de fixare de la landou, scaunul căruciorului sau scaunul auto sunt cuplate în mod corespunzător
- Acest produs nu este recomandat a fi utilizat în timp ce alergați sau vă plimbați pe role

- Produsul este destinat copiilor cu greutate / vârstă: de la 0 luni până la 22 kg sau până la 4 ani, oricare vine mai întâi.
- Este recomandat să folosiți cea mai plată poziție a spătarului pentru nou-născuți.
- Produsul este conceput pentru a transporta un singur copil în același timp.
- Încărcarea maximă a coșului este de 5 kg.
- Greutatea maximă a genții suspendate pe ghidonul reglabil este de 0,5 kg.
- Sarcina maximă de pe suportul pentru băuturi este 0,5 kg.
- Orice sarcină suplimentară, suspendată pe mânere, spătarul sau părțile laterale ale scaunului cu rotile, își pierde stabilitatea.
- Frânele trebuie blocate la introducerea și scoaterea copilului.
- Când intrați într-o bordură sau într-o altă treaptă, ridicați suspensia din față.
- Folosiți numai piese și accesorii furnizate sau recomandate de producător. Nu utilizați alte componente sau accesorii.
- Nu așezați produsul în apropierea flăcărilor deschise sau a altor surse de căldură.
- Nu utilizați cu o platformă suplimentară.

A. Montare:

I. ELEMENTE ALE CĂRUCIORULUI (FIG. 1)

1. Cadru cu scaun și (2) centuri de siguranță
3. Roți față
4. Roți spate
5. Bara de siguranță
6. Copertină
7. Cană
8. Plasă împotriva insectelor
9. Capac de ploaie

II. DESFĂȘURAREA CADRULUI CĂRUCIORULUI

Așezați cadrul pe o suprafață plană cu mânerul în sus (FIG. A.I). Pentru a desfășura cadrul, împingeți înapoi mecanismul de blocare (FIG. A.II) (FIG. A.III) situat în partea stângă a căruciorului și ridicați cadrul în sus (FIG. A.IV) până când se aude sunetul de blocare. Cadrul desfășurat corect poate fi văzut în FIG. B

ATENȚIE ! Montați copertina înainte de a utiliza căruciorul.

III. MONTAREA/DEMONTAREA ROȚILOR

Introduceți roțile din spate în orificiul din puntea spate până când acestea sunt complet blocate (FIG. C). Pentru a scoate roțile spate, apăsați butonul de blocare situat de o parte și de alta a punții spate (FIG. D) în timp ce se scot simultan roțile din găuri (FIG. E). Introduceți roțile din față în puntea față până când auziți un sunet de blocare (FIG. F). Pentru a scoate roțile din față, apăsați butonul de eliberare rapidă situat pe partea de deasupra fiecărei roți (FIG. G.I). Căruciorul are un sistem de torsiune pentru roțile din față, cu posibilitatea de a le bloca pentru deplasarea în linie dreaptă. Pentru a bloca roata pentru deplasarea în linie dreaptă, apăsați butonul de deasupra roții (FIG. G.II).

ATENȚIE! Înainte de a utiliza căruciorul, asigurați-vă că toate roțile sunt montate corect.

IV. MONTAREA COPERTINEI

Când montați copertinei, glisați dispozitivele de prindere pe cadrul pe ambele părți (FIG. H.I) până când este blocat (FIG. H.II). Apoi închideți ambele părți ale copertinei (FIG. I). Copertina instalată corect este prezentată în FIG. J. Pentru a desfășura următorul strat al copertinei, desfaceți dispozitivul de blocare a baldachinului (FIG. K). Următorul strat al copertinei este prezentat în FIG. L

V. MONTAREA/DEMONTAREA BAREI DE SIGURANȚĂ

Bara de siguranță trebuie să fie introdusă în găurile corespunzătoare de pe ambele părți ale cadrului (FIG. M). Pentru a-l scoate, apăsați butoanele de pe fiecare parte și scoateți banda de cap (FIG. N).

VI. UTILIZAREA FRÂNEI

Căruciorul este echipat cu o frână de parcare cu picior, situată pe axa spate. Apăsăți partea inferioară a frânei în jos, când se aude sunetul de blocare, frâna este activată (FIG. O). Deblocarea se realizează prin apăsarea părții superioare a frânei. (FIG. P)

VII. REGLAREA SPĂTARULUI ȘI A SUPORTULUI PENTRU PICIOARE

Scaunul are un spătar reglabil în mod continuu, din poziția culcat în poziția așezat, cu ajutorul unei cataramă (FIG.Q). Suportul pentru picioare are 3 niveluri de reglare. Apăsăți butoanele de pe ambele părți (FIG.R) pentru a schimba poziția suportului pentru picioare. Dacă doriți să reglați suportul pentru picioare în sus, nu este necesar să folosiți butoane, trebuie doar să-l împingeți în sus.

VIII. CENTURILE DE SIGURANȚĂ

Centurile acestui cărucior sunt deja adaptate pentru nou-născuți. Utilizați întotdeauna sistemul de fixare. Pentru a fixa copilul, împingeți dispozitivele de prindere în catarama centrală până când acestea se blochează (FIG.S). Centurile trebuie reglate de fiecare dată. Apăsăți butonul pentru a elibera centurile de siguranță (FIG. T) Pentru a instala/scoate centurile de siguranță, glisați centurile de umăr, șold și coapse prin orificiile din scaun.

IX. INSTALAREA SUPORTULUI PENTRU PAHAR

Atașați suportul pentru pahar la tija din partea dreaptă a căruciorului (FIG. U)

X. PLIEREA CĂRUCIORULUI

Țineți mânerul și deplasați butonul de blocare (FIG.V.I) și butonul de pliere (FIG. V.II) în același timp, împingeți înainte (FIG. W). Până când zăvorul este aplicat pe mandrină (FIG. X)

XI. MONTAREA PLOAIEI DE ȚÂNTĂRI

Cu plasa de țântări introdusă în suportul pentru picioare, desfaceți fermoarul de sub suportul pentru picioare și atașați-o și fixați-o prin introducerea nasturilor în bucle (FIG.Y).

XII. MONTAREA HUSEI DE PLOAIE

Kitul include o husă de ploaie. Atașați copertina de ploaie la scaun (FIG.Z).

XIII. ÎNȚEȚINERE ȘI CONSERVARE







Obligația cumpărătorului este să asigure instalarea corespunzătoare a tuturor elementelor funcționale, precum și întreținerea și reglarea corespunzătoare în scopul menținerii căruciorului în stare tehnică bună. Căruciorul trebuie să fie verificat periodic în privința posibilelor probleme. Mai jos au fost prezentați pași importanți care trebuie luați pentru a garanta siguranța copilului și pentru a preveni scurta durată de viață a produsului:

- Verificați rezistența și siguranța tuturor niturilor și conexiunilor.
- Verificați toate dispozitivele de fixare, roțile și anvelopele acestora și înlocuiți-le sau reparați-le, dacă este necesar.
- Verificați dacă toate dispozitivele de siguranță funcționează în mod corect, acordând o atenție deosebită elementelor de fixare principale și suplimentare care ar trebui să se deplaseze liber în orice moment.

Vă rugăm să încetați utilizarea căruciorului în caz de îndoială cu privire la utilizarea corectă sau la crearea unui pericol.

În cazul în care roțile scârțâie, lubrifiați axele cu un strat subțire de silicon. Nu utilizați produse pe bază de ulei sau lubrifiant, deoarece acestea atrag murdăria care împiedică mișcările.

XIV. CURĂȚARE

	A se spăla la o temperatură de max. 30°C, proces delicat.		Nu spălați. Produsul poate fi spălat ușor cu o cârpă umedă și un agent ușor de curățare.
	Nu înălbiți		Nu calcați
	Nu uscați prin centrifugare		Nu curățați chimic

Dacă componentele șasiului au fost expuse la apă sărată, vă recomandăm să le clătiți cu apă dulce (apă de la robinet) cât mai curând posibil. Produsul poate fi spălat ușor cu o cârpă umedă și un agent ușor de curățare. Nu pliați și nu depozitați produsul când acesta este umed și niciodată nu îl păstrați în condiții umede, deoarece acest lucru poate duce la formarea mușgaiului.

Husa scaunului, Copertină, coș: Nu spălați. Produsul poate fi spălat ușor cu o cârpă umedă și un agent ușor de curățare.

, Nu înălbiți, Nu uscați prin centrifugare, Nu calcați, Nu curățați chimic.

XV. Garanția

Гарантiяс noteikumu pilns satures ir pieejams timekja vietnē WWW.KINDERKRAFT.COM

RU

Уважаемые покупатели!

Благодарим вас за покупку продукта бренда Kinderkraft. Мы создаем, думая о вашем ребенке - мы всегда заботимся о безопасности и качестве, обеспечивая тем самым комфорт лучшего выбора. Коляска является идеальным решением для тех, кто ценит качество, современность и функциональность. Пожалуйста, прочитайте и следуйте инструкциям, приведенным в данном руководстве.

ВАЖНО - сохранить эти инструкции для использования в будущем.

ВНИМАНИЕ!

- **Никогда не оставляйте ребенка без присмотра.**
- **Перед использованием убедитесь, что все блокирующие устройства включены.**
- **Во избежание травм, убедитесь, что ребенок находится на расстоянии во время складывания или раскладывания данного изделия.**
- **Не позволяйте ребенку играть с настоящим изделием.**
- **Всегда используйте крепежные системы.**

- **Перед использованием убедитесь, что устройство крепления люльки, сиденье или автокресло установлены правильно.**
- **Данное изделие не подходит для бега и езды на роликах.**
 - a. Продукт предназначен для детей весом/возрастом: от 0 месяцев до 22 кг или до 4 лет, в зависимости от того, что раньше.
 - b. Для новорожденных детей рекомендуется использовать самое плоское положение спинки сиденья.
 - c. Продукт предназначен для перевозки одного ребенка одновременно.
 - d. Максимальная нагрузка корзины составляет 5 кг.
 - e. Максимальный вес сумки, подвешенной на ручке, составляет 0,5 кг.
 - f. Максимальная нагрузка на подстаканник составляет 0,5 кг.
 - g. Любая дополнительная нагрузка, подвешенная на ручках, спинке или боках коляски, приводит к потере устойчивости.
 - h. Тормоза должны быть заблокированы во время установки и снятия ребенка.
 - i. Въезжая на бордюр или другую ступень, поднимите переднюю подвеску.
 - j. Используйте только детали и аксессуары, поставляемые или рекомендуемые производителем. Не используйте другие детали или принадлежности.
 - k. Не размещайте продукт вблизи открытого огня или других источников тепла.
 - l. Не используйте с дополнительной платформой.
 - m. Пожалуйста, прекратите пользоваться коляской, если вы не уверены в правильности ее использования или если вы подозреваете какую-либо опасность

A. Сборка

I. ЭЛЕМЕНТЫ КОЛЯСКИ (РИС. 1)

1. Рама с сиденьем и (2) ремнями безопасности
3. Передние колеса
4. Задние колеса
5. Бампер безопасности
6. Козырек
7. Подстаканник
8. Москитная сетка
9. Дождевик

II. РАСКЛАДЫВАНИЕ РАМЫ КОЛЯСКИ

Раму следует положить на ровную поверхность ручкой вверх (РИС. A.I). Чтобы разложить раму, отодвиньте стопорный механизм (РИС. A.II) (РИС. A.III), расположенный с левой стороны коляски, и поднимите раму вверх (РИС. A.IV), пока не раздастся звук фиксации. Правильно разложенная рама изображена на РИС. В

III. ВНИМАНИЕ! Установите козырек перед использованием коляски.

III. УСТАНОВКА/СНЯТИЕ ПЕРЕДНИХ КОЛЕС

Вставьте задние колеса в отверстие в задней оси до полной фиксации (РИС. С). Чтобы снять задние колеса, нажмите на фиксирующие кнопки, расположенные с обеих сторон задней оси (РИС. D), одновременно вынимая колеса из отверстий (РИС. E). Вставьте передние колеса в переднюю ось, пока не услышите звук фиксации (РИС. F). Чтобы снять передние колеса, нажмите кнопку быстрого снятия, расположенную сбоку над каждым колесом (РИС. G.I). Коляска оснащена системой вращения передних колес с возможностью их фиксации для движения по прямой. Чтобы зафиксировать колесо для движения по прямой, нажмите кнопку над колесом (РИС. G.II).

ВНИМАНИЕ! Перед использованием коляски убедитесь, что все колеса установлены правильно.

IV. УСТАНОВКА КОЗЫРЬКА

При установке козырька задвиньте защелки на раму с обеих сторон (РИС. H.I), пока он не будет зафиксирован (РИС. H.II). Затем застегните молнию с обеих сторон козырька (РИС. I). Правильно установленная козырек изображен на РИС. J. Чтобы развернуть следующий слой ткани козырька, расстегните молнию на козырьке (РИС. K). Следующий слой ткани козырька изображен на РИС. L

V. УСТАНОВКА/СНЯТИЕ БАМПЕРА БЕЗОПАСНОСТИ

Бампер безопасности должен быть вставлен в соответствующее отверстие в раме (РИС. M). Для снятия бампера, нажмите на кнопки и выньте бампер (РИС. N).

VI. ЭКСПЛУАТАЦИЯ ТОРМОЗА

Коляска оснащена ножным остановочным тормозом который расположен на задней оси. Нажмите на нижнюю часть тормоза. Тормоз работает, когда раздастся звук блокировки (РИС. O). Разблокировка осуществляется нажатием на верхнюю часть тормоза. (РИС. P)

VII. РЕГУЛИРОВКА СПИНКИ И ПОДНОЖКИ

Спинку можно плавно регулировать от лежащего до положения сидя при помощи пружины (РИС. Q). У подножки 3 уровня регулировки. Нажмите кнопки с обеих сторон (РИС. R), чтобы изменить положение подножки. Если вы хотите приподнять подножку, нет необходимости использовать кнопки, просто потяните вверх.

VIII. РЕМНИ БЕЗОПАСНОСТИ

Ремни этой коляски подходят для новорожденных. Всегда используйте систему ремней. Чтобы пристегнуть ребенка, вставьте защелки в центральную пружину до их фиксации (РИС. S). Регулируйте ремни перед каждым использованием. Нажмите кнопку, чтобы отстегнуть ремни (РИС. T) Для установки/снятия пропустите плечевые, бедренные ремни и паховый ремень через отверстия, расположенные в сиденье.

IX УСТАНОВКА ПОДСТАКАННИКА

Прикрепите подстаканник к стержню с правой стороны коляски (РИС. U)

X. СКЛАДЫВАНИЕ КОЛЯСКИ

Удерживая ручку, сдвиньте фиксирующую кнопку (РИС. V.I) и кнопку складывания (РИС. V.II) одновременно с толчком вперед (РИС. W). Пока защелка не заскочит на стержень (РИС. X)

XI. УСТАНОВКА МОСКИТНОЙ СЕТКИ

Уложив москитную сетку на подставку для ног, расстегните молнию под подставкой для ног, закрепите ее, продев кнопки в петли (РИС. У).

XII. УСТАНОВКА ДОЖДЕВОГО ЧЕХЛА

В комплект входит дождевой чехол. Прикрепите дождевик к сиденью (РИС. Z).

XIII. УХОД И ОБСЛУЖИВАНИЕ

Покупатель несет ответственность за обеспечение правильной установки всех функциональных элементов, а также за проведение соответствующего технического обслуживания и регулировки, чтобы поддерживать грузовик в хорошем техническом состоянии. Коляска должна периодически проверяться на возможные проблемы. Ниже приведены важные шаги, которые необходимо предпринять для обеспечения безопасности вашего ребенка и предотвращения укорачивания продукта:

- Проверьте прочность и безопасность всех заклепок и соединений.
- Проверьте все крепежные средства и колеса и шины, а также в случае необходимости произвести замену или ремонт.
- Убедитесь, что все защитные устройства работают должным образом, обращая особое внимание на основные и дополнительные крепежные элементы, которые должны всегда свободно перемещаться.

Пожалуйста, прекратите использование инвалидной коляски, если сомневаетесь в правильности использования или подозрении на какую-либо опасность. Если колеса скрипят, смажьте оси тонким слоем силикона. Не используйте продукты на основе масла или смазки, так как они притягивают грязь, которая препятствует движению.

XIV. ОЧИСТКА



Стирать при температуре макс. 30°С, деликатная программа.



Не отбеливать



Не сушить в барабанных сушилках



Не стирать. Продукт можно аккуратно промыть влажной тканью и мягким моющим средством.



Не гладить



Не чистить химически

Если компоненты шасси коляски попали в соленую воду, мы рекомендуем как можно скорее промыть их пресной водой (из-под крана). Изделие можно аккуратно стирать влажной тряпкой и мягким чистящим средством. Не складывайте и не храните изделие во влажном состоянии и никогда не храните его во влажных условиях, так как это может привести к образованию плесени.

Чехол на сиденье, Козырек, корзина: Не стирать. Продукт можно аккуратно промыть влажной тканью и мягким моющим средством. Не отбеливать. Не сушить в барабанных сушилках. Не гладить. Не чистить химически.

XV. Гарантия

Полный текст гарантийных обязательств доступен на сайте WWW.KINDERKRAFT.COM

SK

Vážení zákazníci!

smе radi, že ste sa rozhodli pre výrobok značky Kinderkraft. Pri navrhovaní našich výrobkov vždy myslíme na bezpečnosť a komfort Vášho dieťaťa. Detský kočik určite ocenia tí, čo siahajú po kvalitných, moderných a funkčných riešeniach. Pozorne si tento návod na používanie prečítajte a postupujte v súlade s uvedenými pokynmi.

Dôležité - Pred použitím prečítajte pozorne tento návod a uschovajte ho pre budúcu potrebu

UPOZORNENIE!

- **Nikdy nenechávajte dieťa bez dozoru**
- **Pred používaním sa uistite, že všetky zaistovacie zariadenia sú zaistené**
- **Pri rozopínaní a zapínaní sa uistite, že dieťa nie je v kočiariku, aby ste predišli prípadnému úrazu**
- **Tento výrobok nie je hračka. Nenechajte dieťa hrať sa s týmto výrobkom.**
- **Používajte vždy upevňovací systém**
- **Pred použitím skontrolujte, či sú správne pripevnené upevňovacie zariadenia kočiarika, sedačky alebo autosedačky**
- **Tento výrobok nie je vhodný na behanie, korčuľovanie**
 - Výrobok je určený pre deti s hmotnosťou/vo veku: od 0 mesiacov do 22 kg alebo do 4 rokov, v závislosti od toho, čo nastane skôr.
 - V prípade novorodencov by sa chrbtová opierka mala sklopiť do ležatej polohy.
 - Výrobok je určený na prepravu iba jedného dieťaťa.
 - Maximálne zaťaženie košíka je 5 kg.
 - Maximálna váha tašky zavesenej na rukoväti predstavuje 0,5 kg.
 - Maximálne zaťaženie držáka nápoja je 0,5 kg.
 - Akékoľvek zaťaženie rukoväti, opierky alebo bokov kočíka má negatívny vplyv jeho stability.
 - Pri vkladaní a vyberaní dieťaťa musí byť kočik vždy zabrzdený.

- Pri vchádzaní na obrubník alebo iný stupeň vždy nadvihnite prednú časť podvozka.
- Používajte len diely a príslušenstvo dodané a odporúčané výrobcom. Iné diely a príslušenstvo nepoužívajte.
- Nenechávajte výrobok v blízkosti otvoreného ohňa alebo iných zdrojov tepla.
- Výrobok nepoužívajte s prídavným stupienkom.

A. Montáž

I. ČISTI KOČIKA (OBR. 1)

1. Rám so sedadlom a (2) bezpečnostnými pásmi
3. Predné kolesá
4. Zadné kolesá
5. Bezpečnostný oblúk
6. Strieška
7. Pohár
8. Sieťka proti hmyzu
9. Kryt proti dažďu

II. ROZKLADANIE RÁMU KOČIKA

Rám položte na rovinný povrch s rukoväťou smerom hore (OBR. A.I). Pre rozloženie rámu odsuňte záмок (OBR. A.II) (OBR. A.III) umiestnený na ľavej strane kočíka a zdvihnite rám smerom hore (OBR. A.IV), až pokiaľ nebudete počuť zvuk zámku. Správne rozložený rám je znázornený na OBR. B

UPOZORNENIE ! Striešku namontujte predtým, ako kočík budete používať..

III. MONTÁŽ/DEMONTÁŽ KOLIES

Zasuňte zadné kolesá do otvoru v zadnej náprave, až pokiaľ sa úplne nezaistia (OBR. C). Pokiaľ chcete zadné kolesá odmontovať, stlačte blokovacie tlačidlo na oboch stranách zadnej nápravy (OBR. D) a súčasne vytiahnite kolesá z otvorov (OBR. E). Zasuňte predné kolesá do prednej nápravy, až pokiaľ nebudete počuť zvuk zaistenia (OBR. F). Pokiaľ chcete predné kolesá odmontovať, stlačte tlačidlo pre ich rýchle uvoľnenie, ktoré sa nachádza na boku nad každým kolesom (OBR. G.I). Kočík má systém otočných predných kolies, ktoré je možné zaaretovať pre priamu jazdu. Pokiaľ chcete zablokovať koleso pre priamu jazdu, stlačte tlačidlo, ktoré sa nachádza nad kolesom (OBR. G.II).

UPOZORNENIE! Predtým ako kočík začnete používať, presvedčte sa, či sú správne namontované všetky kolesá.

IV. MONTÁŽ STRIEŠKY

Pri montovaní striešky nasuňte háčiky na rám na oboch stranách (OBR. H.I), až pokiaľ nezaistia (OBR. H.II). Následne zapnite zips na oboch stranách striešky (OBR. I). Správne namontovaná strieška je znázornená na OBR. J. Pre rozloženie ďalšej vrstvy striešky rozopnite zips na strieške (OBR. K). Ďalšia vrstva striešky je znázornená na OBR. L

V. MONTÁŽ / DEMONTÁŽ BEZPEČNOSTNÉHO OBLÚKA

Bezpečnostný oblúk vložte do príslušných otvorov na oboch stranách rámu (OBR. M). Pre jeho odstránenie stlačte tlačidlá na oboch stranách a oblúk vytiahnite (OBR. N).

VI. POUŽITIE BRZDY

Kočík je vybavený nožnou parkovacou brzdou umiestnenou na zadnej náprave. Zatláčte spodnú časť brzdy smerom nadol, po zaznení zvuku zablokovania sa brzda aktivuje (OBR. O). Odblokovanie prebieha po stlačení hornej časti brzdy. (OBR. P)

VII. NASTAVENIE CHRBTOVEJ OPIERKY A OPIERKY NŮH

Sedadlo má pomocou spony plynulé nastavenie chrbtovej opierky z ležiacej do sediacej polohy. (OBR. Q). Opierka nôh má 3 stupne nastavenia. Stlačením tlačidiel na oboch stranách (OBR. R) zmeníte polohu opierky nôh. Ak chcete opierku nôh nastaviť smerom hore, nie je potrebné používať tlačidlá, stačí ju zatlačiť smerom hore.

VIII. BEZPEČNOSTNÉ PÁSY

Pásky tohto kočíka sú prispôbené už pre novorodencov. Vždy používajte zapínací systém. Pre zaistenie dieťaťa zasuňte háčiky do strednej spony, až pokiaľ nezaistia (OBR. S). Pásky sa musia zakazdým nastaviť. Pre odopnutie pásov stlačte tlačidlo (OBR. T) Ak chcete montáž /demontáž prevlečte ramenné popruhy, bedrové popruhy a rozkrokový popruh cez otvory, ktoré sú v sedadle.

IX. MONTÁŽ DRŽIAKA NA POHÁR

Držiak na pohár umiestnite na kolík na pravej strane kočíka (OBR. U)

X. ZLOŽENIE KOČIKA

Držte rukoväť a súčasne posuňte zaistovacie tlačidlo (OBR. V.I) a tlačidlo sklápania (OBR. V.II) a súčasne zatláčte smerom dopredu (OBR. W). Až pokiaľ sa západka nenasadí na kolík (OBR. X)

XI. MONTÁŽ MOSKYTIÉRY

Keď je moskytiéra zasunutá do opierky nôh, rozopnite zips pod opierkou nôh a pripevnite a zaistite ju prevlečením gombíkov cez pútku (OBR. Y).

XII. MONTÁŽ DAŽĎOVÉHO KRYTU

Súprava obsahuje kryt proti dažďu. Pripevnite kryt proti dažďu k sedadlu (OBR. Z).

XIII. STAROSTLIVOSŤ A ÚDRŽBA

Povinnosťou kupujúceho je zaručiť správnu montáž všetkých funkčných prvkov, ako aj zabezpečiť vykonávanie požadovanej údržby a nastavovania, s cieľom zabezpečiť dobrý technický stav kočíka. Kočík pravidelne kontrolujte, či sa neobjavili potenciálne problémy. Nižšie sú uvedené základné činnosti, ktoré sa musia vykonávať, aby bola zabezpečená bezpečnosť dieťaťa, a tiež aby sa predišlo prípadnému skráteniu trvančnosti výrobku:

- Skontrolujte odolnosť, pevnosť a bezpečnosť všetkých nitov a spojení.
- Skontrolujte všetky blokujúce prvky, ako aj kolieska a ich pneumatiky, a keď je to potrebné vymeňte ich alebo opravte.
- Skontrolujte, či všetky zabezpečujúce (bezpečnostné) prvky fungujú správne, týka sa to predovšetkým hlavných a dodatočných upnutí, ktoré sa v každej chvíli musia slobodne pohybovať.
- Ak máte pochybnosti, čo sa týka správneho používania, alebo máte podozrenie z akéhokoľvek nebezpečenstva, kočík ďalej nepoužívajte. Ak kolesá píšia, osí kolies namažte tenkou vrstvou silikónu. Nepoužívajte výrobky na báze oleja alebo maziva, pretože sa k nim prílepuje špina a prach, ktoré sťažujú pohyb.

XIV. ČISTENIE

	Práť max. pri teplote 30°C, šetrné pranie.		Výrobok sa nesmie prať Na čistenie potahu použite navlhčenú handričku a jemný čistiaci prostriedok.
	Výrobok sa nesmie bieliť		Výrobok sa nesmie žehliť
	Výrobok sa nesmie sušiť v bubnovej sušičke		Výrobok sa nesmie chemicky čistiť

Ak boli prvky podvozka vystavené na pôsobenie slanej vody, odporúčame, aby ste ich čo najrýchlejšie opláchlí sladkou vodou (z vodovodu). Výrobok môžete čistiť vlhkou handričkou s jemným čistiacim prostriedkom.. Výrobok neskladajte ani neuchovávajte, keď je mokry alebo vlhky, ani ho neuchovávajte na vlhkom mieste, pretože v opačnom prípade môže splesnivieť.

Potah sedadla, Strieška, Košík: Výrobok sa nesmie prať Na čistenie potahu použite navlhčenú handričku a jemný čistiaci prostriedok. Výrobok sa nesmie bieliť. Výrobok sa nesmie sušiť v bubnovej sušičke. Výrobok sa nesmie žehliť. Výrobok sa nesmie chemicky čistiť.

XV. Záruka

Úplný obsah záručných podmienok je k dispozícii na webovej stránke WWW.KINDERKRAFT.COM

SV

Kära kunder,

Tack för att du köpte en Kinderkraft-produkt. Våra produkter har utformats med tanke på ditt barns säkerhet och komfort. Barnvagnen är en idealisk lösning för dem som uppskattar kvalitet, modernitet och funktionalitet. Läs manualen och följ dess rekommendationer.

Viktigt – Läs noggrant och spara för framtida bruk

WARNING!

- **Lämna aldrig barnet utan uppsikt.**
- **Se till att alla låsanordningar är spärrade innan du använder vagnen.**
- **För att undvika skada, se till att barnet är ur vägen när du faller ut och ihop denna produkt.**
- **Låt inte barnet leka med denna produkt.**
- **Använd alltid ett bältessystemet.**
- **Kontrollera att fastsättningsanordningarna för insatsen eller siddelen är korrekt fastsatta innan vagnen tas i bruk.**
- **Denna produkt är inte lämplig för att springa eller åka inlines med.**

• Produkten är avsedd för barn som väger / ålder: från 0 månader till 22 kg eller upp till 4 år, vilket som än kommer först. • Det rekommenderas att använda ryggstödet's plattaste position för nyfödda.

- Produkten är konstruerad för att transportera ett barn i taget.
- Korgens maximala belastning är 5 kg
- Väskans maximala vikt på handtaget är 0,5 kg.
- Maximal belastning på kopphållaren är 0,5 kg.
- Eventuell extra belastning som hängs upp vid handtagen, ryggstödet eller sidorna på rullstolen förlorar sin stabilitet.
- Bromsarna ska vara låsta när du sätter in och tar ut ditt barn.
- När du kör över en trottoarkant eller annat steg, lyft framfjädringen.
- Använd endast delar och tillbehör som har levererats eller rekommenderas av tillverkaren. Använd inte andra delar eller tillbehör.
- Placera inte produkten nära öppen eld eller andra värmekällor.
- Använd inte med en extra bas.
- Sluta använda rullstolen om du tvivlar på att den används korrekt eller om du misstänker någon fara.

A. Montering

1. BARNVAGNENS DELAR (FIG. 1)

1. Ram med säte och (2) säkerhetsbälten
3. Framhjul
4. Bakhjul
5. Säkerhetsbar
6. Baldakin
7. Mugg
8. Myggnät
9. Regnskydd

II. UPPVIKNING AV VAGNSRAMEN

Placera ramen på en plan yta med handtaget uppåt (FIG. A.I). För att fälla ut ramen, tryck tillbaka låsmekanismen (FIG. A.II) (FIG. A.III) som sitter på rullstolens vänstra sida och lyft upp ramen (FIG. A.IV)

tills låsmekanismen hörs. Den korrekt utfälda ramen kan ses i FIG. B
OBSERVERA! Montera suffletten innan rullstolen används.

III. MONTERING/DEMONTERING AV HJUL

För in bakhjulen i halet i bakaxeln tills de är helt låsta (FIG. C). För att ta bort bakhjulen, tryck på låsknappen som sitter på vardera sidan av bakaxeln (FIG. D) samtidigt som du drar ut hjulen ur hålen (FIG. E).
Sätt in framhjulen i framaxeln tills du hör låsljudet (FIG. F). För att ta bort framhjulen trycker du på snabbkopplingsknappen som sitter på sidan ovanför varje hjul (FIG. G.I). Rullstolen har ett svängbart framhjulssystem med möjlighet att låsa för körning rakt fram. För att låsa hjulet för körning rakt fram, tryck på knappen ovanför hjulet (FIG. G.II).

OBS: Kontrollera att alla hjul är korrekt monterade innan du använder rullstolen.

IV. MONTERING AV SUFFLETTEN

Vid montering av suffletten, skjut in sparrarna på ramen på båda sidor (FIG. H.I) tills de låses (FIG. H.II). Fäst sedan dragkedjan på båda sidor av kapellet (FIG. I). Det korrekt installerade kapellet visas i FIG. J. För att falla ut nästa lager av kapellet, lossa dragkedjan på kapellet (FIG. K). Nästa lager av kapell visas i FIG. L.

V. MONTERING/DEMONTERING AV SÄKERHETSÅGEN

Säkerhetsågen måste sättas i motsvarande hål på båda sidor av ramen (FIG. M). Tryck på knapparna på båda sidor för att ta bort pannbandet (FIG. N).

VI. ANVÄNDNING AV BROMSEN

Vagnen är utrustad med en fotmanöverrad parkeringsbroms placerad på bakaxeln. Tryck ner den nedre delen av bromsen, när låsljudet hörs är bromsen aktiverad (FIG. O). Upplåsning sker genom att trycka på den övre delen av bromsen. (FIG. P)

VII. JUSTERING AV RYGGSTÖD OCH FOTSTÖD

Sätet har ett ryggstöd som kan justeras steglöst från liggande till sittande ställning med hjälp av ett spänne (FIG. Q). Fotstödet har 3 steg för justering. Tryck på knapparna på båda sidor (FIG. R) för att ändra fotstödet läge. Om du vill justera fotstödet uppåt behöver du inte använda knapparna, utan bara trycka det uppåt.

VIII. SÄKERHETSÅLTEN

Bältena på denna barnvagn är redan anpassade för nyfödda. Använd alltid spännesystemet. För att säkra ditt barn, tryck in spärrarna i mittspannet tills de låses (FIG. S). Justera remmarna varje gång.

Tryck på knappen för att lossa remmarna (FIG. T). För montering/demontering, sätt axelremmarna, höftbältena och grenremmen genom hålen i sätet. Fäst kopphållaren på skaftet på vagnens högra sida (FIG. U).

X. MONTERING AV BARNVAGNEN

Håll i handtaget och tryck samtidigt på låsknappen (FIG. V.I) och vikknappen (FIG. V.II), tryck framåt (FIG. W) tills spärren är applicerad på stammen (FIG. X).

XI. MONTERING AV MYGGNÄTET

När myggnätet är instoppat i fotstödet, öppna dragkedjan under fotstödet och fäst och säkra genom att föra knapparna genom öglorna (FIG. Y).

XII. MONTERING AV REGNSKYDD







Satsen innehåller ett regnskydd. Fäst regnskyddet på sitsen (FIG. Z).

XIII. VÅRD OCH UNDERHÅLL

Det är köparens ansvar att se till att alla funktionselement är korrekt installerade, samt att utföra korrekt underhåll och justeringar för att hålla vagnen i gott skick. Kontrollera vagnen med jämna mellanrum för potentiella problem. Följande är viktiga steg som måste vidtas för att garantera ditt barns säkerhet och för att förhindra att produktens livslängd förkortas:

- Kontrollera styrkan och säkerheten för alla nitar och anslutningar.
- Kontrollera alla immobiliseringsanordningar och hjulen och deras däck och byt ut eller reparera dem vid behov.
- Kontrollera att alla säkerhetsanordningar fungerar ordentligt, med särskild tonvikt på huvud- och extra fästelement som alltid ska kunna röra sig fritt. Smörj axlarna med ett tunt lager silikon om hjulen knirrar. Använd inte olja eller fettbaserade produkter eftersom de drar till sig smuts som hindrar rörelse.

XIV. RENGÖRING

	Handtvätt vid max 30 °C, skonsam process.		Tvätta inte. Produkten kan tvättas försiktigt med en fuktig trasa och ett mildt rengöringsmedel.
	Blek inte		Stryk inte
	Torktumla ej		Kan ej kemtvättas

Om chassikomponenterna har utsatts för saltvatten rekommenderar vi att du sköljer dem med färskt vatten (kranvatten) så snart som möjligt. Produkten kan tvättas försiktigt med en fuktig trasa och ett mildt rengöringsmedel, eller förvara inte produkten när den är våt och förvara den aldrig i fuktiga förhållanden eftersom det kan leda till mögelbildning.

Sätessöverdrag, canopy, korg: Tvätta inte. Produkten kan tvättas försiktigt med en fuktig trasa och ett mildt rengöringsmedel. Blek inte. Torktumla ej. Stryk inte. Kan ej kemtvättas.

XV. Garanti

Den fullständiga texten till garantivillkoren finns på webbplatsen WWW.KINDERKRAFT.COM



Easy with kids



kinderkraftofficial



kinderkraft



kinderkraftofficial

- (AR)** ضمان مصالحة عملائنا . نحن في خدمتكم! إذا كانت لديكم أي مشكلة مع المنتج الذي حصلتم عليه، فيجري الاتصال بنا بالطريقة التي تفضلونها!
- (CS)** V zájmu péče o naše klienty - jsme rádi k dispozici! Pokud jste se setkali s nějakým problémem v souvislosti s obdrženým výrobkem, kontaktujte nás způsobem, který vám nejvíce vyhovuje!
- (DE)** In Sorge für unsere Kunden - stehen wir gerne zu Ihrer Verfügung! Wenn Sie auf ein Problem mit dem erhaltenen Produkt treffen, treten Sie bitte mit uns in Kontakt in der bequemsten Weise für Sie!
- (EN)** In the interests of our Clients - we are at your disposal! If you have a problem with the product you received, contact us in the most convenient way for you!
- (ES)** ¡Por el bien de nuestros clientes, estamos a su disposición! Si tiene cualquier problema con el producto recibido, póngase en contacto con nosotros de forma más cómoda para usted!
- (FR)** Dans l'intérêt de nos clients - nous sommes à votre disposition! Si vous avez un problème avec le produit que vous avez reçu, Contactez-nous de la manière la plus pratique pour vous!
- (HU)** Bármikor állunk az ügyfeleink rendelkezésére! Ha az átvett termékkel kapcsolatban valamilyen problémába ütköztök, az Önnek legmegfelelebb módon vegye fel velünk a kapcsolatot!
- (IT)** Prendersi cura dei nostri Clienti - siamo alla Vostra disposizione! Se hai incontrato un problema con il prodotto che hai ricevuto. Contattaci nel modo piu conveniente per te!
- (NL)** In het belang van onze klanten - staan wij ter beschikking! Als u een probleem met het ontvangen product tegenkomt, neemt contact met ons op via de manier die u het makkelijkste vindt!
- (PL)** W trosce o naszych Klientów - jesteśmy do dyspozycji! Jeśli napotkałeś problem dotyczący otrzymanego produktu, skontaktuj się z nami w najbardziej dogodny dla Ciebie sposób!
- (PT)** Para o conforto dos nossos Clientes - estamos sempre à sua disposição! Se tiver qualquer problema com o nosso produto, entre em contacto conosco de modo mais confortável para si!
- (RO)** In interesul clienților noștri - suntem la dispoziția dumneavoastră! Dacă aveți o problema cu produsul pe care l-ați primit, contactați-ne în modul cel mai convenabil pentru dvs.!
- (RU)** заботясь о наших клиентах, мы находимся в вашем распоряжении. Если вы столкнулись с проблемой, связанной с полученным продуктом, свяжитесь с нами наиболее удобным для вас способом!
- (SK)** Náš zákazník je pre nás dôležitý - sme vám k dispozícii! Ak máte akýkoľvek problém súvisiaci s doručeným produktom, kontaktujte nás spôsobom, ktorý vám najviac vyhovuje!
- (SV)** I våra kunders intresse - vi står till ditt förfogande! Om du har problem med den produkt du fick, kontakta oss på det mest praktiska sättet för dig!

International contact:

support@kinderkraft.com

+44 20 4525 0748

منتج/VÝROBCE/HERSTELLER/MANUFACTURER/FABRICANTE/
FABRICANT/GYARTÓ/FABBRICANTE/FABRIKANT/PRODUCENT/
FABRICANTE/PRODUCĂTOR/ПРОИЗВОДИТЕЛЬ/VÝROBCA/
TILLVERKARE:

**4Kraft Sp. z o.o. ul. Tatrzańska 1/5
60-413 Poznań, Poland**