

doona™

X™

Instrukcja obsługi fotelika Doona X

ECE R-129
EN 12790:2009
EN 1888 1:2018+A1:2022
40-85 cm
Do 13 kg
Język: polski

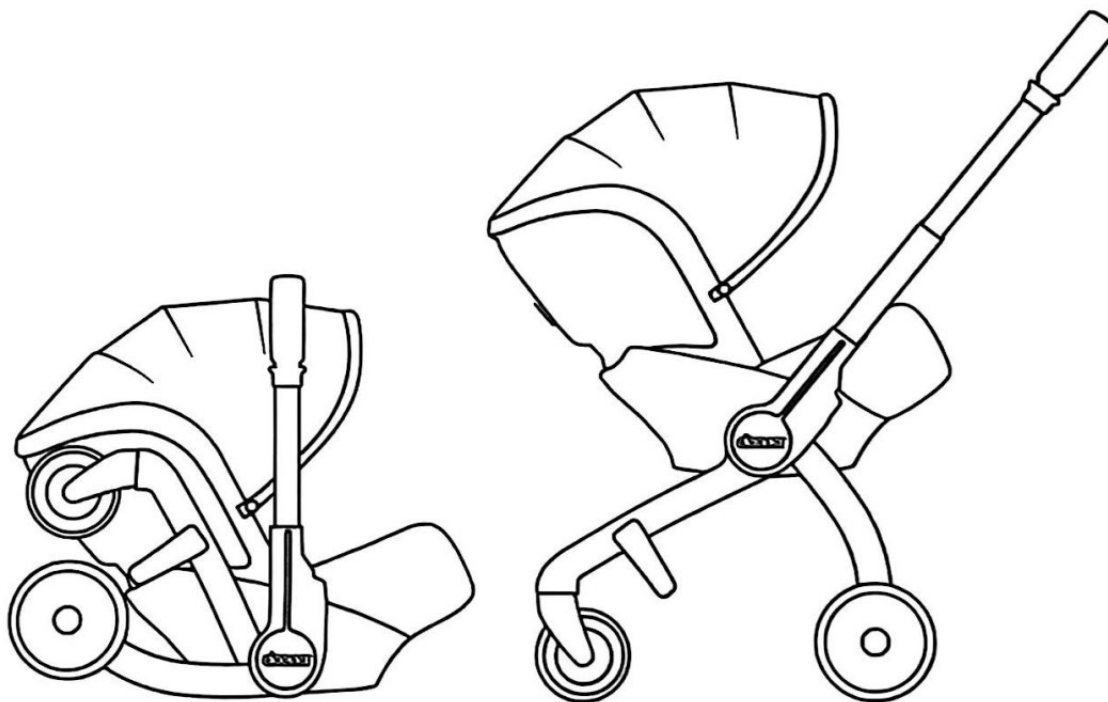

50652573

Spis treści

1 / Ostrzeżenia i ważne informacje	6
2 / Doona X - rysunek z opisem istotnych elementów	13
3 / Dostosowanie Doona X do Twoich potrzeb	16
3.1 / Sposoby korzystania z Doona X	16
3.2 / Ustawienia rączki	17
3.3 / Regulacja wysokości rączki	18
3.4 / Pozycja leżąca	19
3.5 / Hamulec	20
3.6 / Zabezpieczenie dziecka za pomocą pasów	21
3.7 / Regulacja wysokości zagłówka	23
3.8 / Wkładka dla noworodka	25
3.9 / Nakładki Doona SIP	26
4 / Rozkładanie i składanie Doona X	28
4.1 / Rozkładanie Doona X	28
4.2 / Składanie Doona X	29

5 / Montaż fotelika Doona X w pojeździe	31
5.1 / Montaż Doona X za pomocą samochodowego pasa bezpieczeństwa	33
5.2 / Montaż bazy Doona X ISOFIX	35
5.3 / Montaż Doona X na bazie Doona X ISOFIX	36
5.4 / Zdejmowanie Doona X z bazy Doona X ISOFIX	38
6 / Instrukcje dotyczące konserwacji	39
6.1 / Zdejmowanie tekstyliów	40
6.2 / Nakładanie tekstyliów	45
6.3 / Czyszczenie	52
7 / Korzystanie z Doona X w samolocie	53
8 / Gwarancja	56
9 / Karta Gwarancyjna	57

1 / Ostrzeżenia i ważne informacje





Gratulujemy zakupu fotelika Doona X - produktu zapewniającego bezpieczeństwo i mobilność. Aby dziecko było bezpieczne, montując fotelik samochodowy Doona X i korzystając z niego, należy postępować zgodnie z zaleceniami zawartymi w niniejszej instrukcji. Ważne! Zachowaj tę instrukcję do wykorzystania w przyszłości. Przeczytaj uważnie niniejszą instrukcję. Niezastosowanie się do niej może mieć wpływ na bezpieczeństwo Twojego dziecka. Instrukcję obsługi należy zawsze przechowywać w schowku znajdującym się w foteliku dziecięcym. Jeśli masz dodatkowe pytania dotyczące korzystania z fotelika, skontaktuj się z nami pod adresem:

Dystrybutor w Polsce:
SCANDINAVIAN BABY Piotr
Drmowski Sp.k.
Bażantów 18, 05-532 Łubna, Polska
tel. +48 22 7506302
email: info@scandinavianbaby.pl
www.scandinavianbaby.pl

Wyprodukowane przez: Traveler Innovations Ltd.
Wykonane w Chinach.

WAŻNE: przeczytaj uważnie i zachowaj na przyszłość.

UWAGA

-  Niedozwolone jest dokonywanie jakichkolwiek modyfikacji fotelika Doona X. Fotelik, w którym dokonano przeróbek, nie zapewni dziecku maksymalnego bezpieczeństwa.
-  Regularnie sprawdzaj różne elementy fotelika Doona X. Zwłaszcza pasy i ich zapięcie powinny być systematycznie kontrolowane i oceniane pod kątem zużycia lub ewentualnych uszkodzeń.
-  Nie próbuj regulować fotelika podczas podróży.
-  Zawsze (przed każdym użyciem) upewnij się, że wszystkie ruchome części Doona X są prawidłowo zamontowane i że żaden element nie utknął pomiędzy siedzeniami lub drzwiami.
-  Nigdy nie zostawiaj dziecka bez nadzoru, zwłaszcza gdy fotelik Doona X znajduje się na podwyższonej powierzchni (przewijak, stół itp.).

- ⚠ Zawsze zabezpieczaj dziecko pasami (nawet jeśli nie używasz fotelika Doona X w pojeździe).
- ⚠ Na półce tylnej szyby nie należy umieszczać żadnych ciężkich przedmiotów, gdyż w razie wypadku mogą one stać się niebezpiecznymi pociskami. Bagaż lub inne ciężkie przedmioty należy odpowiednio zabezpieczyć.
- ⚠ Fotelik Doona X przewożony w pojeździe bez pasażerów, zawsze powinien być zamontowany przy użyciu bazy Doona X ISOFIX lub pasa samochodowego.
- ⚠ Nigdy nie używaj fotelika Doona X bez oryginalnego obicia. Jest to jeden z elementów wpływających na bezpieczeństwo dziecka.
- ⚠ Chronić fotelik Doona X przed bezpośrednim działaniem promieni słonecznych, aby zapobiec nieprzyjemnemu nagrzewaniu się powierzchni.
- ⚠ Zaplanuj przerwy podczas dłuższych podróży i wyjmuj wówczas dziecko z fotelika Doona X. Zbyt długie przebywanie w foteliku może mieć negatywny wpływ na kręgosłup dziecka.

- ⚠ Nie używaj fotelika Doona X, jeśli jego części zostały uszkodzone, a także jeśli fotelik znajdował się w pojeździe, który uczestniczył w wypadku (przy prędkości uderzenia większej niż 10 km/h)!
- ⚠ Fotelik Doona X jest przeznaczony dla dzieci o wzroście od 40 do 85 cm i wadze do 13 kg.
- ⚠ Ze względu na bezpieczeństwo Twojego dziecka fotelika Doona X nie należy używać:
 - Jako substytutu łóżeczka lub kołyski. Gondoli i wózków spacerowych należy używać wyłącznie do przewożenia niemowląt i dzieci.
 - Do przewożenia więcej niż jedno dziecko.
 - Do użytku komercyjnego.
- ⚠ W czasie wypadku samochodowego dochodzi do gwałtownych przeciążeń. Jeśli uczestniczyłeś w wypadku samochodowym, zalecamy wymianę fotelika.

- ⚠ Nie wprowadzaj żadnych zmian w foteliku Doona X.
- ⚠ Nie używaj tego produktu, jeśli jakiegokolwiek elementy są uszkodzone lub ich brakuje.
- ⚠ Bagaż lub inne przedmioty, które w razie kolizji mogą spowodować obrażenia, należy odpowiednio zabezpieczyć.
- ⚠ Nigdy nie zostawiaj dziecka bez opieki.
- ⚠ Prześtań korzystać z fotelika, gdy Twoje dziecko będzie już mogło siedzieć samodzielnie.
Nie używaj fotelika Doona X jako kołyski/leżaczka.
- ⚠ Nie należy pozwalać na długi sen w foteliku Doona X. Fotelik nie jest do tego przeznaczony.
- ⚠ Nie pozwalaj dziecku bawić się tym produktem.
Ten produkt nie nadaje się do użytku podczas biegania i jazdy na wrotkach/rolkach.

- ⚠ Korzystając z fotelika Doona X poza samochodem, zawsze używaj hamulca, gdy nie przemieszczasz się, a także podczas umieszczania dziecka w foteliku lub wyjmowania go z fotelika.
- ⚠ Stawianie fotelika Doona X na podwyższonej powierzchni, np. na stole, jest niebezpieczne.
- ⚠ Zawsze używaj pasów.
- ⚠ Fotelik Doona X nie powinien być używany zamiast kołyski lub łóżeczka. Jeśli Twoje dziecko potrzebuje snu, należy je umieścić w odpowiednim łóżeczku lub kołysce.
- ⚠ Używaj wyłącznie zatwierdzonych przez producenta akcesoriów i części zamiennych.
- ⚠ Przed użyciem należy sprawdzić hamulec, zapięcie pasów oraz wszystkie ruchome części i ich blokady. Aby uniknąć obrażeń, należy trzymać dziecko w odpowiedniej odległości podczas rozkładania i składania fotelika.

! Przed złożeniem lub rozłożeniem Doona X upewnij się, że Twoje dziecko jest przypięte pasami (ramiona i nogi są z dala od ruchomych części) bądź znajduje się w bezpiecznej odległości, gdy nie siedzi w foteliku.

! Maksymalne obciążenie torby All-Day – 3 kg.

! Maksymalne obciążenie torby Essentials – 1,5 kg.

! Przekroczenie tych wartości może niekorzystnie wpłynąć na stabilność wózka i spowodować jego przewrócenie. Nie należy używać toreb i tego typu akcesoriów niezatwierdzonych przez producenta.

! Wszelkie obciążenia rączki wpływają na stabilność Doona X.

! Ważna uwaga! Przed złożeniem kół i użyciem Doona X jako fotelika samochodowego należy wyjąć wszystkie torby z Doona X.

2 / Doona X - rysunek z opisem istotnych elementów

Daszek	①
Zawias daszka	②
Rączka.....	③
Dźwignia fotela.....	④
Przyciski umożliwiające ustawienie rączki (2x)	⑤
Hamulec	⑥



- Przyciski umożliwiające regulację wysokości rączki (2x) ⑦
- Dźwignia umożliwiająca składanie i rozkładanie Doona X..... ⑧
- Prowadnica pasa naramiennego ⑨
- Prowadnica pasa biodrowego (2x)..... ⑩
- Przyciski zwalniające tylne kota (2x)..... ⑪

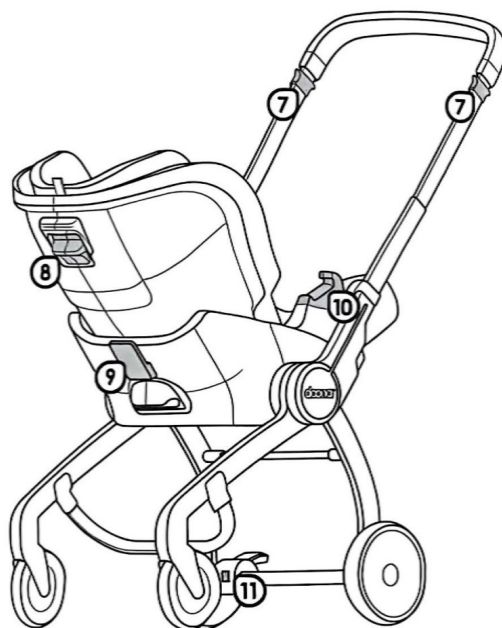

Elementy tekstylne

- Pasek do regulacji wysokości zagłówka ①
- Zagłówek ②
- Paski naramienne (2x) ③
- Poduszki na pasy naramienne (2x) .. ④
- Zapięcie pasów ⑤
- Przycisk zwalniający zapięcie ⑥
- Przycisk zwalniający pasy ⑦
- Pasek do ściągania pasów ⑧

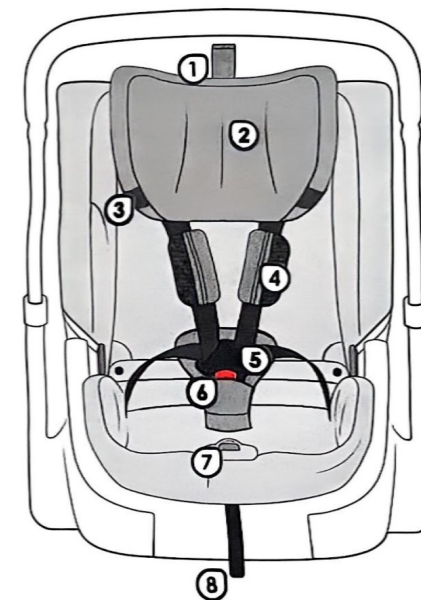

3 / Dostosowanie fotelika do Twoich potrzeb | 3.2 / Ustawienia rączki

3.1 / Sposoby korzystania z Doona X



Fotelik samochodowy (używać z pasem samochodowym)

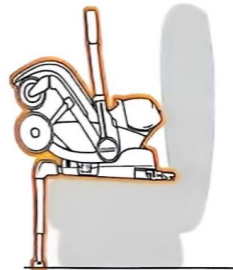

Fotelik samochodowy (i-Size)

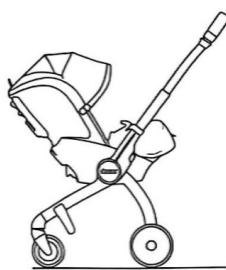

Wózek

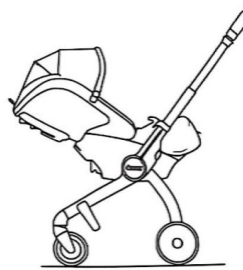

Pozycja leżąca

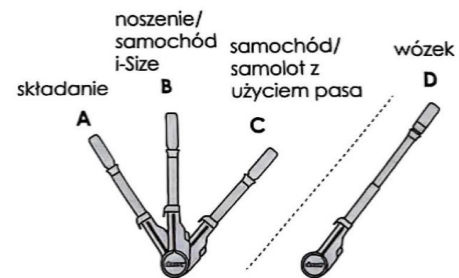

UWAGA

Aby możliwa była zmiana ustawienia rączki, rączka musi znajdować się na najniższej wysokości.

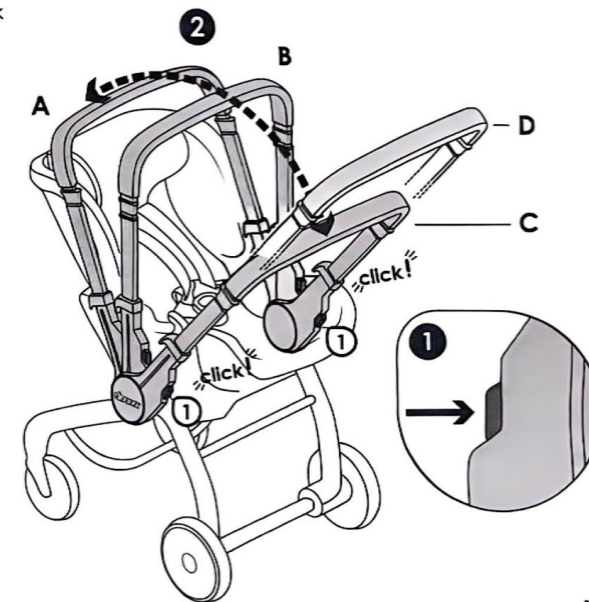

3 / Dostosowanie fotelika do Twoich potrzeb | 3.2 / Ustawienia rączki

3.1 / Sposoby korzystania z Doona X



Fotelik samochodowy (używać z pasem samochodowym)

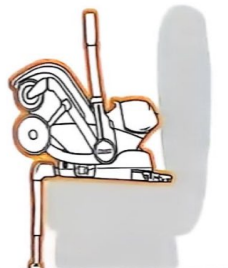

Fotelik samochodowy (i-Size)

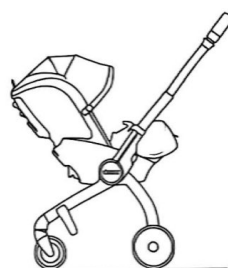

Wózek

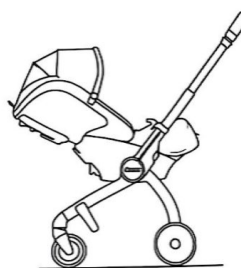

Pozycja leżąca

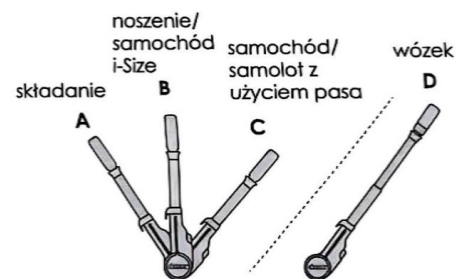

UWAGA

Aby możliwa była zmiana ustawienia rączki, rączka musi znajdować się na najniższej wysokości.

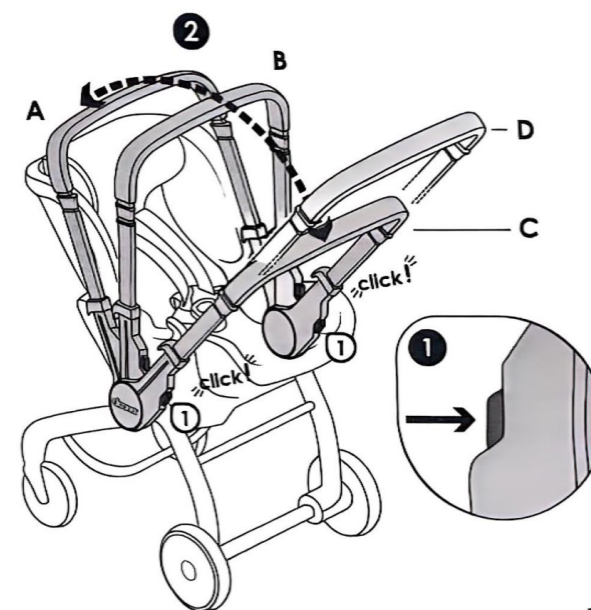

3.3 / Regulacja wysokości rączki

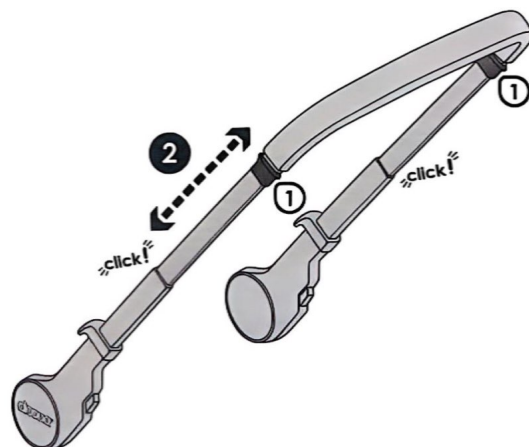

! UWAGA

Regulacja wysokości rączki jest możliwa jedynie przy funkcji wózka i odpowiednim dla niej ustawieniu rączki.

3.4 / Pozycja leżąca



! UWAGA

To ustawienie jest możliwe tylko wówczas, gdy Doona X pełni funkcję wózka.

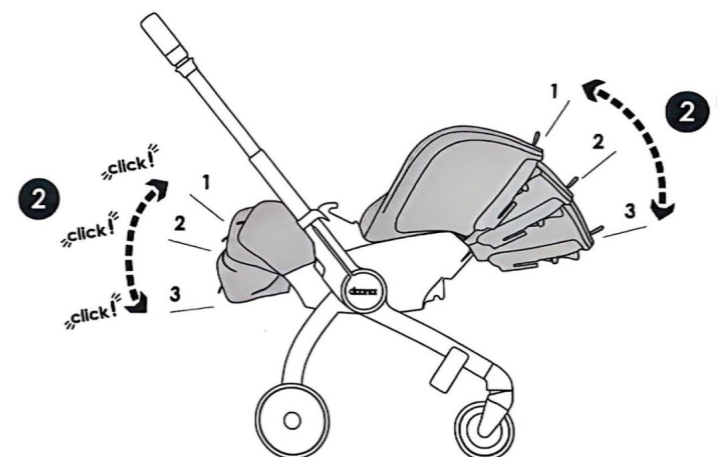

3.5 / Hamulec

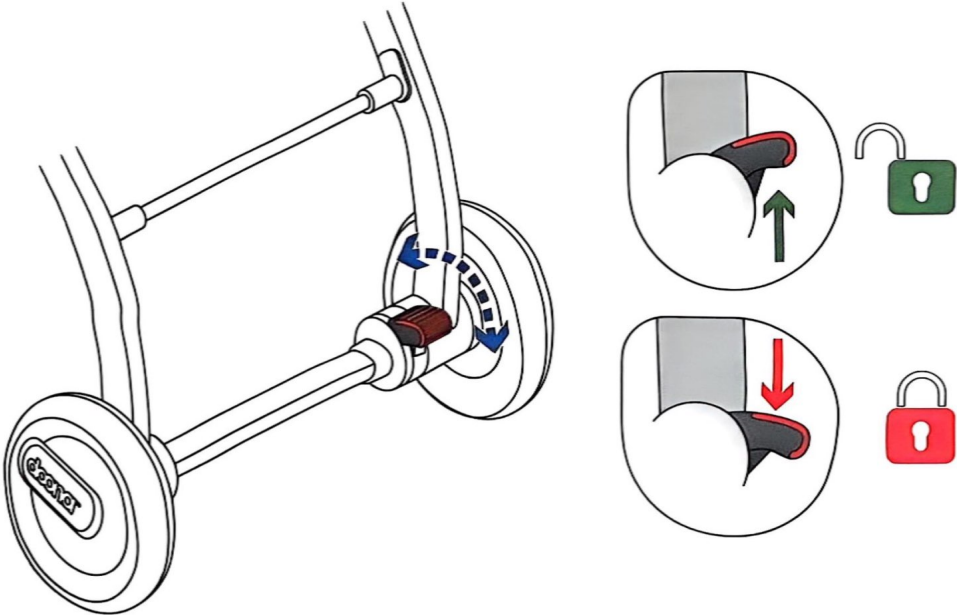

3.6 / Zabezpieczenie dziecka za pomocą pasów bezpieczeństwa

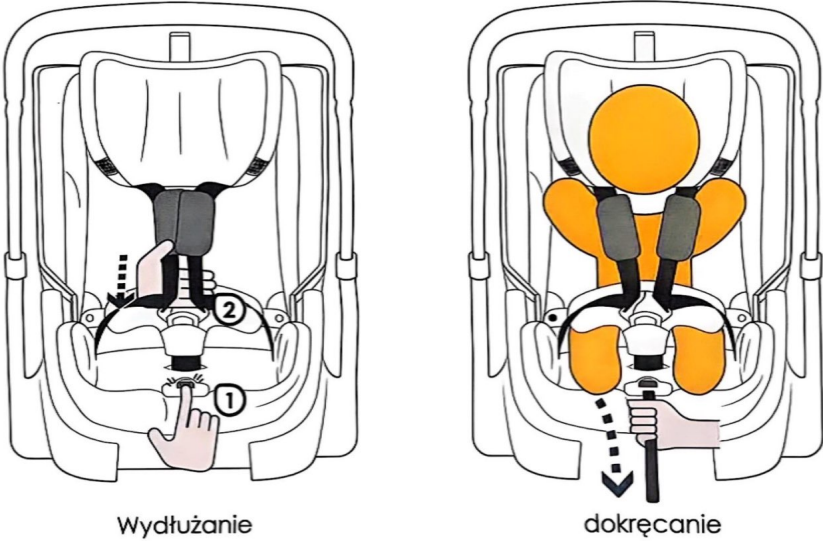

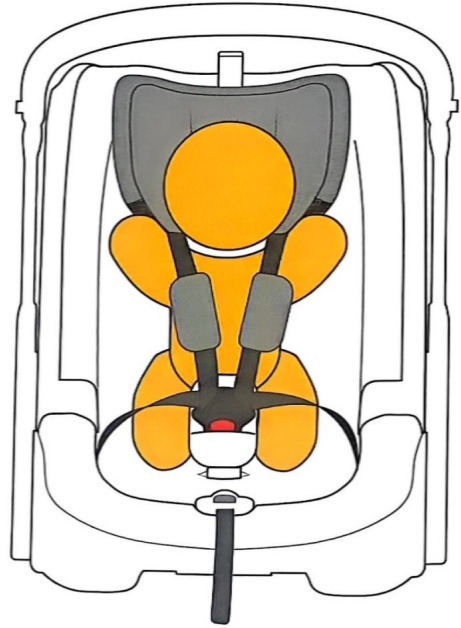

3.7 / Regulacja wysokości zagłówka



Dostosowanie zagłówka do wzrostu dziecka

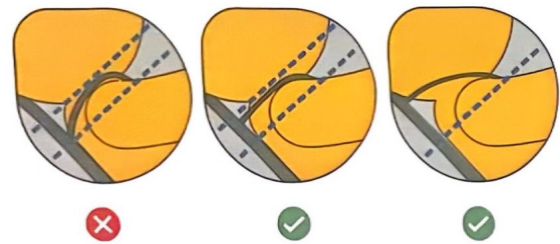

⚠ UWAGA

Zagłówek należy ustawić na takiej wysokości, by sięgał ramion dziecka lub znajdował się nieco ponad nimi.

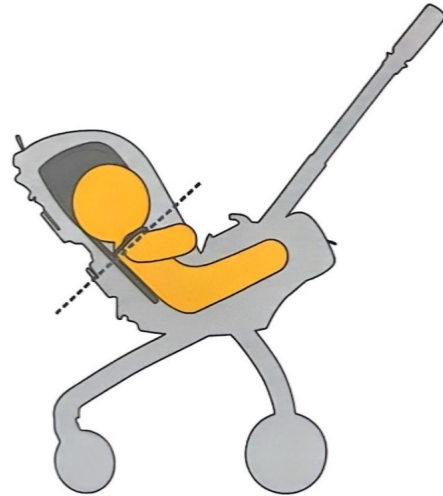

3.8 / Wkładka dla noworodka

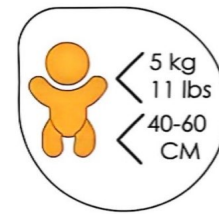

⚠ UWAGA

Przeznaczony do użytku dla noworodka, gdy waga lub wzrost Twojego dziecka będą większe niż zalecane.

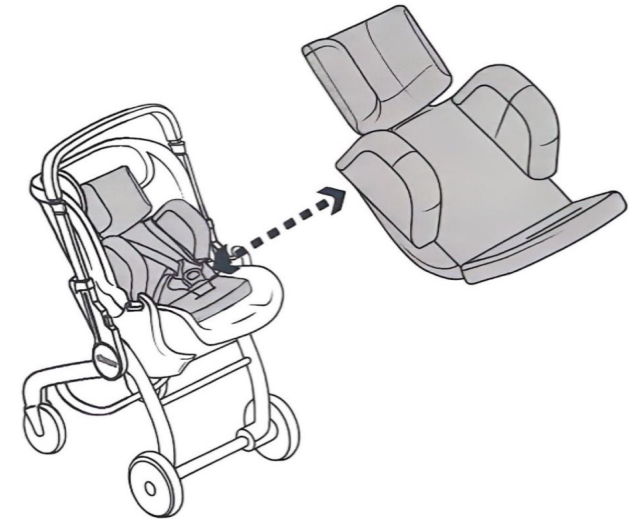

3.9 / Nakładki Doona SIP

Nakładka Doona SIP pochłania energię w przypadku zderzenia bocznego, dzięki czemu Twoje dziecko jest jeszcze lepiej chronione.

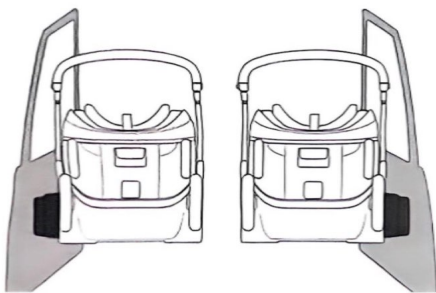

⚠ UWAGA

Nakładki Doona SIP należy montować tylko od strony bliższych drzwi samochodu. Poza samochodem akcesorium należy zdemontować.

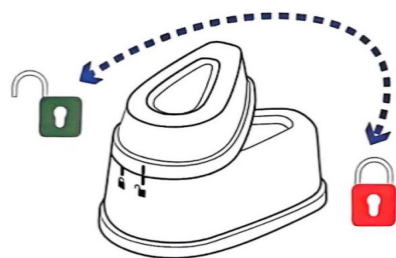

⚠ UWAGA

Instalując fotelik samochodowy Doona X w pojeździe, możesz w razie potrzeby dostosować rozmiar nakładki, usuwając drugą warstwę.

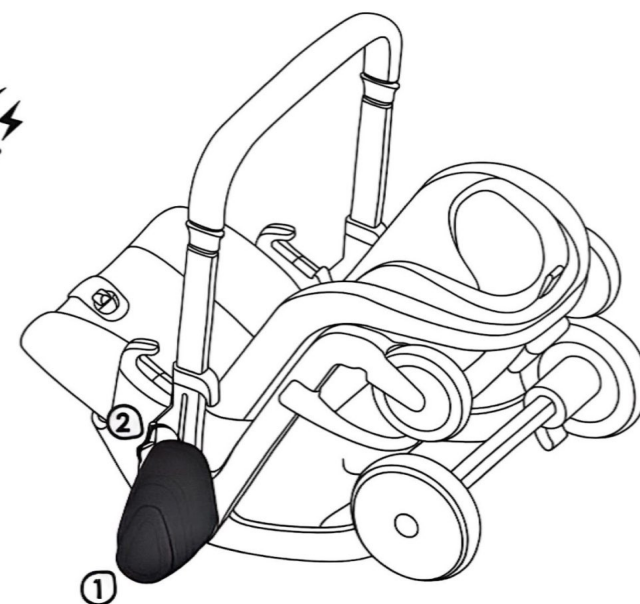
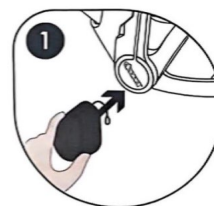

4 / Składanie i rozkładanie Doona X

4.1 / Rozkładanie Doona X

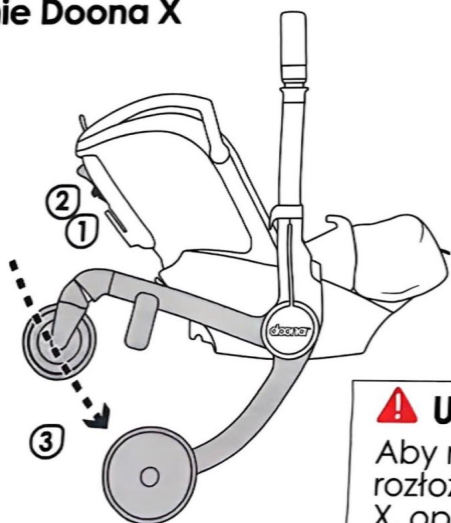
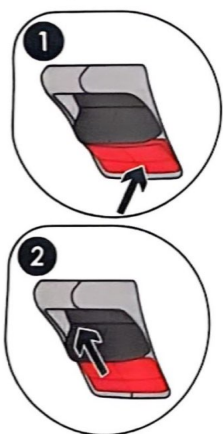

⚠ UWAGA
Aby można było rozłożyć Doona X, oparcie musi znajdować się w pozycji pionowej.

4.2 / Składanie Doona X

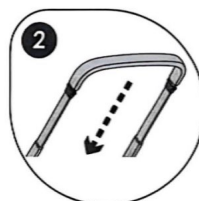

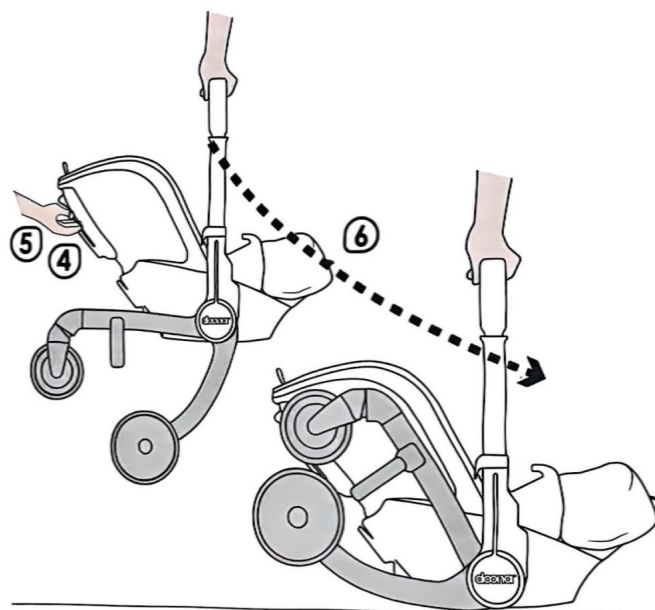

5 / Montaż Doona X w pojeździe

Gdy Doona X nie pasuje do konkretnego miejsca w pojeździe, a ma pełnić funkcję fotelika samochodowego, należy zdjąć tylne koła. W tym celu naciśnij przycisk zwalniający koła. Jeśli używasz Doona X także jako wózka, nie zapomnij o ponownym montażu kół!

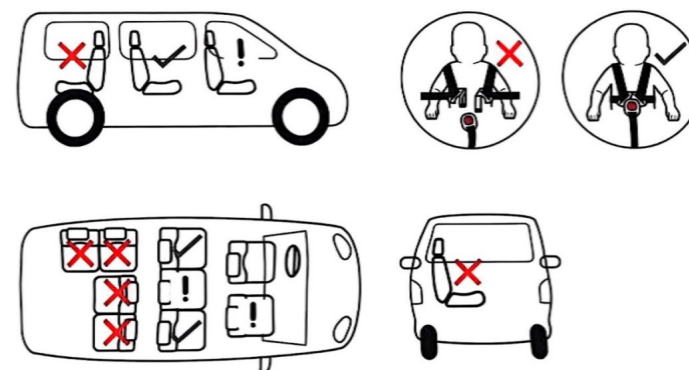

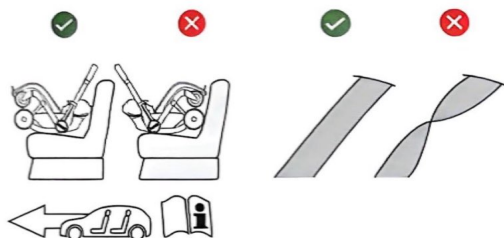

⚠ UWAGA

Uderzenie poduszki powietrznej w Doona X może spowodować poważne obrażenia, a nawet śmierć dziecka. Z Doona X można korzystać w pojazdach wyposażonych w pas dla dorosłych, homologowany zgodnie z ECE R16.

⚠ UWAGA

Upewnij się, że fotelik Doona X jest zwrócony tyłem do kierunku jazdy i znajduje się na siedzeniu pojazdu skierowanym przodem do kierunku jazdy.

⚠ UWAGA

Upewnij się, że pas bezpieczeństwa pojazdu nie jest skręcony. Za każdym razem upewnij się, że wszystkie pasy są napięte.

5.1 / Montaż Doona X za pomocą pasa bezpieczeństwa

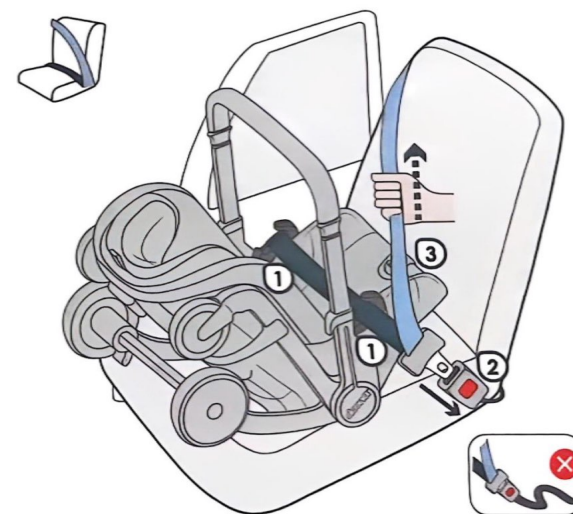

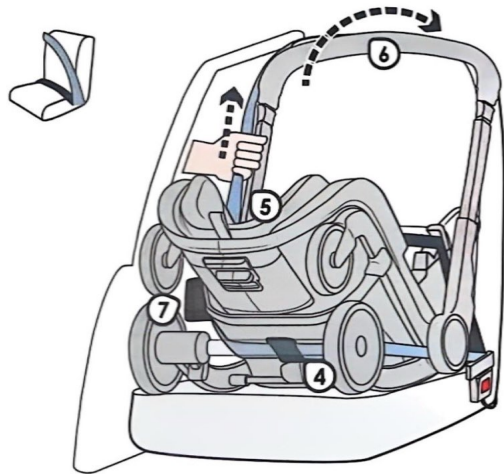
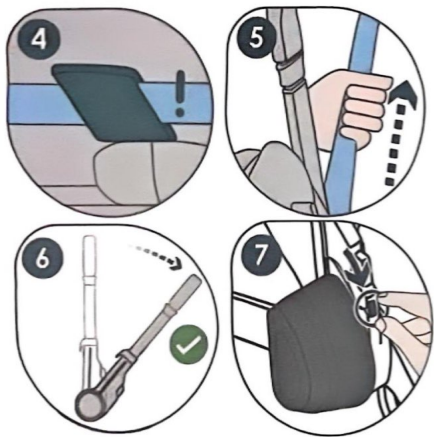

5.2 / Montaż bazy Doona X ISOFIX



UWAGA

Bazę Doona X ISOFIX należy prawidłowo zamontować na siedzeniu pojazdu, zgodnie z instrukcjami zawartymi w podręczniku użytkownika bazy ISOFIX. Pełny opis montażu można znaleźć w instrukcji obsługi bazy ISOFIX.

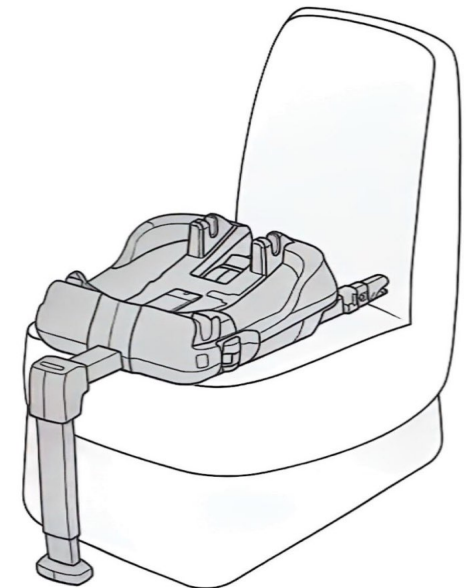

5.3 / Montaż Doona X na bazie ISOFIX

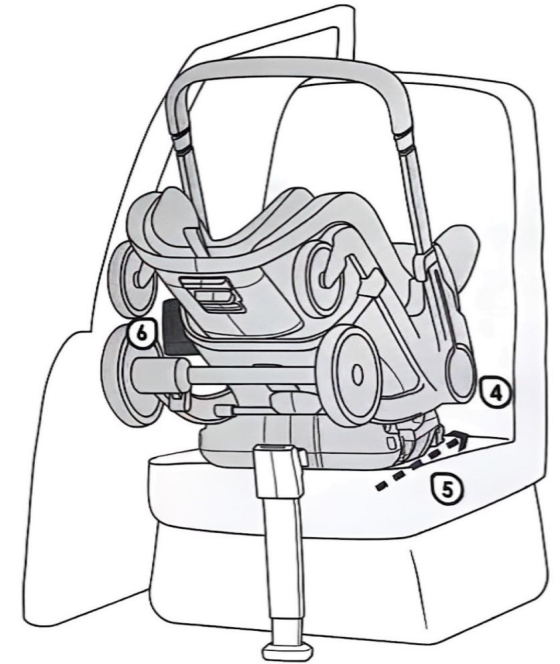
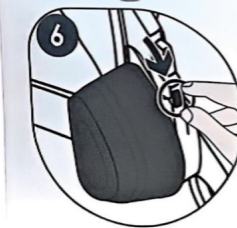
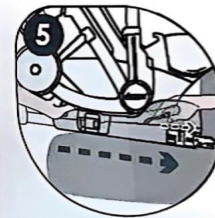
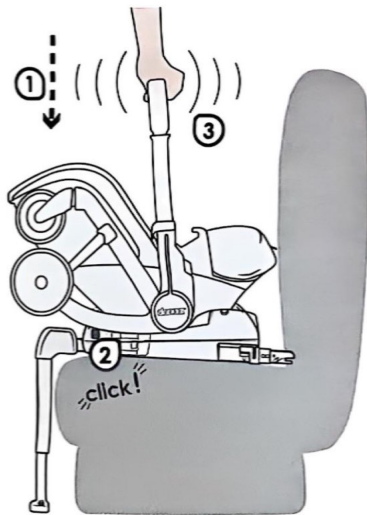
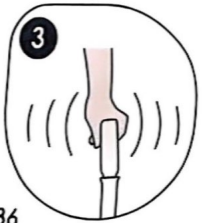
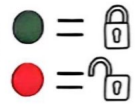
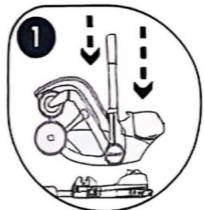

5.4. / Zdejmowanie Doona X z bazy ISOFIX

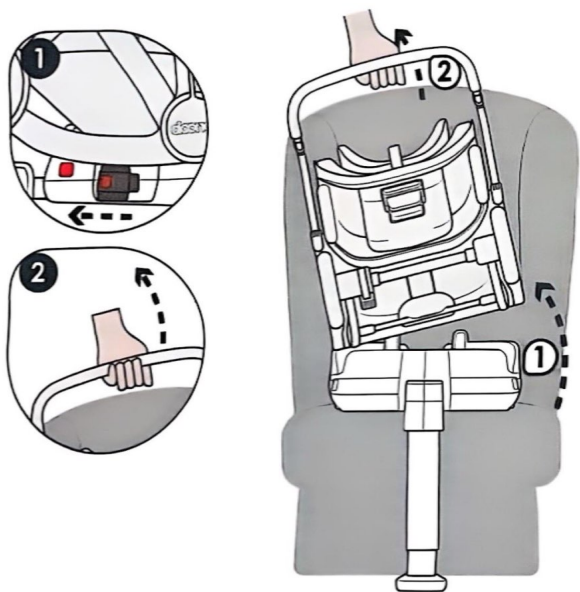

⚠ UWAGA

Bardziej szczegółowe instrukcje można znaleźć w instrukcji obsługi bazy Doona X ISOFIX.

6 / Instrukcje dotyczące konserwacji Jak dbać o Doona X

Środki ostrożności

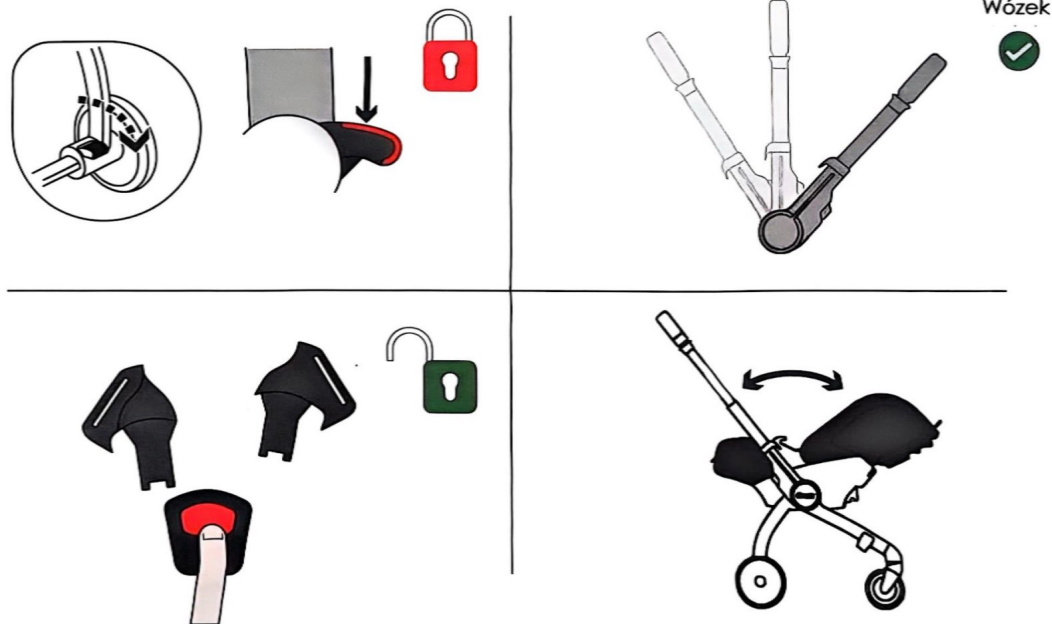

Wózek



6.1 / Zdejmowanie elementów tekstylnych

Zdejmowanie tkaniny daszka

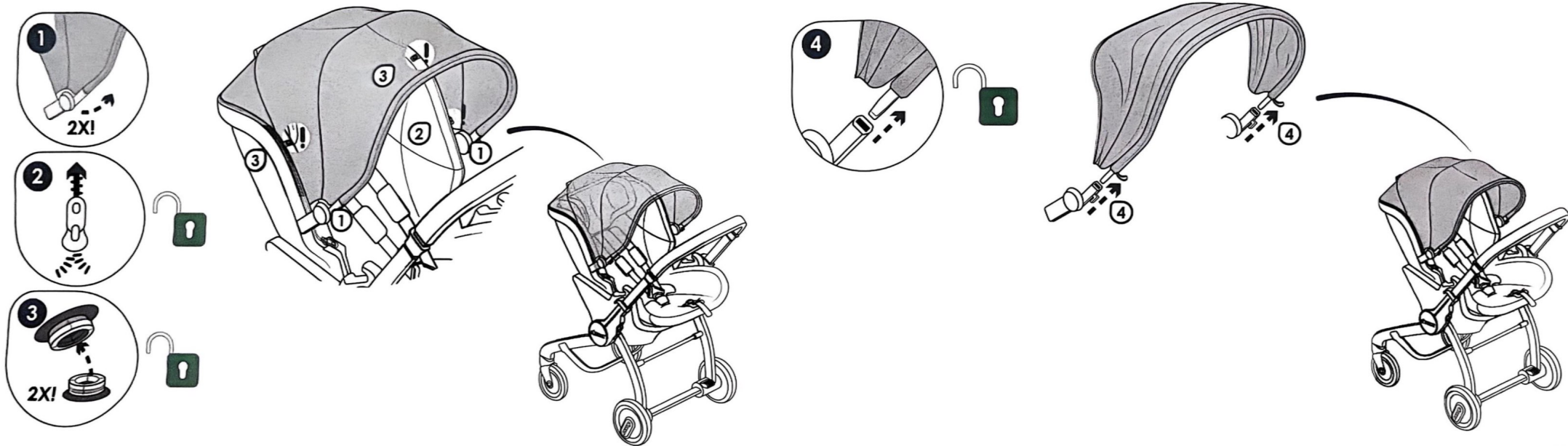

Zdejmowanie pokrycia zagłówka i poduszek z pasów naramiennych

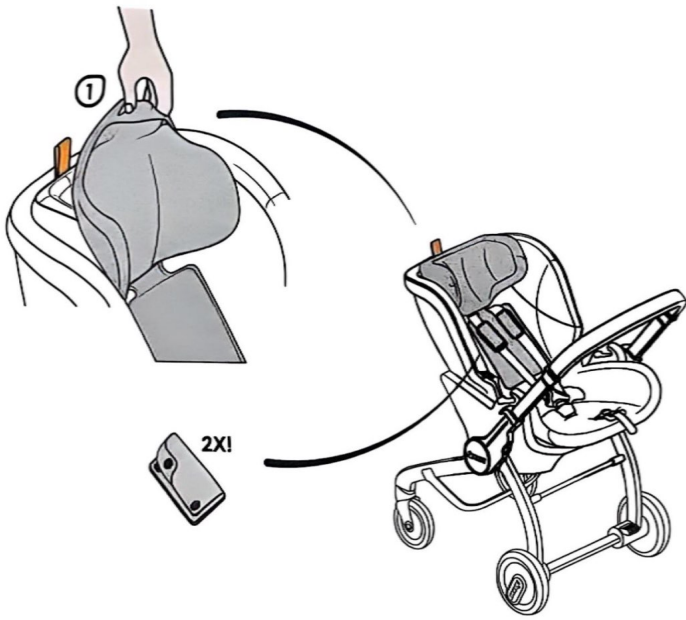

Zdejmowanie obicia oparcia fotelika

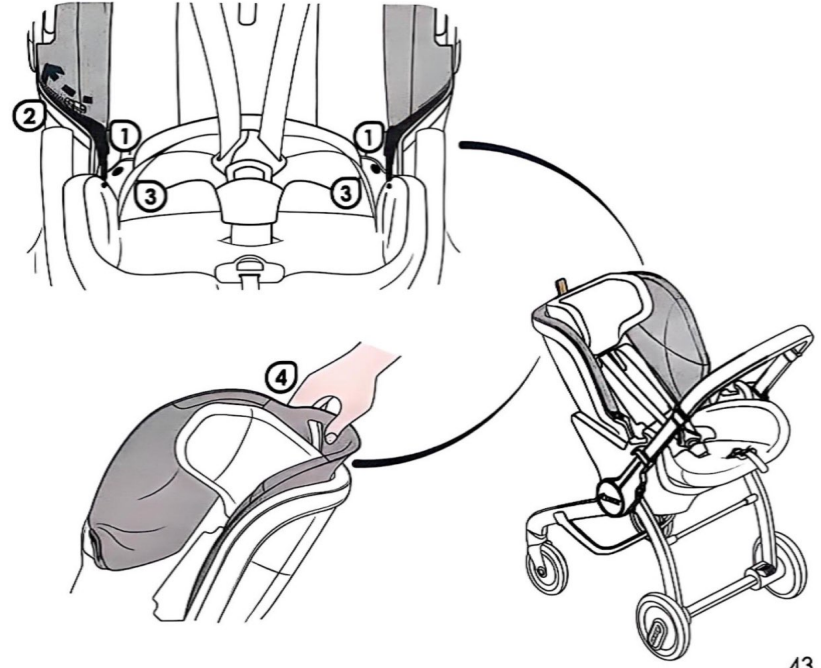
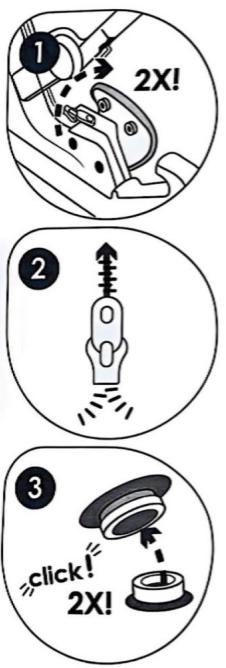

Zdejmowanie obicia podnóżka

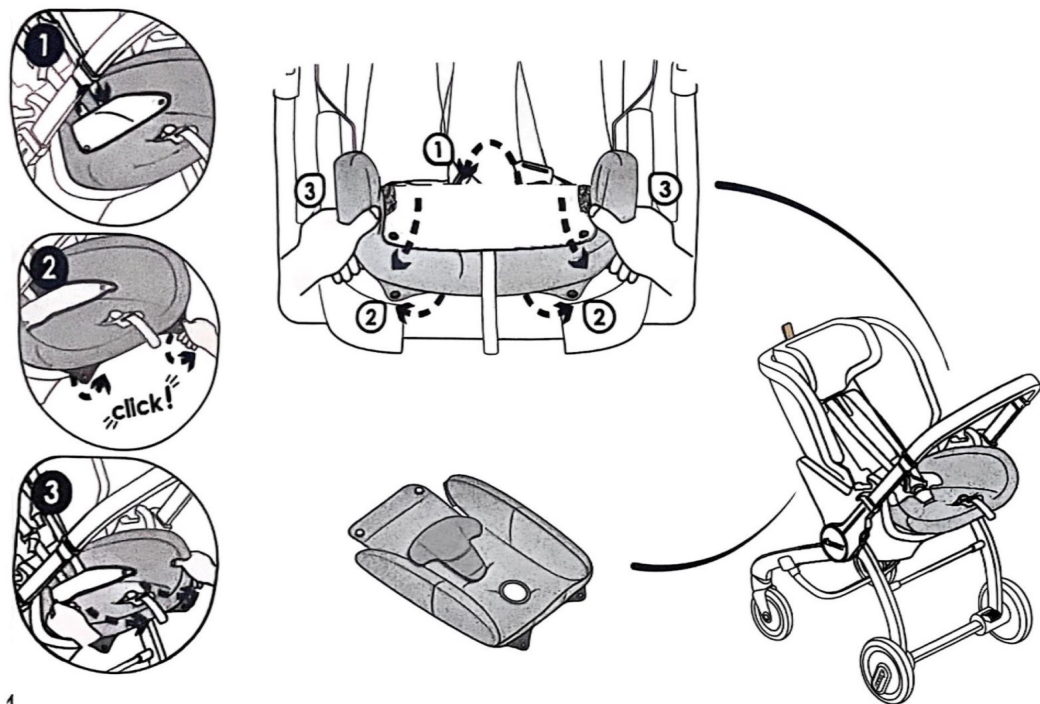

6.2 / Nakładanie elementów tekstylnych

Nakładanie obicia podnóżka

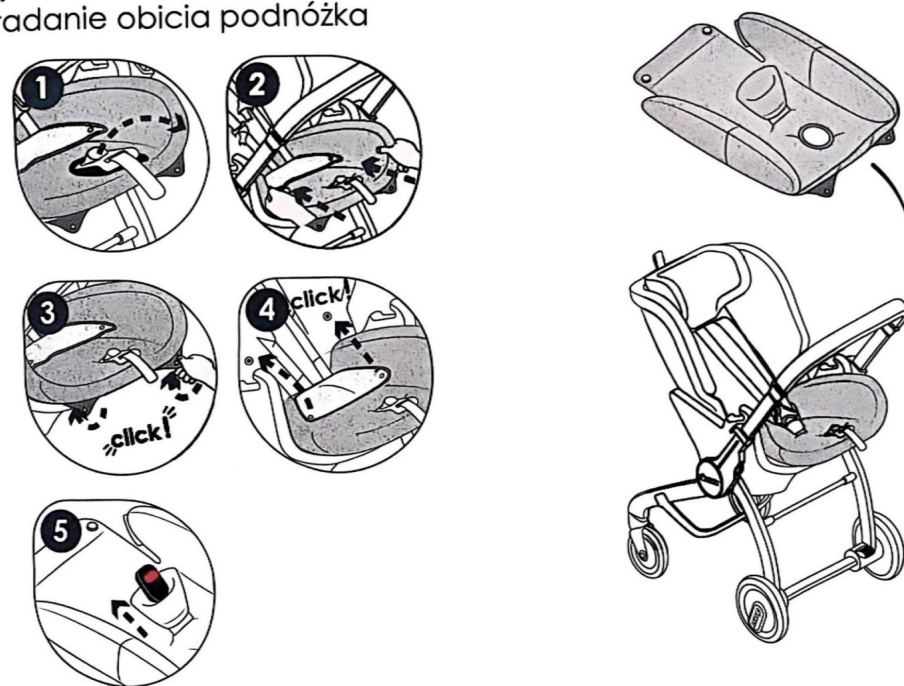

Nakładanie pokrycia zagłówka i poduszek na pasy naramienne

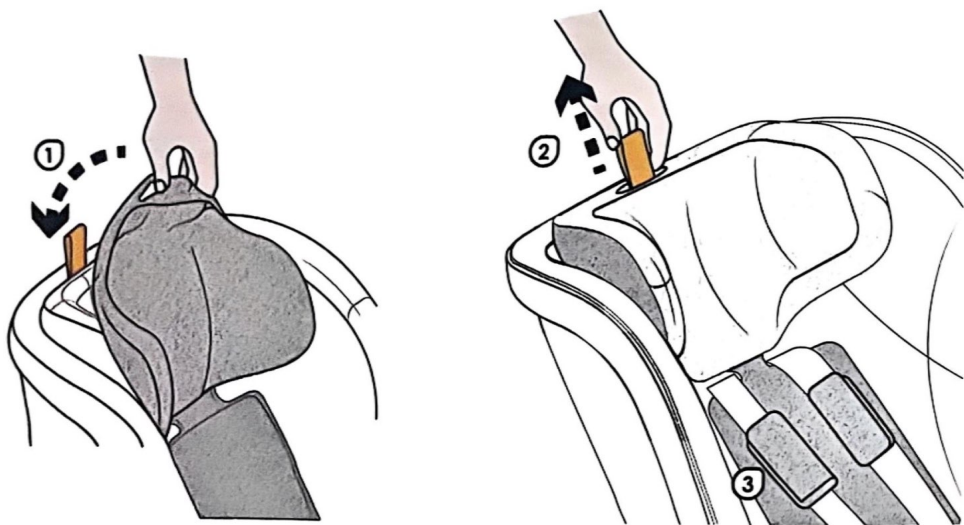

Nakładanie obicia oparcia fotelika

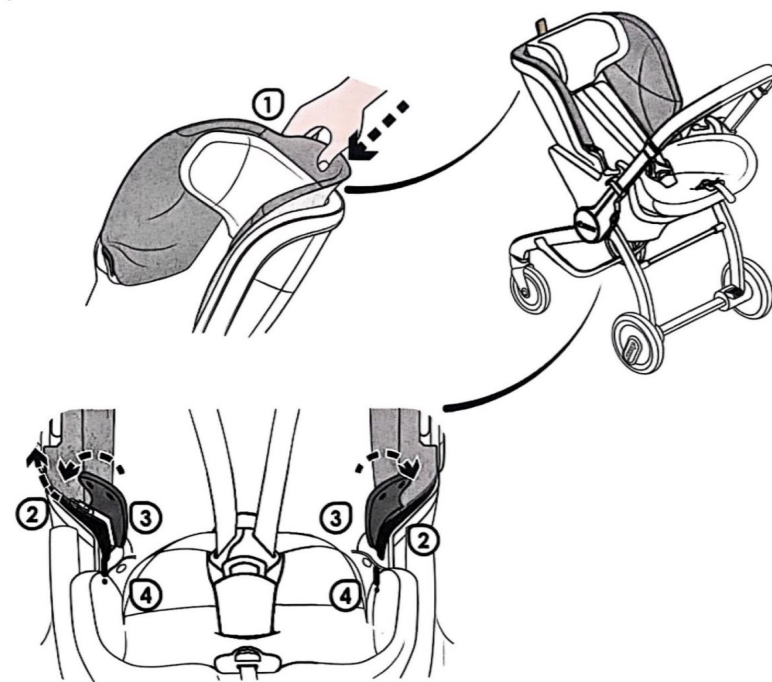
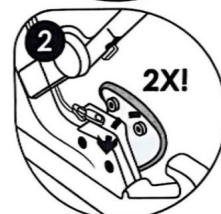
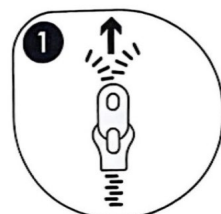

Naktadanie tkaniny daszka

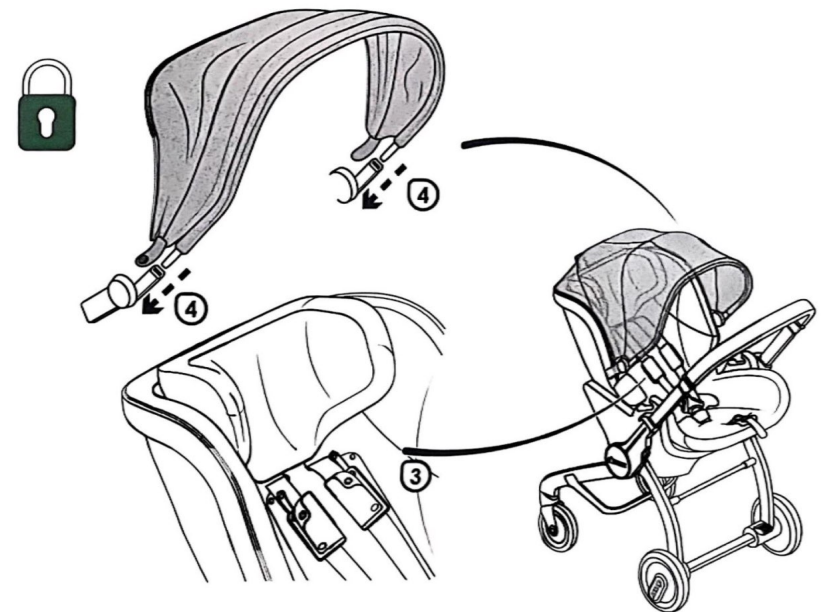
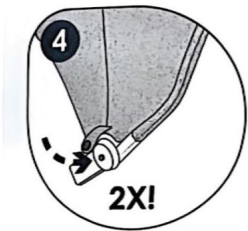
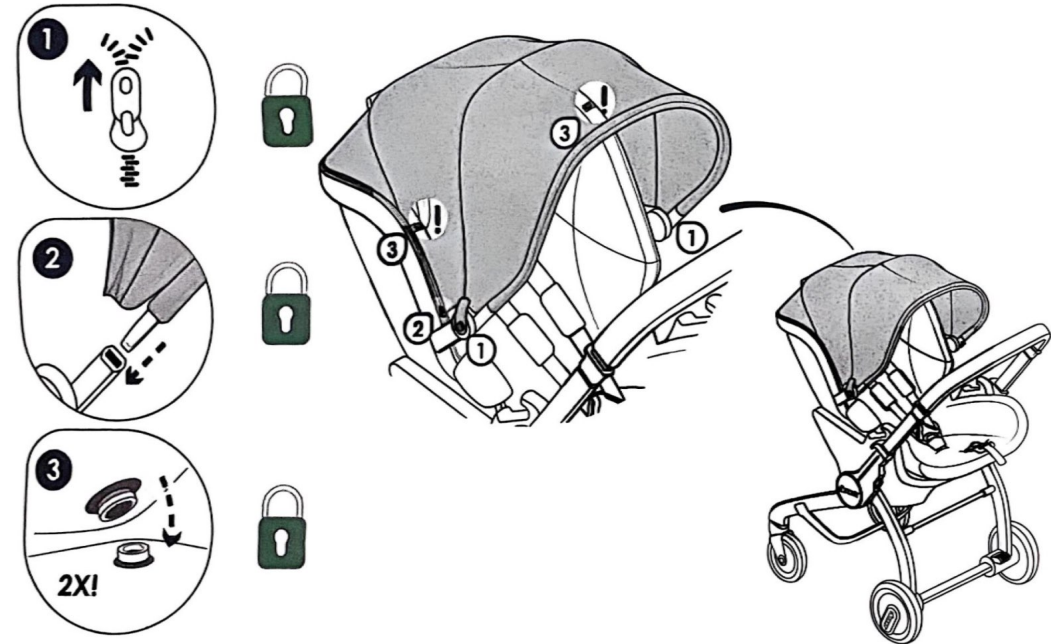

⚠ Aby Twoje dziecko było bezpieczne w foteliku Doona

- W czasie wypadku przy prędkości kolizyjnej powyżej 10 km/h fotelik Doona X może ulec uszkodzeniu, co niekoniecznie musi być widoczne i oczywiste. Po wypadku należy wymienić fotelik samochodowy. Fotelika, który uczestniczył w wypadku, proszę pozbyć się w odpowiedni sposób.
- Regularnie sprawdzaj wszystkie ważne części pod kątem uszkodzeń. Zadbaj o prawidłowe działanie wszystkich elementów mechanicznych.
- Należy uważać, by fotelik Doona X nie zakleszczył się w drzwiach samochodu, prowadnicach siedzeń itp. Dzięki temu unikniesz uszkodzeń lub pęknięć.
- Jeżeli Doona X ulegnie uszkodzeniu (np. po upuszczeniu), należy dokładnie sprawdzić fotelik.
- Nie wolno używać fotelika Doona X bez tapicerki.
- Nigdy nie używaj części zamiennych ani akcesoriów innych niż dostarczone.
- Nigdy nie wymieniaj pokrycia siedzenia na inne niż oryginalne obicie Doona X. Tapicerka jest jednym z elementów, dzięki którym Twoje dziecko jest bezpieczne w foteliku.

⚠ UWAGA

Należy stosować wyłącznie poniższy sposób czyszczenia. Odstępstwo od tej procedury może skutkować obrażeniami lub śmiercią.

Dbaj o zapięcie pasów

Aby czyszczenie było łatwiejsze, użyj wilgotnych chusteczek.
UWAGA - pasów nie można zdjąć z fotelika.

NIE WOLNO INGEROWAĆ W MECHANIZM ZAPIĘCIA PASÓW ZA POMOCĄ NARZĘDZI. NIE WOLNO OGRZEWAĆ ANI SUSZYĆ ZAPIĘCIA GORĄCYM POWIETRZEM. Uszkodzenie zapięcia może spowodować obrażenia lub śmierć dziecka.

NIE NALEŻY NAKŁADAĆ SMARÓW NA ZAPIĘCIE PASÓW. Może to uszkodzić zapięcie, a w konsekwencji spowodować obrażenia lub śmierć.

6.3 / Czyszczenie

Zawsze używaj wyłącznie oryginalnych obić materiałowych Doona X, ponieważ pokrycie siedzenia stanowi integralną część systemu Doona X. Używanie oryginalnych obić pomaga w utrzymaniu bezpiecznego i sprawnego systemu.

- Pokrycie siedzenia można zdjąć i wyprać w łagodnym detergencie. Postępuj zgodnie z poniższymi instrukcjami prania, aby uniknąć uszkodzenia obicia. Prać w pralce w zimnej wodzie; nie wybielać; nie suszyć w suszarce. Rozwiesić do suszenia; nie wykręcać. Nie prasować; nie czyścić chemicznie. Należy stosować się do zaleceń na metce dotyczących prania obicia. Wskazówki te odnoszą się także do osłony przeciwstonecznej.

- Elementy plastikowe można czyścić wodą z mydłem. Nie używaj ostrych środków czyszczących (np. takich jak rozpuszczalniki).

7 / Korzystanie z Doona X w samolocie

Wstęp

Doona zdecydowanie zaleca, aby dzieci do 13 kg korzystały z certyfikowanych akcesoriów dla dzieci, dopuszczonych do podróży samolotem, albo z wyposażonego w pasy fotelika dla dzieci lub innego fotelika dopuszczonego do podróży samolotem. Doona X można stosować także w samolocie, aby zapewnić dziecku bezpieczny lot. Zamontuj Doona X w samolocie w sposób pokazany na stronie 55. Montaż wyłącznie za pomocą pasa biodrowego przy siedzeniu w samolocie.

Certyfikacja

- Fotelik Doona X został dopuszczony do stosowania w samolotach przez ekspertów ds. światowego lotnictwa z TUV Rheinland. TUV Rheinland ocenia produkty zgodnie z aktualnymi normami, pod kątem wymiarów oraz wymagań dotyczących funkcjonalności, określonych przez krajowe i międzynarodowe stowarzyszenia regulacyjne, a także międzynarodowe władze lotnicze.
- Fotelik Doona X musi być zabezpieczony, nawet jeśli na foteliku nie siedzi dziecko.
- Przed lotem zawsze konsultuj się z liniami lotniczymi w sprawie korzystania z fotelików samochodowych w samolocie.
- Fotelik Doona X musi pozostać przypięty pasami na siedzeniu samolotu, nawet jeśli nie jest zajęty.
- Fotelika Doona X można używać wyłącznie na siedzeniu pasażera autoryzowanym przez linię lotniczą.

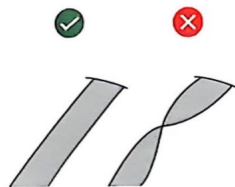
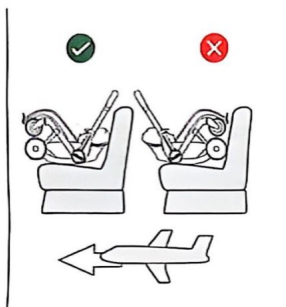

! UWAGA

Fotelika Doona X nie można montować i używać na siedzeniach samolotów wyposażonych w aktywną poduszkę powietrzną.

! UWAGA

Fotelik Doona X może być montowany tylko na certyfikowanych miejscach siedzących skierowanych do przodu.

! UWAGA

poprawne umieszczenie w ramce.

! UWAGA

Nie używaj nakładek Doona SIP w samolocie.

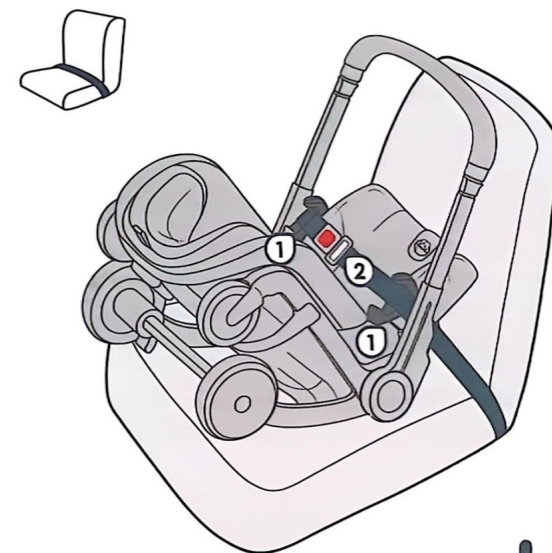
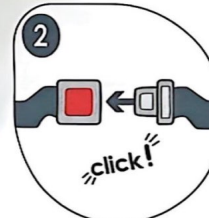

8 / Gwarancja

Gwarantujemy, że fotelik samochodowy Doona X został wyprodukowany zgodnie z europejskimi normami i przepisami bezpieczeństwa oraz odpowiada najwyższym standardom jakości. Na fotelik samochodowy Doona X udzielamy 2-letniej gwarancji na wady produkcyjne i materiałowe.

Okres gwarancji obowiązuje od dnia zakupu.

Prosimy o wypełnienie Karty Gwarancyjnej i zachowanie jej przez cały okres gwarancji wraz z paragonem jako dowód zakupu. W przypadku roszczenia gwarancyjnego Kartę Gwarancyjną należy zwrócić wraz z produktem do lokalnego dystrybutora. Ponadto zarejestruj swój fotelik samochodowy Doona X online pod adresem: **www.doona.com**

Gwarancja obejmuje foteliki samochodowe Doona X, z których właściwie korzystano i które zostały wyczyszczone przed dostarczeniem do nas.

Gwarancja nie ma zastosowania w następujących przypadkach:

- Naturalne oznaki zużycia i uszkodzeń powstałych na skutek nadmiernych naprężeń.
- Uszkodzenia wynikające z niewłaściwego użytkowania.
- Gdy produkt był używany do celów innych niż określone w instrukcji obsługi.

W przypadku roszczeń gwarancyjnych prosimy o bezpośredni kontakt pod adresem: **info@doona.com**