

city mini ZIP

by baby jogger®



ASSEMBLY INSTRUCTIONS
INSTRUCTIONS POUR L'ASSEMBLAGE
INSTRUCCIONES DEL ENSAMBLAJE
BEDIENUNGSANLEITUNG
SAMLEVEJLEDNING
ΟΔΗΓΙΕΣ
ISTRUZIONI DI MONTAGGIO
BEDIENINGSHANDLEIDING
INSTRUÇÕES DE MONTAGEM
KOKOAMISOHJEET
MONTERINGSANVISNINGAR
INSTRUKCJA MONTAŻU
NÁVOD K MONTÁŽI
NÁVOD NA POUŽITIE
ИНСТРУКЦИЯ ПО СБОРКЕ

PD349281A

TABLE OF CONTENTS

English	
Français (French) / Español (Spanish)	
Warnings	3
Mise en Garde/Advertencia	4/5
Features	
Traits/Características	6
Frame	
Cadre/Chasis	7
Front Wheel	
Roue avant/Rueda delantera	8
Rear Wheels	
Roues arrières/Ruedas traseras	10
Brake	
Frein/Freno	11
Canopy	
Auvent/Toldo	12
Safety Harness	
Harnais de sécurité/Arnés de seguridad	13
Seat	
Siège/Asiento	15
Basket Removal	
Enlever le panier/Quitar la cesta	17
Folding	
Pliage/Doblado	18
Care & Maintenance	19
Soin et entretien/Cuidado y mantenimiento	20/21
Limited Warranty	22
Garantie Limitée/Garantía limitada	23/24
Deutsch (German)	25
Dansk (Danish)	31
ελληνικά (Greek)	37
Italiano (Italian)	43
Nederlands (Dutch)	49
Português (Portuguese)	55
Suomi (Finnish)	61
Svenska (Swedish)	67
Polskie (Polish)	73
Češky (Czech)	79
Slovenská (Slovak)	85
Русский язык (Russian)	91

 **WARNING**

IMPORTANT- Keep these instructions for future reference.

SINGLE STROLLER

- This stroller seats one passenger.
- **WARNING:** This seat unit is not suitable for children under 6 months. Maximum weight is 15 kg.
- Total weight load recommended for this stroller is 20.5 kg (15 kg in seat, 1 kg in seat back pocket and 4.5 kg in basket).
- **WARNING:** This product will become unstable if the weight recommended by Baby Jogger is exceeded.
- **WARNING:** This product is not suitable for running or skating.
- **WARNING:** Never leave your child unattended.
- **WARNING:** Always use the restraint system.
- **WARNING:** Ensure that all the locking devices are engaged before use.
- **WARNING:** Child may slip into leg openings and strangle. Never use in reclined carriage position unless safety harness is properly fastened.
- **WARNING:** Check that the pram body or seat unit attachment devices are correctly engaged before use.
- **WARNING:** To avoid injury, ensure that your child is kept away when unfolding and folding this product.
- **WARNING:** To prevent finger entrapments, care must be taken when folding or unfolding this product.
- **WARNING:** Do not let your child play with this product.
- **WARNING:** This product will become unstable if a parcel bag, rack or accessory items are used when not included by Baby Jogger.
- **WARNING:** Any load attached to the handle and/or on the the back of the backrest and/or on the sides of the vehicle will affect the stability of the vehicle.
- Recommended weight for seat back pocket is 1 kg and basket is 4.5 kg. Excessive weight may cause a hazardous unstable condition to exist.
- Stroller is not meant to be used for transporting children up or down stairs. Damage resulting to stroller will not be covered under warranty.
- This stroller does not replace a cot or a bed. Should your child need to sleep, then it should be placed in a suitable pram body, cot, or bed.
- Accessories which are not approved by the manufacturer or distributor shall not be used.
- Watch out for cars - never assume that a driver can see you and your child.
- The passenger shall remain seated (no standing in the stroller).
- Use only replacement parts supplied or approved by the manufacturer.
- **WARNING:** Engage the parking device before loading and unloading a passenger.

 **MISE EN GARDE**

IMPORTANT- Garder ces instructions pour références futures.

POUSSETTE SIMPLE

- Cette poussette ne peut contenir qu'un seul enfant.
- **MISE EN GARDE:** Cette unité de siège ne convient pas aux enfants âgés de moins de 6 mois. Le poids maximum est de 15 kg.
- Le poids total recommandé pour cette poussette est de 20,5 kg (15 kg dans le siège, 1 kg dans la poche du dossier du siège, 4,5 kg dans le panier).
- **MISE EN GARDE:** Ce produit deviendra instable si le poids recommandé par Baby Jogger est dépassé.
- **MISE EN GARDE:** Ce produit ne convient pas à la pratique de la course ou du patinage.
- **MISE EN GARDE:** Ne laissez jamais votre enfant sans surveillance.
- **MISE EN GARDE:** Utilisez toujours le harnais de sécurité.
- **MISE EN GARDE:** Assurez-vous que la courroie de sécurité est attachée fermement au cadre avant d'utiliser la poussette!
- **MISE EN GARDE:** L'enfant peut glisser dans les ouvertures de jambe et étrangler. N'utilisez jamais dans la position de voiture appuyée à moins que le harnais de sécurité ne soit correctement attaché.
- **MISE EN GARDE:** Pour éviter de blessures, gardez votre enfant loin de la poussette dépliant et pliant ce produit.
- **MISE EN GARDE:** Faire attention afin d'éviter la prise des doigts lors du pliage et du dépliage du produit.
- **MISE EN GARDE:** Ne laissez pas à votre enfant de jouer avec ce produit.
- **MISE EN GARDE:** Ce produit deviendra instable si un sac, porte-bagage ou accessoires non inclus par Baby Jogger sont utilisés.
- **MISE EN GARDE:** Toute charge fixée à la poignée, à l'arrière du siège ou sur les côtés de la poussette nuit à la stabilité du produit.
- **MISE EN GARDE:** N'importe quelle charge fixée à la poignée affecte la stabilité du landau/de poussette.
- Le poids recommandé pour la pochette du siège est de 1 kg et du panier 4,5 kg. Le poids excessif peut faire exister un état instable dangereux.
- La poussette n'est pas conçue pour transporter un enfant dans les escaliers. La garantie ne couvre pas les dommages à la poussette comme un résultat.
- Cette poussette ne remplace pas de lit ou un lit de bébé à barreaux. Si votre enfant doit dormir, alors il devrait être placé dans un landau approprié, le lit, ou le lit de bébé à barreaux.
- Les accessoires non approuvés par le fabricant ou le distributeur ne devraient pas être utilisés.
- Faire attention aux automobiles - ne jamais assumer qu'un conducteur peut vous voir.
- Le passager devrait rester assis en tout temps (ne pas se tenir debout dans la poussette).
- Il peut être dangereux d'utiliser des pièces de remplacement autres que celles fournies ou approuvées par le fabricant.
- **MISE EN GARDE:** Employer le dispositif de stationnement lorsque vous embarquez et débarquez un passager.

ADVERTENCIA

IMPORTANTE- Conserve estas instrucciones para futuras referencias.

COCHECITO SIMPLE

- Esta silla de paseo ha sido diseñada para el transporte de un solo niño
- **ADVERTENCIA:** Esta silla no es apta para niños de menos de 6 meses. El peso máximo es de 15 kg.
- La carga total del peso recomendada para este cochecito es 20,5 kg (15 kg en asiento, 1 kg en bolsillo del asiento, y 4,5 kg en cesta).
- **ADVERTENCIA:** Este producto resultará inestable si se excede el peso recomendado.
- **ADVERTENCIA:** Este producto no es apto para correr o patinar.
- **ADVERTENCIA:** Nunca deje su niño desatendido.
- **ADVERTENCIA:** Use siempre el arnés de seguridad.
- **ADVERTENCIA:** Asegúrese de que todos los dispositivos de seguridad están activados antes del uso.
- **ADVERTENCIA:** El niño puede resbalar por las aperturas de las piernas y estrangularse. Nunca use el cochecito en la posición reclinada a menos que el arnés de seguridad esté correctamente abrochado.
- **ADVERTENCIA:** Para evitar lesiones asegúrese de que su niño está lejos del cochecito cuando doble y desdoble este producto.
- **ADVERTENCIA:** Para evitar pillarse los dedos, hay que tener cuidado cuando se doble y desdoble.
- **ADVERTENCIA:** No deje a su infante jugar con este producto.
- **ADVERTENCIA:** Este producto resultará inestable si se utilizan o cuelgan accesorios no incluidos por Baby Jogger.
- **ADVERTENCIA:** Cualquier carga aplicada sobre el manillar o sobre la parte posterior del respaldo o sobre los lados de la silla de paseo afectará la estabilidad del producto.
- **ADVERTENCIA:** Cualquier carga enganchada al manillar afecta a la estabilidad del cochecito o silla de paseo.
- El peso máximo aconsejado para el bolsillo del asiento es de 1 kg y el de la cesta de 4,5 kg. El exceso de peso puede desestabilizar el cochecito y poner en peligro la seguridad del niño.
- Este cochecito no está pensado para llevar a niños en tramos de escaleras. La garantía no cubre los daños ocasionados al cochecito por esta causa.
- Este cochecito no sustituye por una cuna o una cama. Si su infante debe de dormir, ello debería ser colocada en un cochecito de niño conveniente, la cuna, o la cama.
- No deben utilizarse accesorios no aprobados por el fabricante y/o distribuidor.
- Tenga cuidado con los coches: nunca dé por hecho que un conductor puede verle.
- El niño debe permanecer sentado en todo momento (no debe ponerse de pie en el cochecito).
- Puede no ser seguro usar recambios no proporcionados o aprobados por el fabricante.
- **ADVERTENCIA:** Active siempre el sistema de frenado al subir y bajar al niño.

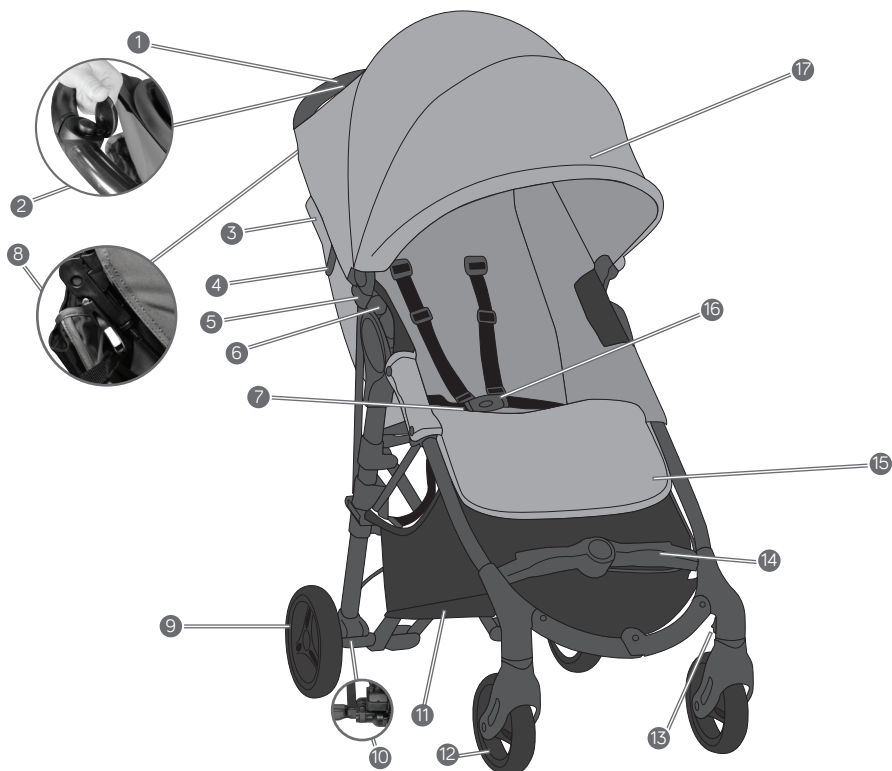

1	Handlebar	Poignée	Manillar
2	Handlebar Fold Button	Bouton de pliage de la poignée	Botón de plegado del Manillar
3	Weather Cover	Housse Protectrice	Capa de lluvia
4	Auto-Lock	Lever de verrouillage	Palanca auto-cierre
5	Canopy Attachment Bracket	Crochet d'attache de l'auvent	Soporte de montaje del toldo
6	Accessory Mounting Bracket	Accessoire de fixation de montage	Soporte de montaje accesorios
7	Fold Handle	Courroie de plier	Manija de doblar
8	Parking Brake	Frein	Freno pedal
9	Rear Wheel	Roues arrière	Rueda trasera
10	Rear Wheel Release Button	Roues arrière bouton de déverrouillage	Botón de liberación de la rueda
11	Storage Basket	Panier	Cesta de almacenaje
12	Front Wheels	Roue avant	Rueda delantera
13	Swivel Lock	Faites pivoter et présentez directement	Pestaña de bloqueo
14	Footbar/Footrest	Repose-pied	Barra de pie
15	Adjustable Footwell	Espace-pied ajustable	Reposapiés
16	Harness Buckle	Boucle de harnais	Hebillas de arnés
17	Canopy	Auvent	Toldo

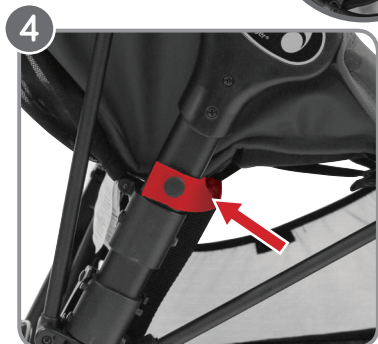
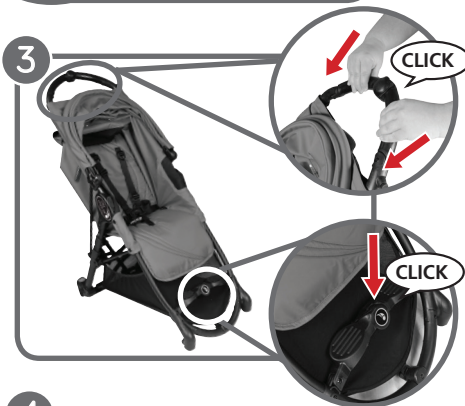
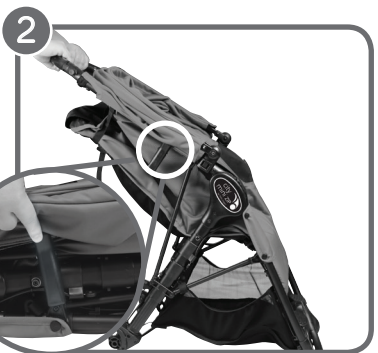

FRAME

- 1 Unpack the stroller from the box and set the wheels aside.
 - 2 Unfold the stroller by pressing the Auto-lock release button and lifting the handlebar away from the lower frame.
 - 3 Place the stroller in the upright position. Lock handlebar by pressing both sides forward until it clicks. Press foot bar down to lock into place.
 - 4 Snap the red Safety Strap to the frame under the fold mechanism before use.
- ⚠ WARNING:** Ensure that all the locking devices are engaged before use.

CADRE

- 1 Débarrer la poussette de la boîte et mettre les roues de côté.
 - 2 Déplier la poussette en appuyant sur le bouton de verrouillage automatique et en soulevant la poignée loin de la base.
 - 3 Placer la poussette en position verticale. Verrouiller la poignée en appuyant vers l'avant des deux côtés jusqu'à ce que cela clipse. Appuyer sur le repose pied vers le bas pour verrouiller en place.
 - 4 Attacher les boutons-pression de la courroie de sécurité rouge sous le mécanisme de pliage avant l'utilisation.
- ⚠ MISE EN GARDE:** Assurez-vous que la courroie de sécurité est attachée fermement au cadre avant d'utiliser la poussette!

CHASIS

- 1 Saque el cochecito de su caja y aparte las ruedas.
 - 2 Desdoble el cochecito presionando el mecanismo de auto-cierre y tirando del manillar de tal forma que se separe de la parte inferior del chasis.
 - 3 Coloque el cochecito en su posición vertical bloqueando el manillar, presionando ambos lados hacia delante hasta escuchar un click. Presione la barra del pie hacia abajo para que quede bloqueada en su posición.
 - 4 Abroche la correa roja de seguridad al chasis, bajo el mecanismo de doblado, antes de su uso.
- ⚠ ADVERTENCIA:** Asegúrese de que todos los dispositivos de seguridad están activados antes del uso.

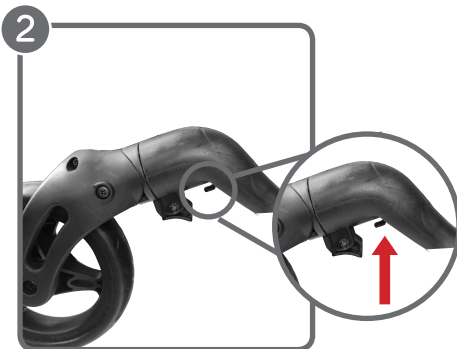

FRONT WHEELS

- 1 Installation
 - Lay stroller on its back so the Handlebar is resting on the floor.
 - Attach the front wheels by sliding them into the front wheel mounts until they click. Gently pull on the front wheels to make sure they are properly attached.
- 2 Removal
 - Press wheel release button on back of wheel casing and pull wheel to remove.

ROUES AVANTS

- 1 Installation
 - Déposer la poussette pour que la poignée soit sur le plancher.
 - Insérer la roue avant en la glissant dans le support pour la roue avant jusqu'à ce qu'elle clique en place. Tirer doucement sur la roue avant pour vous assurer qu'il est correctement serré.
- 2 Enlèvement
 - Appuyer sur le bouton de déverrouillage au dos de l'encadrement de la roue et tirer la roue pour l'enlever.

RUEDAS DELANTERAS

- 1 Instalar la rueda delantera
 - Tumbe el cochecito de manera que el manillar se apoye en el suelo.
 - Introduzca el eje de la rueda delantera en el chasis hasta que haga clic en su lugar. Tire suavemente de la rueda para asegurarse de que queda bloqueada en su sitio.
- 2 Desmontar la rueda delantera
 - Presione el botón de liberación de la rueda en la parte posterior de la cubierta de la rueda, y tire de la rueda para extraerla.



SWIVEL LOCK

- 1 Press the swivel locks down to lock the front wheels in a fixed position for long distance strolling.
- 2 Press the swivel locks up to allow the front wheels to swivel.

NOTE: When loading and unloading child, lock the front wheels in a fixed position. Although the front wheels of your City Mini ZIP lock, it is not intended for jogging or exercise purposes.



TRAIT DE PIVOTER

- 1 Pousser le verrouillage de pivoter en bas pour fermer à clef la roue avant en position fixe.
- 2 Enlever le verrouillage de pivoter pour permettre à la roue avant de pivoter.

REMARQUE: En chargeant et en déchargeant l'enfant, fermez toujours la roue en position fixe. Bien que la roue avant de votre City Mini ZIP se serre, il ne soit pas destiné pour des buts d'exercice ou de jogging.

PESTAÑA DE BLOQUEO DE LA RUEDA DELANTERA

- 1 Baje la pestaña para bloquear la rueda delantera en posición fija para recorrer mayores distancias.
- 2 Suba la pestaña para permitir que la rueda gire libre.

NOTA: Para subir y bajar al niño, baje la palanca a la posición bloqueo de la rueda delantera. Aunque la rueda delantera de su City Mini ZIP se bloquea, no es un coche diseñado para correr con él.



REAR WHEELS

1 Installation

- Align the Rear Wheel axle with the wheel mount on the stroller frame and insert it into the wheel mount until it clicks into place.
- Gently pull on the Rear Wheel to make sure it is properly attached.

2 Removal

- Press the wheel release button next to the brake and pull wheel to release.

ROUES ARRIÈRES

1 Installation

- Aligner l'essieu de la roue arrière avec la monture de la roue sur le cadre de la poussette et insérer-le dans la monture de la roue jusqu'à ce qu'elle clique en place.
- Tirer doucement sur la roue pour vous assurer que la roue arrière est bien verrouillée en place.

2 Enlèvement

- Appuyer sur le bouton de déverrouillage de la roue situé à côté du frein et tirer la roue pour libérer la roue.

RUEDAS TRASERAS

1 Instalar las ruedas traseras

- Alinee el eje de la rueda trasera con su entrada en el chasis.
- Deslice el eje en la entrada de la rueda hasta que haga clic una vez que esté en su sitio. Tire suavemente de la rueda para asegurarse de que queda bloqueada en su sitio.

2 Desmontar las ruedas traseras

- Presione el botón de liberación de la rueda junto al freno, y tire de la rueda para extraerla.

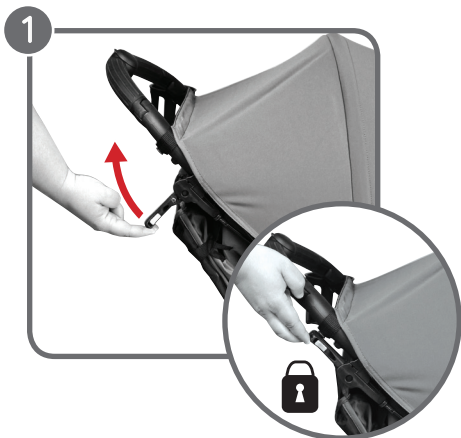
**BRAKE**

- 1 Gently pull the Brake Lever into upright position until it clicks into place.

RELEASE THE BRAKE

- 2 Pinch the gray tabs and pull the lever towards you.
- 3 Push the brake lever down until it is parallel with the frame.

⚠ WARNING: Engage the parking device before loading and unloading a passenger.

**FREIN**

- 1 Tirer simplement la manette de frein vers le haut jusqu'à ce qu'elle clique en place pour engager le frein.

RELÂCHER LE FRIEN

- 2 Pincer les étiquettes grises et tirer le levier vers vous.
- 3 Pousser la manette de frein vers le bas jusqu'à ce que c'est parallèle avec l'encadrement pour la relâcher.

⚠ MISE EN GARDE: Employer le dispositif de stationnement lorsque vous embarquez et débarquez un passager.

**BRAKE**

- 1 Simplemente empuje la palanca de freno hacia arriba para activar el freno de estacionamiento.

DESACTIVAR EL FRENO

- 2 Pincer las etiquetas grises y tira la palanca hacia usted.
- 3 Empuje la palanca de freno hacia abajo hasta que sea paralela con el marco para desactivarla.

⚠ ADVERTENCIA: Active siempre el sistema de frenado al subir y bajar al niño.



CANOPY

- 1 Insert canopy attachments into canopy attachment brackets on each side of the stroller. Click into place.
- 2 Attach velcro along back of canopy to seat.
- 3 Snap the canopy straps to the back of the handlebar. Connect the velcro on the ends of the straps.
- 4 To remove: Unfasten all snaps and velcro on the canopy. Press canopy attachments to remove from attachment brackets.



AUVENT

- 1 Insérer les attaches de l'auvent aux crochets d'attache situés de chaque côté de la poussette. Clipser en place.
- 2 Attacher le velcro le long du dos de l'auvent au siège.
- 3 Fermer les sangles de l'auvent au dos de la poignée. Raccorder le velcro aux extrémités des sangles.
- 4 Pour enlever: Défaire tous les fermoirs et velcro sur l'auvent. Appuyer sur les attaches de l'auvent pour l'enlever des crochets d'attache.



TOLDO

- 1 Inserte el toldo en los soportes de montaje de cada lado del cochecito, hasta que hagan click.
- 2 Enganche el velcro a lo largo de la parte posterior del toldo al asiento.
- 3 Enganche las tiras del toldo a la parte posterior del manillar mediante los velcros al final de las tiras.
- 4 Para quitar: Desabroche todos los enganches y velcros del toldo. Presione los soportes del toldo de para sacarlos de los soportes de montaje.



ADJUSTABLE LEGREST

- 1 Press the adjustment levers located underneath the legrest and move legrest up or down until desired position is reached.

CUP HOLDER

- 2 Attach the cup holder to the attachment knob on the right side of the handlebar. Click into place.

NOTE: Containers carrying hot liquids should not be used. Do not add more than 1 lb (0.5 kg) to cup holder.



ESPACE-PIED AJUSTABLE

- 1 Appuyer sur les boutons de réglage situés sur le repose-pied et déplacer vers le haut ou vers le bas jusqu'à ce la position désirée soit clipsée.

PORTE-GOBELET

- 2 Attacher le porte-gobelet à l'attache sur le côté droit du guidon. Faire claquer pour verrouiller en place.

NOTE: Les récipients contenant des liquides chaud ne doivent pas être utilisés. Ne pas ajouter plus de 0.5 kg au porte-gobelet.

REPOSAPIÉS

- 1 Press the adjustment levers located underneath the legrest and move legrest up or down until desired position is reached. Deslice hasta escuchar el "clic."

PORTAVASOS

- 2 Fije el portavasos en la conexión que se encuentra en el marco de la carriola al lado derecho del manillar.

NOTA: No deben utilizarse recipientes que contengan líquidos calientes. No añada más de 0.5kg al portavasos.

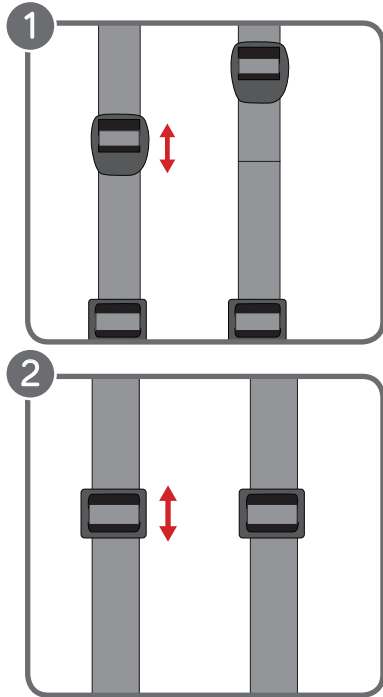

SAFETY HARNESS

- 1 To adjust harness height: Slide upper section of shoulder straps up and down to fit close to your child's shoulders.
- 2 To adjust harness length: Hold the plastic guide and pull the strap end to tighten, or pull the upper harness strap to loosen.

⚠ WARNING: Avoid serious injury from falling or sliding out. Always properly adjust and fasten safety harness.

⚠ WARNING: Always use the crotch strap in combination with the shoulder straps and waist belt.

HARNAIS DE SÉCURITÉ

- 1 Pour ajuster la hauteur du harnais: Faire glisser vers le haut ou le bas la partie supérieure de la sangle de l'épaule pour ajuster aux épaules de votre enfant.
- 2 Pour ajuster la longueur du harnais: tenir le guide en plastique et tirer le bout de la sangle pour reserrer ou tirer la sangle du haut du harnais pour desserrer.

⚠ MISE EN GARDE: Prévenir les blessures sérieuses à votre enfant en utilisant le harnais de sécurité.

⚠ MISE EN GARDE: Toujours utiliser la courroie de l'entrejambe en même temps que les baudriers et la ceinture à la taille.

ARNÉS DE SEGURIDAD

- 1 Para ajustar la altura del arnés: Deslice la parte superior de los arneses del hombro arriba y abajo hasta que queden colocados correctamente.
- 2 Para ajustar la longitud del arnés: Sujete la guía de plástico y tire del final del arnés para apretar, o tire de la parte superior para liberar.

⚠ ADVERTENCIA: Evite lesiones graves por caídas o deslizamientos. Ajuste correctamente y abroche siempre el arnés de seguridad.

⚠ ADVERTENCIA: Utilice siempre la correa de entrepierna en combinación con los tirantes y el cinturón.

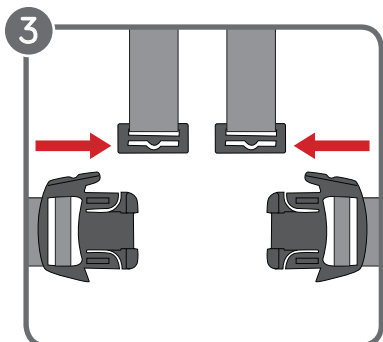

- 3 Insert shoulder strap buckle into side strap buckle on both sides.
- 4 Insert connected harness and side strap buckles into the sides of the crotch buckle.
- 5 Press button on crotch buckle to release.

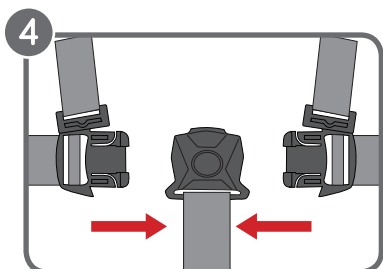

- 3 Insérer la boucle de la sangle de l'épaule des deux côtés de la boucle de la sangle sur le côté.
- 4 Insérer le harnais et faire glisser les boucles de la sangle vers les côtés de la boucle de l'entrejambe.
- 5 Appuyer sur le bouton situé sur la boucle de l'entrejambe pour détacher.

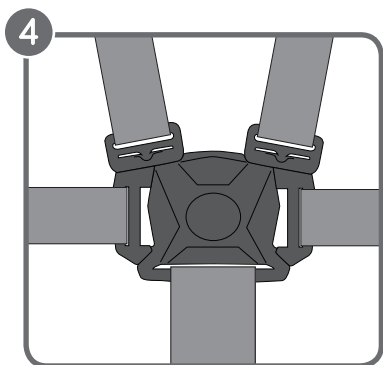

- 3 Inserte la hebilla del arnés de seguridad en los arneses laterales.
- 4 Inserte los arneses conectados anteriormente, en los laterales de la hebilla de la entrepierna.
- 5 Presione el botón de la hebilla de la entrepierna para soltar.



SEAT - RECLINE

- 1 Pinch the clamp behind the seat and slide it down to desired recline.
- 2 Pull seat down on both sides to match recline position of clamp. Reverse steps to return to the upright position.

WEATHER COVER

- 3 If desired, pull the weather cover down and over the seat back mesh. Secure firmly over both sides of the seat. When not in use, roll up the weather cover and fasten it with the elastic loop and barrel provided under the canopy fabric.

INCLINAISON DU SIÈGE

- 1 Pincez l'attache derrière la place et faites-la glisser en bas à désiré s'allongent.
- 2 Baissez la place des deux côtés pour vous accorder appuient la position d'attaches. Refaire les étapes à l'inverse pour retourner à la position verticale.

HOUSSE PROTECTRICE

- 3 Si désiré, tirer la housse protectrice par-dessus le dos du siège en filet. Attacher fermement sur les deux côtés du siège. Lorsqu'il n'est pas utilisé, rouler la housse et attacher avec les boucles élastiques et attaches fournies sous le tissu au haut du siège.

ASIENTO - RECLINADO

- 1 Presione la pinza de detrás del asiento y deslícela hacia abajo hasta alcanzar el grado deseado de inclinación.
- 2 Baje ambos lados del asiento hasta alcanzar la inclinación de la pinza. Invierta el procedimiento para volver a la posición inicial.

CAPA DE LLUVIA

- 3 Si lo desea, retire la capa de lluvia hasta la parte de red ecilla de detrás del asiento. Asegúrela bien en ambos lados del asiento. Cuando no la use, enróllela y sujétela con la goma elástica en el toldo del cochecito.



SEAT - REMOVAL

- 1 Remove canopy. Unsnap all snaps around frame, including the fold strap.
- 2 On the back of the footwell, remove elastic loops from knobs. Slide fabric off of footwell folding mechanism.
- 3 Pull fabric upward off of seatback.



RETRAIT DU SIÈGE

- 1 Enlever l'auvent. Fermer tous les fermoirs autour de la base, y compris la sangle de pliage.
- 2 Au dos de l'espace-pieds, enlever les boucles en plastique des boutons. Détacher le tissu du mécanisme de pliage de l'espace-pieds.
- 3 Tirer le tissu vers le haut pour le détacher du dos du siège.

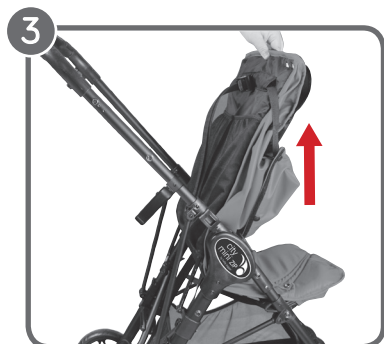

ASIENTO - QUITADO

- 1 Quite el toldo. Desabroche los arneses alrededor del chasis, incluido el arnés de doblado del cochecito.
- 2 En la parte posterior del reposapiés, retire los aros elásticos de sus enganches. Deslice hacia fuera el tejido del mecanismo de doblado del reposapiés.
- 3 Tire del tejido hacia arriba y hacia fuera de la parte posterior del asiento.



BASKET REMOVAL

- 1 From the rear of the stroller: Unsnap straps from hooks located near the rear wheels.
- 2 From the front of the stroller: Remove velcro straps from hook located under the front footbar.
- 3 Slide the 6 remaining attachment loops off of the corresponding attachment hooks on the stroller frame in the front and back of the stroller.



ENLEVER LE PANIER

- 1 Depuis l'arrière de la poussette: retirer les sangles des crochets situés vers les roues arrières.
- 2 Depuis l'avant de la poussette: Enlever les sangles velcro du crochet situé en dessous du repose-pied avant.
- 3 Faire glisser les 6 boucles d'attache restantes hors des crochets d'attache correspondants situés sur le châssis de la poussette à l'avant et à l'arrière de la poussette.



QUITAR LA CESTA

- 1 Desde la parte trasera del cochecito: Descuelgue las tiras de los ganchos situados cerca de la parte posterior de las ruedas.
- 2 Desde la parte delantera del cochecito: Desabroche las tiras de velcro del enganche situado bajo el reposapiés.
- 3 Retire las otras 6 anillas de sus puntos de anclaje correspondientes en la parte delantera y trasera del chasis del cochecito.



FOLDING

- 1 Remove the child from the seat. Unsnap the red safety straps from the frame. Press the release button located under the cap on the handlebar.
- 2 Pull upwards on the pull strap in the center of the seat with a gentle tug and your stroller will fold. The Auto-lock lever will click into place.

PLIAGE

- 1 Enlever l'enfant du siège. Enlevez des courroies de sécurité rouges de la charpente. Appuyer sur le bouton de relache situé sous le pommeau de la poignée.
- 2 Tirer légèrement la sangle située au centre du siège vers le haut et votre poussette se pliera. Le verrou automatique se clipsera en place.

DOBLADO

- 1 Quite a su hijo del asiento. Unsnap the red safety straps from the frame. Presione el botón de liberación, situado bajo la tapa del manillar.
- 2 Tire hacia arriba del asa de doblado en el centro del asiento con un movimiento suave para doblar el cochecito. La palanca de auto- cierre se bloqueará en su posición.

CARE AND MAINTENANCE

To preserve the longevity of your stroller, it is important to perform simple, regular maintenance. From time to time, make sure that the joints and folding areas are still in good condition. If you hear any squeaking or feel tension, you can take your stroller to a local bike shop for added lubrication. All repairs should only be carried out by an authorized dealer.

WASHING

Seat Fabric

- You can machine wash your stroller's seat in cold water with a mild detergent.
- Do not use solvents, caustic or abrasive cleaning materials.
- To minimize shrinkage, simply reattach the seat to the frame to dry.
- Do not press, iron, dry clean, tumble dry or wring the fabric.
- If the seat covers need to be replaced, only use parts from a Baby Jogger Authorized Dealer. They are the only ones that are guaranteed to have been safety tested and designed to fit this seat.

Plastic/Metal Parts

- Wipe clean using a mild soap and warm water.
- You must not remove, dismantle or alter any part of the seat folding mechanism or brakes.

Wheel Care

- The wheels can be cleaned using a damp cloth. They will need to be dried completely with a soft towel or cloth.

STORING

- Sunshine can fade seat fabric and dry out tires, so storing your stroller indoors will prolong its good looks.
- DO NOT store outside.
- Ensure that the stroller is dry before storing for prolonged periods.
- Always store the stroller in a dry environment.
- Store the stroller in a safe place when not in use (i.e. where children cannot play with it).
- DO NOT place heavy objects on top of the stroller.
- DO NOT store the stroller near a direct heat source such as a radiator or fire.

SOIN ET ENTRETIEN

Pour préserver la longévité de votre promeneur, il est important d'exécuter la maintenance simple, régulière. Les pneus sur votre poussette sont remplis de mousse. Même si le P.S.I. est imprimé sur le pneu, vous ne serez jamais capable de les gonfler. De temps en temps, assurez-vous que les articulations et les régions se pliant sont toujours en bon état. Si vous entendez chacun le fait de grincer ou la tension de sens, vous pouvez prendre votre promeneur à un magasin de bicyclette local pour la lubrification ajoutée. Toutes les réparations devraient seulement se faire par un commerçant autorisé.

LAVAGE

Tissu du siège

- Vous pouvez laver à la machine le siège de votre poussette à l'eau froide avec un détergent doux.
- Ne pas utiliser de solvant, caustique ou abrasif pour nettoyer.
- Pour éviter le rétrécissement, simplement réattacher le siège au cadre pour le faire sécher.
- Ne pas presser ou repassez, pas de Nettoyage à sec, pas de sècheuse ou d'essorage de tissu.
- Si le couvre-siège a besoin d'être remplacé n'utiliser que les pièces d'un concessionnaire Baby Jogger autorisé. Ce sont les seuls qui sont garantie pour la sécurité et conçu pour ce siège.

Pièces Plastiques/Métal

- Essuyer avec un savon doux et de l'eau chaude.

- Vous ne devez pas enlever, défaire ou modifier aucune partie du mécanisme de pliage du siège ou des freins.

Soin de la roue

- Les roues peuvent être nettoyées avec un linge humide. Elles devront être asséchées complètement avec un serviette ou un linge doux.

ENTREPOSAGE

- Le soleil peut faire pâlir le tissu du siège et faire sécher les pneus, donc entreposer votre poussette à l'intérieur prolongera sa beauté.
- NE PAS entreposer à l'extérieur.
- S'assurer que la poussette est sèche avant de la ranger pour des périodes prolongées.
- Toujours entreposer la poussette dans un endroit sec.
- Ranger la poussette dans un endroit en sécurité lorsque pas utilisé (i.e. où les enfants ne peuvent jouer avec).
- NE PAS placer d'objets lourds sur le dessus de la poussette.
- NE PAS ranger la poussette près d'une source directe de chaleur comme un radiateur ou un feu.

CUIDADO Y MANTENIMIENTO

Para conservar la vida de su cochecito, es importante realizar el mantenimiento simple y regular. De vez en cuando, asegúrese que las uniones y las zonas plegables se mantengan en buenas condiciones. Si escucha cualquier chirrido o sensación de tirantez, puede llevar su cochecito a una tienda de reparación de bicicletas para lubricarlo. Cualquier reparación debe ser realizada por un distribuidor autorizado.

LAVADO

Asiento

- Puede lavar a máquina en agua fría y con un detergente suave el asiento del cochecito.
- No utilice disolventes, productos de limpieza cáusticos ni abrasivos.
- Para que encoja lo menos posible sólo tiene que colocar el asiento en el chasis para que se seque.
- No planche o seque en la secadora.
- Si el tapizado de los asientos debe ser reemplazado use partes de un distribuidor autorizado de Baby Jogger. Ellos son los únicos que garantizan que ha pasado controles de calidad y seguridad y diseñada para adaptarse a este asiento.

Partes metálicas y plásticas

- Limpie usando un trapo con jabón suave y agua templada.
- No debe quitar, desmontar o alterar ninguna parte del mecanismo de doblado o los frenos.

Cuidado de las ruedas

- Las ruedas se pueden limpiar con un trapo húmedo. A continuación hay que secarlas completamente con un trapo suave.

ALMACENAJE

- El sol puede desgastar el color de la tela y secar los neumáticos, de forma que si guarda el cochecito dentro de casa prolongará su buen aspecto.
- NO lo almacene en el exterior.
- Asegúrese de que el cochecito está completamente seco antes de almacenarlo por largos períodos.
- Guarde siempre el cochecito en un entorno seco.
- Guarde el cochecito en un lugar seguro cuando no esté en uso, por ejemplo donde los niños no puedan jugar con él.
- NO coloque objetos pesados sobre el cochecito.
- NO almacene el cochecito cerca de una fuente de calor como un radiador o una chimenea.

BABY JOGGER LIMITED WARRANTY

Baby Jogger's Limited Warranty:

Baby Jogger warrants that the frame is free of manufacturer defects for the lifetime of the product. Manufacturer's defects include but are not limited to the breaking of welds and frame tube damage. Textile or soft side materials and all other components shall be warranted for one year from the date of purchase (except for tubes and tires). Proof of purchase is required to make a warranty claim and the warranty is only extended to the original purchaser.

THIS WARRANTY DOES NOT COVER:

- Normal wear and tear
- Corrosion or rust
- Incorrect assembly, or the installation of third party parts or accessories not compatible with the original design
- Accidental or intentional damage, abuse or neglect.
- Commercial use
- Improper storage/care of the unit

This warranty specifically excludes claims for indirect, incidental, or consequential damages. The implied warranties of merchantability and fitness for a particular purpose is according to the specific warranty period for this model unit at time of purchase. Some states do not allow the exclusion or limitation of incidental or consequential damages, so the above limitations or exclusions may not apply to you. This warranty gives you specific legal rights, and you may also have other rights which vary from state to state. To know what your legal rights are in your state, consult your local or state consumer affairs office or your State's Attorney General.

If your stroller was purchased outside of the United States, please contact the distributor in the country nearest you. Their contact information can be found on our website at <http://www.babyjogger.com/retailers/#international>. Claims for warranty outside of the country in which the product was purchased may incur shipping charges.



NOTE: When contacting Baby Jogger regarding your stroller, please have your stroller's serial number and manufacturing date ready. Standing behind the stroller, the serial number can be found on the outer upright bar above the right rear wheel.

GARANTIE LIMITÉE BABYJOGGER

La garantie Baby Jogger:

Baby Jogger garantie que le cadre est sans défaut du manufacturier pour la vie du produit. Défauts du manufacturier inclus mais n'est pas limité aux bris de la soudure et aux dommages du tube cadre. Tous les matériaux souples (textile) et toutes les autres pièces seront garantie pour un an à partir de la date d'achat (exception pour les pneus et le tube). La preuve d'achat originale est requise pour obtenir une réclamation et la garantie est accordé à l'acheteur original seulement.

CETTE GARANTIE NE COUVRE PAS:

- Usure normale
- Rouille ou corrosion
- Assemblage incorrect, ou installation de pièces non-autorisées ou d'accessoires non-compatibles avec le concept original
- Dommages accidentel ou intentionnel, abus ou négligence
- Utilisation commerciale
- Mauvais Entreposage / Entretien de l'unité

Cette garantie exclus spécifiquement toutes réclamations pour dommages indirects, fortuit ou suite à un autre évènement. Les garanties impliquées de valeur commerciale et d'aptitudes pour un but particulier se rapporte à la période de garantie spécifique pour ce modèle lors de l'achat. Certains Etats ou province ne permettent pas l'exclusion ou la limitation des dommages fortuits ou suite à un autre évènement, donc l'énoncé ci-dessus peut ne pas s'appliquer à votre situation. Cette garantie vous donne des droits légaux spécifiques, et vous pouvez aussi avoir d'autres droits qui varient de province. Pour connaître vos droits légaux dans votre province, consultez votre bureau local ou provincial d'affaires commerciales.

Pour l'assistance à l'extérieur des États-Unis, veuillez visiter le site <http://www.babyjogger.com/retailers/#international> pour trouver le distributeur le plus près de chez vous.



REMARQUE: En entrant en contact avec votre distributeur Baby Jogger quant à votre poussette, s'il vous plaît ayez le numéro de série de votre poussette et la date industrielle prête. Vous pouvez les trouver sur la barre verticale extérieure au-dessus de la roue arrière droite.

GARANTÍA LIMITADA DE BABYJOGGER

Garantía limitada de BabyJogger:

Baby Jogger garantiza que el chasis está libre de defectos de fábrica durante la vida útil del producto. Los defectos de fábrica incluyen, entre otros, la rotura de los radios y los daños en los tubos del chasis. Los textiles y el resto de componentes cuentan con una garantía de un año desde la fecha de compra (salvo los tubos y los neumáticos). La prueba de compra es imprescindible a la hora de hacer cualquier reclamación. La garantía sólo es válida para el comprador original.

LA GARANTÍA NO CUBRE:

- Desgaste normal
- Corrosión u óxido
- Montaje incorrecto o instalación de piezas o accesorios no compatibles con el diseño original
- Daño, abuso o negligencia accidental o intencional
- Uso comercial
- Almacenaje/cuidado incorrectos de la unidad

Esta garantía excluye específicamente las reclamaciones por daños indirectos, incidentales o consecuentes. La garantía implícita de comerciabilidad y adecuación para un propósito particular, está de acuerdo con el período de garantía específico para este modelo de la unidad al momento de la compra. Algunos estados no permiten la exclusión o limitación de daños incidentales o consecuentes, por lo que puede que las limitaciones o exclusiones anteriores no se apliquen a su caso. Esta garantía le otorga derechos legales específicos, y usted también puede tener otros derechos que varían de estado a estado. Para saber lo que son sus derechos legales en su estado, consulte a su consumidor local o estatal o la oficina de asuntos generales de su estado fiscal.

Si su coche fue adquirido fuera de los Estados Unidos, por favor póngase en contacto con el distribuidor en el país más cercano a usted. La información de contacto la puede encontrar en nuestro sitio web en <http://www.babyjogger.com/retailers/#international>.



NOTA: Cuando se comunice con distribuidor de Baby Jogger con respecto a su silla de paseo, por favor tenga el número de serie y la fecha de fabricación a mano. Lo puede encontrar en la parte exterior de la barra vertical del chasis sobre la rueda trasera.

WARNUNG

WICHTIG– Bewahren Sie diese
Gebrauchsanleitung für späteres nachlesen
gut auf.

EINZELWAGEN

- Dieser Kinderwagen ist nur für ein Kind ausgelegt.
- **WARNUNG:** Diese Sitzeinheit ist für Kinder unter 6 Monaten nicht geeignet. Maximales Gewicht 15 kg.
- Bitte achten Sie darauf, dass der Wagen nicht mit mehr als ca. 20,5 kg beladen wird (d.h. max. 15 kg im Sitz, 1 kg in dem Stauraumfach an der Sitzrückenlehne, 4,5 kg im Korb unter dem Sitz).
- **WARNUNG:** Überschreiten Sie niemals das von Baby Jogger empfohlene maximale Zuladungsgewicht. Das Produkt könnte sonst an Stabilität und Sicherheit verlieren.
- **WARNUNG:** Dieses Produkt ist nicht zum Joggen oder Skaten geeignet
- **WARNUNG:** Lassen Sie Ihr Kind nie unbeaufsichtigt.
- **WARNUNG:** Verwenden Sie immer das Rückhaltesystem.
- **WARNUNG:** Stellen Sie vor der Inbetriebnahme Ihres Produkts sicher, dass alle Verriegelungen eingerastet sind.
- **WARNUNG:** Damit Ihr Kind nicht verletzt wird, achten Sie darauf, dass Ihr Kind nicht in der Nähe ist, wenn Sie das Produkt aufklappen oder zusammenklappen.
- **WARNUNG:** Um Verletzungsrisiken zu vermeiden, versichern Sie sich bitte, dass Ihr Kind Abstand hält, wenn Sie den Wagen auf- bzw. zusammenklappen.
- **WARNUNG:** Bitte agieren Sie besonders umsichtig beim Auf- bzw. Zusammenfallen dieses Produkts, um ein Einklemmen der Finger zu vermeiden.
- **WARNUNG:** Lassen Sie Ihr Kind nicht mit dem Produkt spielen.
- **WARNUNG:** Zuladungen (z.B. Einkaufs-, Hand- oder Wickeltaschen) oder Accessoires(bzw. beides), die nicht zur Kinderwagen-Ausstattung von Baby Jogger gehören, und trotzdem auf diesen geladen werden, können eine Instabilität des Wagens verursachen.
- **WARNUNG:** Sämtliche am Schieber und/oder an die Rückseite der Rückenlehne und/oder die Seiten des Wagens angebrachte Lasten beeinträchtigen die Standsicherheit des Wagens.
- Das empfohlene Zuladungsgewicht für das Stauraumnetz an der Sitzrückseite beträgt max. 1 kg. Für den Korb unter dem Sitz gilt das maximale Zuladungsgewicht von 4,5 kg. Eine deutlich höhere Zuladung könnte dazu führen, dass der Wagen in einen gefährlich werdenden Zustand der Instabilität gerät.
- Der Kinderwagen ist nicht dazu geeignet, Kinder Treppen hinauf oder hinunter zu transportieren. Auf diese Weise entstandene Schäden am Kinderwagen werden nicht von der Garantie abgedeckt.
- Der Kinderwagen kann kein Kinderbett oder sonstige hochwertige Liegeeinrichtungen ersetzen. Wenn Ihr Kind zum schlafen hingelegt werden soll, sollte es in eine hochwertige Babywanne, Kinderbett oder auf eine sonstige sichere Liegeeinrichtung gelegt werden.
- Verwenden Sie kein Zubehör/Accessoires, die nicht ausdrücklich vom Hersteller empfohlen werden.
- Benutzen Sie Ihren Kinderwagen nicht, wenn Sie feststellen, dass ein Teil defekt oder nicht vollständig ist.
- Achten Sie immer besonders auf Autos und den Verkehr allgemein – gehen Sie nie davon aus, dass ein Verkehrsteilnehmer auf Sie und Ihr Kind Rücksicht nimmt.
- Bitte sorgen Sie dafür, dass Ihr Kind im Wagen immer sitzen bleibt und sich niemals stehend im Wagen befindet.
- Verwenden Sie nur vom Hersteller gelieferte oder genehmigte Ersatzteile
- **WARNUNG:** Arretieren Sie immer die Parkbremse bevor sie ein Kind/Passagier in den Wagen hinein- oder herausheben oder dieses selbstständig ein- bzw. aussteigt.

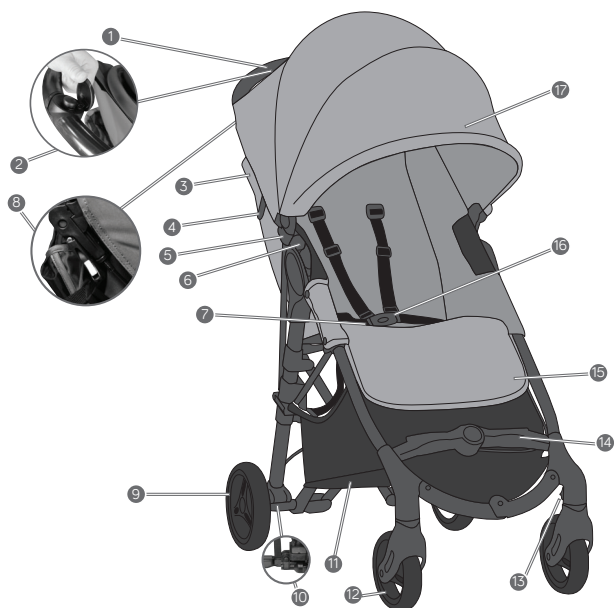

- 1 Schiebergriff
- 2 Funktionsknopf Faltmechanismus am Schiebergriff
- 3 Wetterschutz
- 4 Arretier Vorrichtung
- 5 Befestigungsvorrichtung für das Verdeck
- 6 Konsole zur Befestigung von Accessoires
- 7 Faltgurt
- 8 Parkbremse
- 9 Hinterrad
- 10 Abnahme des Hinterrads
- 11 Stauraumkorb unter dem Sitz
- 12 Vorderrad
- 13 Einstellhebel zur Drehbarkeit
- 14 Fußleiste
- 15 Verstellbarer Fußraum
- 16 Zentrales Schloss des Sicherheitsgurtes
- 17 Verdeck

RAHMEN

- 1 Nehmen Sie den Kinderwagen aus der Verpackung. Die Räder legen Sie bitte zur Seite.
- 2 Um den Kinderwagen aufzustellen, drücken Sie den AUTO-LOCK Freigabeknopf und ziehen Sie den Schiebergriff nach oben bzw. weg vom unteren Rahmenteil.
- 3 Stellen Sie den Kinderwagen in eine aufrechte Position auf. Verriegeln Sie den Schieber, indem Sie beide Seiten nach vorne drücken bis Sie ein KLICK-Geräusch hören. Drücken Sie nun die Fußleiste nach unten bis diese einrastet.
- 4 Vor dem weiteren Gebrauch, befestigen Sie den roten Sicherheitsgurt am Rahmen unterhalb des Falt-Mechanismus.

⚠️ WARNUNG: Vergewissern Sie sich vor Gebrauch, dass alle Verriegelungen eingerastet sind.

VORDERRAD

- 1 Installierung
 - Zum Einbau des Vorderrads, kippen Sie den Kinderwagen zurück, so dass der Griff auf dem Boden liegt.
 - Fügen Sie das Vorderrad an den Rahmen an, indem Sie die Achsenaufnahme des Rades in den Radachsenzapfen am Rahmen schieben. Stellen Sie sicher, dass das Vorderrad in seiner Position fest eingerastet ist.
- 2 Abnahme
 - Um das Rad vom Rahmen abzunehmen, drücken Sie bitte den Rad-Freigabeknopf auf der Rückseite des Rad-Gehäuses.

BEDIENUNG DES FESTSTELLBAREN SCHWENK-VORDERRADS

- 1 Rad feststellen/Geradeauslauf: Drücken Sie den Feststellhebel am Vorderrad nach unten, um das Vorderrad festzustellen.

- 2 Drehbarkeit des Rades: Heben Sie den Feststellhebel am Vorderrad an, damit das Vorderrad beweglich wird.

BITTE BEACHTEN SIE: Stellen Sie den Vorderrad-Schalter immer auf den festgestellten Geradeauslauf, wenn Sie Ihr Kind in den Wagen setzen bzw. herausheben. So bleibt der Wagen stabil an Ort und Stelle stehen. Obwohl die Wagen über einen Feststellmechanismus der Vorderräder verfügen, sind die CITY MINI ZIP Modelle trotzdem nicht zum Joggen oder sportlichen Unternehmungen geeignet!

HINTERRÄDER

- 1 Installation
 - Richten Sie das Rad mit dem Radbefestigungsbolzen zu der runden Öffnung an der Hinterradachse Ihres Wagens aus. Schieben Sie nun den Radbolzen in die Achsaufnahmeöffnung bis beides mit einem Klick-Geräusch einrastet.
 - Zur Kontrolle, dass das Hinterrad fest eingerastet ist, ziehen Sie nun nochmals sanft am Rad.
- 2 Abnahme der Hinterräder
 - Drücken Sie den Rad-Freigabeknopf neben der Bremse und ziehen Sie am Rad, um es abzunehmen.

BREMSE

- 1 Arretieren Drücken Sie behutsam den Bremshebel in die aufrechte Hebelposition bis er mit einem KLICK einrastet.
- 2 Lösen Drücken Sie die grauen Vorrichtungen am Bremshebel zusammen und ziehen Sie diese dann auf sich zu.
- 3 Drücken Sie dann den Bremshebel nach unten bis er sich parallel zum Rahmen befindet.

⚠️ WARNUNG: Arretieren Sie immer die Parkbremse bevor sie ein Kind/Passagier in den Wagen hinein- oder herausheben oder dieses selbstständig ein- bzw. aussteigt.

VERDECK

- 1 Fügen Sie die Verdeck-Montagevorrichtungen in die Befestigungsvorrichtungen für das Verdeck am Kinderwagenrahmen auf beiden Seiten ein. Lassen Sie es hörbar dort einrasten.
- 2 Befestigen Sie den Klettgurt an der Rückseite des Verdeckes entlang am Sitz.
- 3 Schließen Sie die Druckknöpfe der Verdeckgurte an der Rückseite des Schiebers. Verbinden Sie das Klettband an den Enden der Gurte.
- 4 Abnahme des Verdeckes: Um das Verdeck vom Kinderwagen-Rahmen abzunehmen, lösen Sie bitte alle Druckknöpfe und Klettbänder des Verdeckes. Drücken Sie die Verdeck-Montagevorrichtungen, um sie von der Befestigungsvorrichtungen am Rahmen abzunehmen.

VERSTELLBARE BEINAUFLAGE

- 1 Drücken Sie die Einstellknöpfe an der Beinauflage und bewegen Sie diesen je nach Wunsch nach oben oder unten bis er in der gewünschten Position einrastet.

GETRÄNKEHALTER

- 2 Ein Getränkehalter kann an der Aufnahmevorrichtung auf der rechten Seite des Schiebergriffs angebracht werden. Lassen Sie den Getränkehalter einschnappen bis er eingerastet ist.

BITTE BEACHTEN SIE: Behälter mit heißen Flüssigkeiten sollten Sie hier nicht verwenden. Platzieren Sie nicht mehr als 0,5 kg in diesen Getränkehalter.

SICHERHEITSGURT-SYSTEM

- 1 Einstellung der Höhe des Sicherheitsgurt-Systems: Lassen Sie den oberen Bereich der Schultergurte nach oben oder unten gleiten, um die gewünschte Höhe zu erreichen, die der Schulterhöhe ihres Kindes am nächsten ist.
- 2 Einstellung der Länge des Sicherheitsgurt-Systems: Halten Sie die Kunststoff-Führung fest und ziehen Sie an den Gurtenden, um diese zu straffen/verkürzen. Um den Sicherheitsgurt zu lösen/verlängern, ziehen Sie bitte am oberen Gurtbereich.

⚠️ WARNUNG: Benutzen Sie immer und konsequent das Sicherheitsgurt-System, um Ihr Kind im Sitz festzuschnallen. Damit können Sie das Risiko ernsthafter Verletzungen (z.B. durch herausfallen) Ihres Kindes deutlich reduzieren.

⚠️ WARNUNG: Verwenden Sie immer den Schrittgurt in Kombination mit den Schultergurten und dem Hüftgurt.

- 3 Führen Sie die Schultergurtschnallen jeweils in die seitlichen Gurtschnallen (Beckengurt) auf jeder Seite ein.
- 4 Fügen Sie das verbundene Gurtzeug und die seitlichen Gurtschnallen (Beckengurt) jeweils seitlich in das Schrittgurtschloss ein.
- 5 Drücken Sie den Knopf am zentralen Schrittgurtschloss, um das Sicherheitsgurt-System wieder zu lösen.

RÜCKENLEHNENVERSTELLUNG

- 1 Drücken Sie die Bügelklammer an der Sitzrückseite zusammen, während Sie diese gleichzeitig soweit nach unten ziehen bis Sie den gewünschten Liegegrad erreicht haben.
- 2 Ziehen Sie nun den Sitz auf beiden Seiten gleichmäßig nach unten, um ihn dem bereits mit der Bügelklammer eingestellten Liegegrads anzupassen. Um den Sitz wieder aufzurichten, verfahren Sie in umgekehrter Weise (Klammer drücken und diese mit der Sitzlehne nach oben ziehen).

WETTERSCHUTZ

- 3 Falls es aufgrund der Wetterlage notwendig ist, ziehen Sie den Wetterschutz nach unten über den netzartigen Zwischenraum von Schiebergriff und Sitz. Ziehen Sie ihn ordentlich über beide Seiten des Sitzes. Wenn Sie den Wetterschutz nicht benötigen, können Sie ihn ganz einfach nach oben rollen und ihn mit einem Knebelverschluss unterhalb des Verdeckmaterials fixieren.

SITZ - ABNAHME

- 1 Entfernen Sie das Verdeck. Lösen Sie alle Druckknöpfe um den Rahmen herum, einschließlich des Faltgurtes.

- 2 Lösen Sie die elastischen Schlaufen von den Knöpfen auf der Rückseite des Fußraums. Lassen Sie das Textilgewebe aus dem Fußraumfalt-Mechanismus.
- 3 Ziehen Sie das Textilmaterial aufwärts aus der Sitzlehne heraus.

ABNAHME DES STAU-RAUM-KORBES

- 1 Positionieren Sie sich an der Rückseite des Kinderwagens: Lösen Sie die Gurte von den Aufhängungen, die sich neben den Hinterrädern befinden.
- 2 Stellen Sie sich vor den Kinderwagen: Entfernen Sie die Klettgurte von den Befestigungsvorrichtungen, die sich unterhalb der vorderen Fußstange befinden.
- 3 Lassen Sie die 6 noch verbleibenden Befestigungsösen aus den entsprechenden Befestigungseinrichtungen am Kinderwagenrahmen an der Rück- und Vorderseite des Kinderwagens herausgleiten.

QUICK FOLD FALT-MECHANISMUS

- 1 Nehmen Sie das Kind aus dem Sitz heraus. Drücken Sie den Freigabeknopf unter dem Kappendeckel. Diesen finden Sie am Schiebergriff.
- 2 Ziehen Sie den gekennzeichneten Falziehrgurt in der Mitte des Sitzes mit einem sanften Ruck aufwärts. Lösen Sie dann links und rechts die roten Sicherungsriemen des Faltsystems vom Wagenrahmengestänge. Der Wagen faltet sich nun zusammen. Der Auto-Lock Hebel rastet ein, um den Wagen beim Transport sicher zusammen zu halten.

PFLEGE & INSTANDHALTUNG

Um die Langlebigkeit Ihres BABY JOGGER Kinderwagens zu bewahren, ist es wichtig, dass Sie einige einfache Instandhaltungsmaßnahmen regelmäßig durchführen. Kontrollieren Sie von Zeit zu Zeit, dass sich v.a. die Bereiche von Verbindungsstücken und Faltmechanismus in gutem Zustand befinden. Wenn Sie ein Quietschen hören oder andere Disfunktionen nicht zuordnen können, können Sie sich an Ihren Fachhändler oder einen Fahrrad-Fachhandel wenden (z.B. zum Ölen der entsprechenden Bauteile). Alle Reparaturarbeiten sollten von einem autorisierten Händler ausgeführt werden.

WASCHEN

Sitzmaterial

- Der Sitz der Kinderwagens kann mit einem milden Waschmittel in kaltem Wasser gewaschen werden.
- Benutzen Sie keine Lösungs-, Scheuer- oder ätzenden Reinigungsmittel.
- Um ein mögliches Einlaufen zu verhindern, befestigen Sie bitte den Sitz bereits zum Trocknen wieder am Wagen.
- Bitte das Sitzmaterial nicht in den Trockner geben, nicht auswringen, nicht glätten oder bügeln.
- Wenn Sie den Sitzbezug austauschen müssen, benutzen Sie bitte ausschließlich BABY JOGGER Ersatzteile von einem autorisierten BABY JOGGER Fachhändler. Nur auf diese Weise können wir die Garantie geben, dass alles Ersatzmaterial sicher getestet und optimal auf Ihren BABY JOGGER Wagen zugeschnitten sind.

Kunststoff-/Metall-Bauteile

- Reinigen Sie die Kunststoff-/Metall-Bauteile mit warmen Wasser und einer milden Seife.
- Sie müssen dazu keine Bauteile des Sitz-, Falt- oder des Bremssystems abnehmen, abdecken oder umbauen.

Pflege der Räder

- Die Räder können mit einem feuchten Tuch gereinigt werden. Anschließend müssen die Räder unbedingt und vollständig mit einem Lappen oder weichen Handtuch getrocknet werden.

Lagerung

- Sonneneinstrahlung kann den Stoff ausbleichen und die Räder austrocknen. Damit das gute Aussehen Ihres Kinderwagens optimal bewahrt wird, empfehlen wir daher, Ihren Wagen bei Nicht- Gebrauch in geschlossenen, trockenen Räumen aufzubewahren.
- Lagern Sie Ihren Kinderwagen Wagen nie außen.
- Wenn Sie Ihren Kinderwagen für längere Zeit verstauen möchten, bitte versichern Sie sich vorher, dass der Wagen sauber und trocken ist.
- Lagern Sie Ihren Kinderwagen immer in einer trockenen Umgebung.
- Bewahren Sie Ihren Kinderwagen an einem geschützten Platz auf, wenn Sie ihn nicht benutzen (z. B. wo keine Kinder mit ihm spielen und evtl. verletzen könnten).
- Platzieren Sie NIE schwere Gegenstände auf die Verdeckablage bzw. am oberen Ende Ihres Kinderwagens.
- Bitte stellen Sie Ihren Kinderwagen NIE in der Nähe einer Wärmequelle ab (z.B. Heizkörper oder Feuer).

BABY JOGGERS GARANTIEBESTIMMUNGEN

BABY JOGGERS Eingeschränkte lebenslange Garantie

Eingeschränkte lebenslange Garantie: BABY JOGGER versichert, dass der Rahmen während seiner Lebenszeit als Kinderwagen frei von Produktionsfehlern ist. Dies schließt ein Brechen von Schweißnähten oder Schäden an den Rahmenrohren ein. Die lebenslange Garantie gilt ausschließlich für Herstellungsfehler am Rahmen. Gesetzliche Gewährleistung: Für Materialien aus Textil und alle anderen Bauteile gilt die gültige gesetzliche Gewährleistung ab dem Datum des Kaufs (Rahmenrohre und Räder ausgenommen). Die Gewährleistungszeit wird nicht verlängert, auch nicht nach einer Reparatur. Die Gewährleistung beinhaltet einen Anspruch auf Reparatur, jedoch ausdrücklich nicht auf Umtausch oder Rücknahme eines Produkts. Die Gewährleistung kann nur in Anspruch genommen werden, wenn der Käufer der Firma BABY JOGGER die folgenden Unterlagen zusammen mit dem defekten Produkt vorlegt: 1. eine Kopie des Kaufbelegs mit Kaufdatum und 2. eine deutliche Beschreibung der Beanstandung. Die Gewährleistung ist nicht übertragbar und kann somit lediglich vom ursprünglichen Besitzer in Anspruch genommen werden.

IN FOLGENDEN SITUATIONEN WIRD KEINE GEWÄHRLEISTUNG GEWÄHRT:

- Wenn der Schaden am Produkt durch normalen Verschleiß entstanden ist.
- Bei Korrosion und Rost.
- Schäden, die durch falsche Montage, nicht autorisierte Reparaturen oder durch Installation von Ersatzteilen oder Zubehör entstanden sind, die nicht ausdrücklich vom Hersteller BABY JOGGER dazu empfohlen wurden bzw. nicht kompatibel mit dem Original-Kinderwagenmodell sind.
- Wenn Schäden absichtlich herbeigeführt werden oder auf Fahrlässigkeit, Vernachlässigung, einen Unfall, durch Missbrauch und/oder eine von der Bedienungsanweisung abweichende Benutzung oder Wartung zurückzuführen sind.
- Bei kommerziellem Gebrauch.
- Schäden, die durch unsachgemäße Lagerung und Pflege des Produkts entstanden sind.

Diese Gewährleistung schließt ausdrücklich Ansprüche an indirekten und Folgeschäden aus. Die gesetzliche Gewährleistung der Marktfähigkeit und Gebrauchstauglichkeit hängt von der spezifischen Gewährleistungsfrist für dieses Modell zum Zeitpunkt des Kaufs ab. Baby Jogger USA hat unterschiedliche Bestimmungen, Gegebenheiten, Modell und Testkriterien. Baby Jogger USA muss nicht gewohnt sein, Informationen für Spezifikationen oder Garantiebestimmungen einzuholen. Die Online-Registrierung der Garantie ist ausschließlich für US-Kunden möglich.

KONTAKT INFORMATIONEN: In jedem Land gibt es einen autorisierten Distributeur. Sollte einmal ein Problem mit Ihrem Baby Jogger Kinderwagen auftreten, wenden Sie sich an den zuständigen Distributeur, aus dem Land, wo sie Ihren Wagen gekauft haben. Eine Liste der autorisierten internationalen Baby Jogger Vertretungen finden Sie unter <http://www.babyjogger.com/retailers/#international>. In Deutschland: Wir bitten Sie, sich bei einem Defekt zunächst an den Fachhandel zu wenden. Wenn dort der Schaden nicht behoben werden kann, kann sich der Fachhandel oder Sie selbst an die deutsche Baby Jogger Vertretung wenden. Die Gewährleistung gilt nur, wenn die Garantiekarte vollständig ausgefüllt und bei Baby Jogger vorgelegt wird.



BITTE BEACHTEN SIE: Wenn Sie sich wegen eines Defektes an Baby Jogger wenden, bitte halten Sie neben dem Kaufbeleg auch immer die Seriennummer und das Herstellungsdatum bereit. Sie finden diese Angaben am aufrechten Rahmenbereich, über dem rechten Hinterrad.

ADVARSEL

VIGTIGT- Opbevar denne vejledning til fremtidig brug.

ENKELTVOGEN

- Denne klapvogn er kun beregnet til ét barn.
- **ADVARSEL:** Denne sædeenhed er ikke egnet til børn under 6 måneder. Maksimal vægt er 15 kg.
- Anbefalet samlet vægtbelastning for denne vogn er 20,5 kg (15 kg i sædet, 1 kg i sædets baglomme, 4,5 kg i kurven).
- **ADVARSEL:** Vognen bliver ustabil, hvis vægten, som anbefales af Baby Jogger, overskrides.
- **ADVARSEL:** Dette produkt er ikke egnet til brug ved løb eller på rulleskøjter.
- **ADVARSEL:** Lad aldrig barnet være uden opsyn.
- **ADVARSEL:** Anvend altid selesystemet.
- **ADVARSEL:** Kontrollér, at alle låsemekanismer er korrekt fastlåste før brug.
- **ADVARSEL:** Et barn kan glide ned i benåbningen og blive kvælt. Anvend aldrig den tilbagelænedede vognposition, medmindre sikkerhedsselen er fastgjort korrekt.
- **ADVARSEL:** Sørg for at holde barnet på afstand, når produkt foldes sammen eller ud for at undgå skader.
- **ADVARSEL:** Vær forsigtig, når vognes foldes sammen og ud, så fingrene ikke klemmes.
- **ADVARSEL:** Lad ikke barnet lege med produktet.
- **ADVARSEL:** Vognen bliver ustabil, hvis der

anvendes tilbehør i form af f.eks. en fyldt indkøbspose, der ikke følger med vognen.

- **ADVARSEL:** Alle vægtbelastninger på håndtaget og/eller bag på ryglænet og/eller på siderne af klapvognen kan påvirke dens stabilitet.
- Anbefalet vægt for sædets baglomme er 1 kg og for nettet 4,5 kg. Overvægt kan forårsage en farlig og ustabil situation.
- Vognen er ikke beregnet til transport af børn op eller ned ad trapper. Skader på vognen som følge af dette dækkes ikke af garantien.
- Vognen er ikke en erstatning for en vugge eller en seng. Såfremt barnet trænger til søvn, bør det placeres i en egnet vogn, en vugge eller en seng.
- Tilbehør, som ikke er godkendt af producenten eller distributøren må ikke anvendes.
- Hold øje med biler – forvent aldrig, at en bilist kan se dig og dit barn.
- Barnet skal forblive siddende (og må ikke stå op i vognen).
- Det kan være forbundet med risiko at anvende reservedele, som ikke er leveret eller godkendt af producenten.

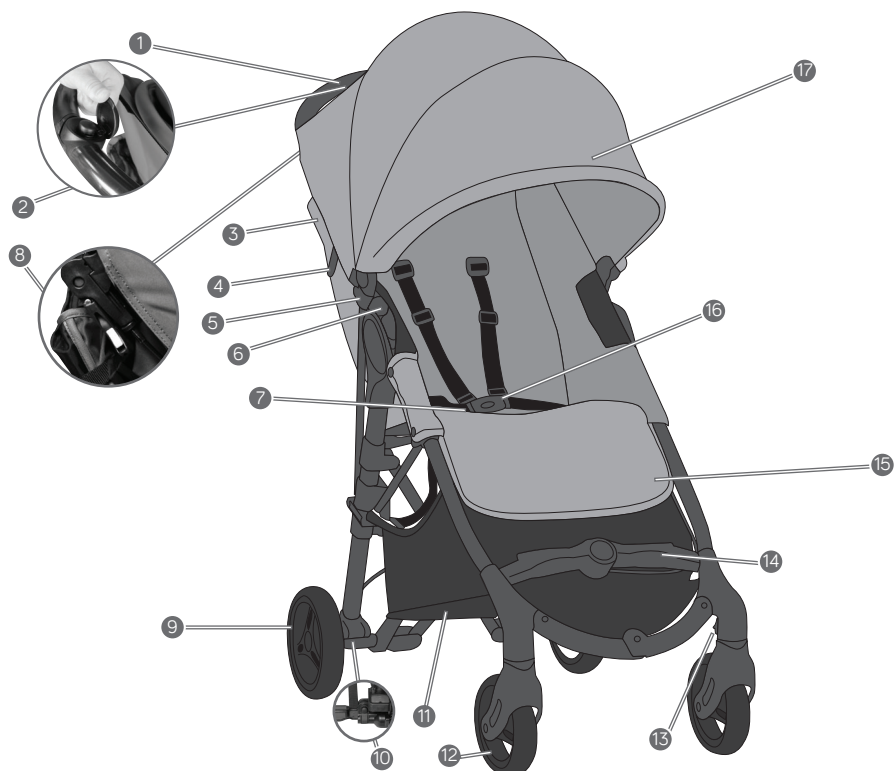

- | | | | |
|---|------------------------------------|----|-------------------------------|
| 1 | Håndtag | 10 | Knap til frigøring af baghjul |
| 2 | Knap til sammenfoldning af håndtag | 11 | Opbevaringskurv |
| 3 | Regnslag | 12 | Forhjul |
| 4 | Auto-lock | 13 | Drejelås |
| 5 | Beslag til fastgøring af kaleche | 14 | Fodstøtte |
| 6 | Beslag til ekstraudstyr | 15 | Justerbar benstøtte |
| 7 | Foldehåndtag | 16 | Selespænde |
| 8 | Parkeringsbremse | 17 | Kaleche |
| 9 | Baghjul | | |

RAMME

- 1 Pak vognen ud af kassen, og læg hjulene til side.
- 2 Fold vognen ud ved at trykke på Auto-lock-knappen og løfte håndtaget væk fra den nederste ramme.
- 3 Placer vognen opretstående og lås håndtaget ved at føre begge sider fremad, indtil de klikker på plads. Tryk fodstøtten ned for at låse den på plads.
- 4 Monter den røde sikkerhedsstrop på rammen under foldemekanismen før brug.

⚠ ADVARSEL: Kontrollér, at alle låsemekanismer er korrekt fastlåste før brug.

FORHJUL

- 1 Montering
 - Læg vognen på ryggen, så håndtaget hviler mod gulvet.
 - Monter forhjulet ved at føre det ind på akslen, indtil det klikker. Træk forsigtigt i forhjulet for at sikre, at det sidder korrekt fast.
- 2 Afmontering
 - Tryk på knappen til frigøring af hjulene bag på hjulrammen og træk hjulet udad for at afmontere det.

DREJEFUNKTION

- 1 Tryk drejelåsen nedad for at låse forhjulet i en fast position ved længere gåture.
- 2 Før drejelåsen opad, så forhjulet kan dreje.

BEMÆRK: Når barnet sættes i eller tages ud af vognen, skal forhjulet være låst i en fast position. Selv om forhjulet på din City Mini låser, er vognen ikke beregnet til jogging eller træningsøvelser.

BAGHJUL

- 1 Montering
 - Juster akslen til baghjulet ind med hjulakslen på vognrammen, og skub hjulet ind i akslen, indtil det klikker på plads.
 - Træk forsigtigt i baghjulet for at sikre, at det sidder korrekt fast.

- 2 Afmontering
 - Tryk på knappen til frigøring af hjulene ved siden af bremsen og træk hjulet udad for at afmontere det.

BREMSE

- 1 Træk forsigtigt bremsehåndtaget i opretstående stilling, indtil det klikker på plads.
- 2 Klem på de grå tappe, og træk håndtaget hen mod dig selv.
- 3 Skub bremsehåndtaget ned, indtil det er parallelt med rammen.

⚠ ADVARSEL: Aktivér parkeringsbremsen før barnet sættes i eller tages ud af vognen.

KALECHE

- 1 Sæt beslaget på kalechen fast i kalechebeslaget på hver side af vognen. Sørg for, at det klikker på plads.
- 2 Fastgør velcro langs med kalechens bagside på sædet.
- 3 Tryk kalechestropperne fast på håndtagets bagside. Fastgør stroppernes ender på velcroen.
- 4 Afmontering: Frigør alle tryklåse og velcroen på kalechen. Tryk på kalechebeslagene for at løfte kalechen ud af beslagene.

JUSTERBAR FODSTØTTE

- 1 Tryk på justeringsknapperne på fodstøtten, og før den op eller ned, indtil den klikke på plads i den ønskede position.

KOPHOLDER

- 2 Fastgør kopholderen ved at montere den på beslaget på højre håndtag.

BEMÆRK: Brug ikke beholdere med varme drikkevarer. Anbring ikke mere end 0,5 kg i drikkevarerholderen.

SIKKERHEDSSELE

- 1 Sådan justeres selehøjden: Før den øverste del af skulderstroppen opad eller nedad, så den passer til barnets skulderhøjde.
- 2 Sådan justeres selelængden: Hold på plastspændet, og træk i stroppen for at spænde, eller træk i den øverste selestrop for at løsne.

⚠ ADVARSEL: Undgå alvorlige skader ved at barnet falder eller glider ud. Juster og fastgør altid sikkerhedsselen korrekt.

⚠ ADVARSEL: Anvend altid skridtstroppen sammen med skulderstropperne og bæltet.

- 3 Før stropkens spænde gennem sidesesespændet på begge sider.
- 4 Før de samlede sele- og sidestropper gennem siderne af skridtspændet.
- 5 Tryk på knappen på skridtspændet for at frigøre.

SÆDE - TILBAGELÆNING

- 1 Klem på spændet bag sædet, og før det ned til den ønskede hældning.
- 2 Træk sædet ned i begge sider for at matche positionen af spændet. Udfør trinnene i modsat rækkefølge for at føre sædet tilbage til oprejst position.

REGNSLAG

- 3 Efter behov kan regnslaget trækkes ned og over ryglænets net. Fastgør det solidt over begge sider af sædet. Når det ikke anvendes, kan regnslaget rulles op og fastgøres med elastikstroppen og lommen under kalechen.

SEAT - REMOVAL

- 1 Sådan afmonteres kalechen. Frigør alle tryklåse rundt om rammen, inklusive foldeselen.
- 2 Afmonter elastikstropperne fra håndtagene bag på benstøtten. Før stoffet væk fra benstøttens foldemekanisme.
- 3 Træk stoffet opad og væk fra ryglænet.

AFMONTERING AF KURV

- 1 Bag på klapvognen: Selebåndene trækkes af krogene, som er placeret ved baghjulene.
- 2 Foran på klapvognen: Velcrobåndene fjernes fra krogen, som er placeret under den forreste fodbøjle.
- 3 Træk de 6 resterende fastgørelsesøjer af de tilhørende kroge på den forreste og bageste del af klapvognens ramme.

QUICK FOLD-TEKNOLOGI

- 1 Tag barnet ud af vognen. Frigør de røde sikkerhedsstropper fra rammen. Tryk på frigøringsknappen, som er placeret under håndtagets låg.
- 2 Træk stroppen midt på sædet opad med et blødt ryk, hvorefter vognen foldes sammen. Auto-lock-håndtaget vil klikke på plads.

PLEJE OG VEDLIGEHOLDELSE

For at forlænge vognens levetid er det vigtigt at udføre enkel og regelmæssig vedligeholdelse. Kontrollér fra tid til anden, at leddene og foldeområdet fortsat er i god stand. Såfremt du hører knirkelyde eller føler modstand, kan du tage vognen til en lokal cykelforretning og få den smurt. Alle reparationer skal udføres af en autoriseret forhandler.

VASK

Sædestof

- Du kan maskinvaske vognens sæde i koldt vand med et mildt vaskemiddel.
- Undgå at bruge opløsningsmidler, ætsende eller slibende rengøringsmaterialer.
- Sæt det våde sæde fast på rammen for at tørre det, så krympning undgås.
- Undlad at presse, stryge, kemisk rense, tørretumble eller vride stoffet.
- Hvis sædebetrækkene trænger til udskiftning, må der kun anvendes dele fra en autoriseret Baby Jogger-forhandler. Kun disse er garanteret at være sikkerhedstestet og konstrueret til at passe til dette sæde.

Plast-/metaldele

- Aftør med en mild sæbeopløsning eller varmt vand.
- Du må ikke afmontere, adskille eller ændre dele af sædets foldemekanisme eller bremserne.

Hjulpleje

- Hjulene kan rengøres med en fugtig klud. De skal tørres helt med et blødt håndklæde eller en blød klud.

OPBEVARING

- Solen kan blegne sædebetrækket og udtørre hjulene, så opbevaring af vognen indendørs vil forlænge dens gode udseende.
- Opbevar den IKKE udendørs.
- Kontrollér, at vognen er tør, før den opbevares i længere tidsrum.
- Opbevar altid vognen i tørre omgivelser.
- Opbevar vognen et sikkert sted, når den ikke bruges (dvs. uden for børns rækkevidde).
- UNDLAD at placere tunge genstande oven på vognen.
- UNDLAD at opbevare vognen i nærheden af en varmekilde som f.eks. en radiator eller åben ild.

BABY JOGGER BEGRÆNSET GARANTI

Baby Joggers begrænsede levetidsgaranti:

Baby Jogger garanterer, at rammen er fri for produktionsfejl i produktets levetid. Produktionsfejl omfatter, men er ikke begrænset til, defekte svejsesømme og skader på rammens rør. Tekstiler eller bløde materialer samt alle øvrige komponenter garanteres fri for produktionsfejl i et år fra købsdatoen (bortset fra slanger og dæk). Der kræves en kvittering for at stille et garantikrav, og garantien gælder udelukkende den oprindelige køber.

DENNE GARANTI DÆKKER IKKE:

- Normal slitage
- Korrosion eller rust
- Forkert samling eller montage af dele eller tilbehør fra tredjepart, som ikke er dele eller tilbehør godkendt af Baby Jogger
- Uvæsentlige eller forsætlige skader, misbrug eller forsømmelighed
- Kommerciel anvendelse
- Forkert opbevaring/pleje af enheden

Denne garanti omfatter specifikt ikke krav i forbindelse med indirekte, tilfældige skader eller følgeskader. Den underforståede garanti for salgbarhed og anvendelighed til et bestemt formål gælder i henhold til den specifikke garantiperiode for denne model på købstidspunktet. Baby Jogger USA har andre vilkår, betingelser, modeller og testkriterier. Baby Jogger USA må ikke anvendes til indhentning af information om specifikationer eller garantibetingelser. Garantiregistrering online gælder kun for kunder i USA.

Enhver distributør af Baby Jogger er ansvarlig for håndtering af garantikrav for produkter, de distribuerer inden for deres eget land. Såfremt du får problemer med din Baby Jogger-vogn, bedes du kontakte distributøren i det land, hvor du købte vognen. En liste over autoriserede distributører kan findes på <http://www.babyjogger.com/retailers/#international>.



BEMÆRK: Når du kontakter Baby Jogger vedrørende din vogn, bedes du have vognens serienummer og produktionsdato ved hånden. De findes på den udvendige lodrette stang over det højre forhjul.

ΠΡΟΕΙΔΟΠΟΙΗΣΗ

ΣΗΜΑΝΤΙΚΟ-Κρατήστε τις οδηγίες για το μέλλον

ΜΟΝΟ ΚΑΡΟΤΣΙ

- Αυτό το καρότσι προορίζεται για ένα παιδί μόν
- **ΠΡΟΕΙΔΟΠΟΙΗΣΗ:** Το κάθισμα αυτό δεν είναι κατάλληλο για παιδιά ηλικίας κάτω των 6 μηνών. Το μέγιστο βάρος είναι 15 κιλά.
- Τελικό βάρος που συνιστάται στο καρότσι είναι 20.5kg.(15kg στο κάθισμα, 1kg στην πίσω τσέπη , 4.5kg στο καλάθι)
- **ΠΡΟΕΙΔΟΠΟΙΗΣΗ:** Αυτό το προϊόν θα γίνει ασταθές εάν υπάρχει υπέρβαση του βάρους που συνιστάται από τη BabyJogger
- **ΠΡΟΕΙΔΟΠΟΙΗΣΗ:** Αυτό το προϊόν δεν είναι κατάλληλο για τρέξιμο ή πατινάζ.
- **ΠΡΟΕΙΔΟΠΟΙΗΣΗ:** Ποτέ μην αφήνετε το παιδί αφύλαχτο
- **ΠΡΟΕΙΔΟΠΟΙΗΣΗ:** Πάντα να χρησιμοποιείτε το σύστημα συγκράτησης (φρένο)
- **ΠΡΟΣΟΧΗ:** Βεβαιωθείτε ότι όλες οι ασφάλειες είναι καλά κλειδωμένες πριν την χρήση
- **ΠΡΟΕΙΔΟΠΟΙΗΣΗ:** Το παιδί μπορεί να γλιστρήσει ανάμεσα στα ανοίγματα των ποδιών και να χτυπήσει .Ποτέ μην χρησιμοποιείτε το καρότσι σε κεκλιμένη θέση εκτός έχετε δέσει το παιδί με την ζώνη ασφαλείας
- **ΠΡΟΕΙΔΟΠΟΙΗΣΗ:**Προς αποφυγή ατυχημάτων βεβαιωθείτε ότι το παιδί είναι μακριά όταν ανοίγετε και κλείνετε το καρότσι
- **ΠΡΟΕΙΔΟΠΟΙΗΣΗ:** Προς αποφυγή ατυχημάτων στα χέρια και στα δάχτυλα να είστε προσεκτικοί με το άνοιγμα και το κλείσιμο του προϊόντος
- **ΠΡΟΕΙΔΟΠΟΙΗΣΗ:** Μην αφήνετε το παιδί να παίζει με το προϊόν

- **ΠΡΟΕΙΔΟΠΟΙΗΣΗ:** Το προϊόν θα γίνει ασταθές αν χρησιμοποιήσετε τσάντες ή αξεσουάρ που δεν περιλαμβάνονται από τη Baby Jogger
- **ΠΡΟΕΙΔΟΠΟΙΗΣΗ:** Οποιοδήποτε φορτίο πάνω στη λαβή ή και στο πίσω μέρος της πλάτης ή και στα πλαϊνά του οχήματος επηρεάζει τη σταθερότητα του οχήματος.
- Συνιστώμενο βάρος για την πίσω τσέπη είναι 1 kg και για το καλάθι 4.5kg . Το υπερβολικό βάρος προκαλεί αστάθεια
- Το καρότσι δεν προορίζεται για να χρησιμοποιηθεί με το παιδί σε σκάλες .Η ζημιά που θα προκληθεί στο καρότσι δεν καλύπτετε από την εγγύηση
- Το καρότσι δεν αντικαθιστά μία κούνια ή ένα κρεβάτι .Αν το παιδί σας θέλει να κοιμηθεί τότε πρέπει να το τοποθετήσετε σε κατάλληλο μέρος
- Αξεσουάρ που δεν εγκρίνονται από το εργοστάσιο ή τον αντιπρόσωπο να μην χρησιμοποιούνται
- Προσοχή στα αυτοκίνητα .Μην είστε σίγουροι ότι ένας οδηγός θα δει εσάς ή το παιδί σας
- Ο επιβάτης πρέπει να παραμένει καθιστός στο καρότσι και όχι όρθιος.
- Μην χρησιμοποιείτε ανταλλακτικά εκτός από αυτά που παρέχονται ή έχουν εγκριθεί από τον κατασκευαστή
- **ΠΡΟΕΙΔΟΠΟΙΗΣΗ:** Να βάζετε το φρένο πριν την φόρτωση ή την εκφόρτωση επιβάτη.

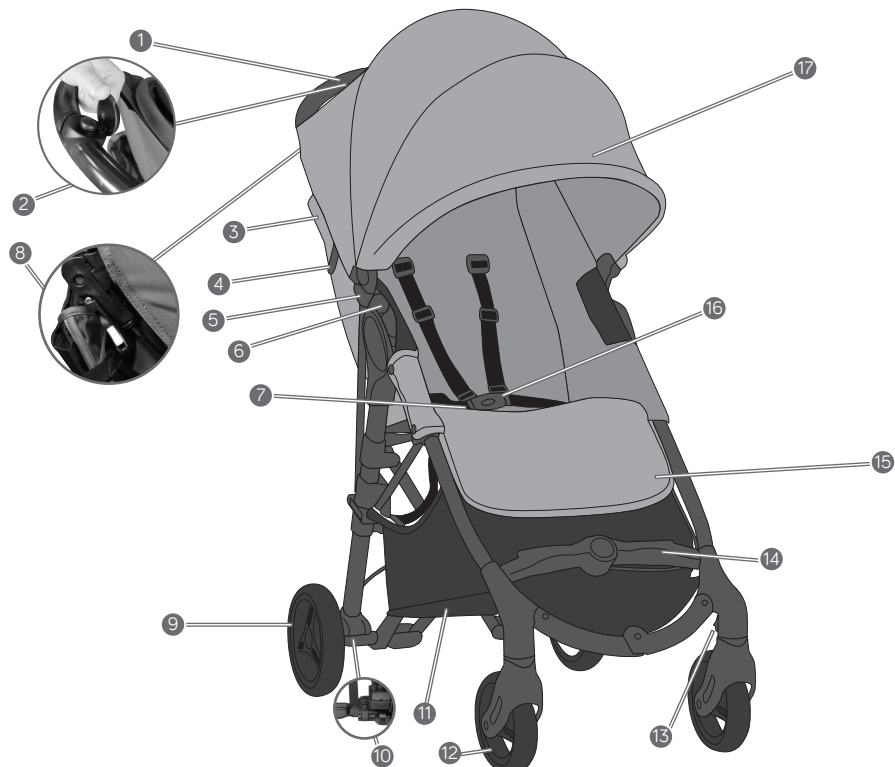

- | | | | |
|---|--------------------------------------|----|----------------------------------|
| 1 | Χειρολαβή | 10 | Κουμπί απελευθέρωσης πίσω τροχού |
| 2 | Κουμπί χειρολαβής | 11 | Καλάθι αποθήκευσης |
| 3 | Αδιάβροχο | 12 | Μπροστινοί Τροχοί |
| 4 | αυτόματο κλείδωμα | 13 | Ασφάλεια κλειδώματος |
| 5 | Στήριγμα κουκούλας | 14 | Μπάρα ποδιών |
| 6 | Στήριγμα τοποθέτησης | 15 | Ρυθμιζόμενος χώρος ποδιών |
| 7 | λαβή/λουρί για κλείσιμο του καρτσιού | 16 | Ασφάλεια |
| 8 | Χειρόφρενο | 17 | Κουκούλα Σκελετός καρτσιού |
| 9 | Πίσω τροχοί | | |

ΣΚΕΛΕΤΟΣ ΚΑΡΟΤΣΙΟΥ

- 1 Βγάλτε το καρότσι από την κούτα και κρατήστε τις ρόδες
- 2 Ξεδιπλώστε το καρότσι πατώντας το κουμπί αυτόματου κλειδώματος σηκώνοντας το τιμόνι προς τα πάνω μακριά από το σκελετό
- 3 Τοποθετήστε το καρότσι σε όρθια θέση κλειδώματος του τιμονιού πιέζοντας και τις δύο πλευρές προς τα εμπρός μέχρι να ασφαλίσει. Πατήστε τη μπάρα ποδιών προς τα κάτω για να ασφαλίσει στη θέση του.
- 4 Πριν από την χρήση τραβήξτε το κόκκινο λουράκι ασφαλείας στο πλαίσιο κάτω από το μηχανισμό.

⚠ ΠΡΟΣΟΧΗ: Βεβαιωθείτε ότι όλες οι ασφάλειες είναι καλά κλειδωμένες πριν την χρήση

ΜΠΡΟΣΤΙΝΟΙ ΤΡΟΧΟΙ

- 1 Εγκατάσταση
 - Τοποθετήστε το καρότσι πίσω με το τιμόνι να προεξέχει στο πάτωμα
 - Τοποθετήστε τον μπροστινό τροχό σύροντας το στο μπροστινό τροχό στήριξης μέχρι να ασφαλίσει. Τραβήξτε απαλά το μπροστινό τροχό για να βεβαιωθείτε ότι έχει τοποθετηθεί σωστά.
- 2 Μετακίνηση
 - Πατήστε το κουμπί απασφάλισης του τροχού στο πίσω μέρος του τροχού, και τραβήξτε για να αφαιρέσετε.

ΑΣΦΑΛΕΙΑ ΚΛΕΙΔΩΜΑΤΟΣ

- 1 Πατήστε κάτω την περιστρεφόμενη ασφάλεια για να κλειδώσει ο μπροστινός τροχός και να σταθεροποιηθεί για μακρινές βόλτες
- 2 Σηκώστε την περιστρεφόμενη ασφάλεια για να επιτρέψει στον τροχό να περιστρέφεται

ΣΗΜΕΙΩΣΗ: Κατά τη φόρτωση και εκφόρτωση του παιδιού, κλειδώστε το μπροστινό τροχό σε μια σταθερή θέση. Παρά το γεγονός ότι ο μπροστινός τροχός από το City Mini ZIP κλειδώνει δεν προορίζεται για τζόκινγκ

ΠΙΣΩ ΤΡΟΧΟΙ

- 1 Εγκατάσταση
 - Ευθυγραμμίστε το πίσω τροχού με άξονα την τοποθέτηση των τροχών στο πλαίσιο του καροτσιού και τοποθετήστε το μέσα στη βάση στήριξης μέχρι να ασφαλίσει στη θέση του.
 - Τραβήξτε απαλά το πίσω τροχού για να βεβαιωθείτε ότι έχει τοποθετηθεί σωστά.
- 2 Μετακίνηση
 - Πατήστε το κουμπί απελευθέρωσης των τροχών δίπλα στο φρένο και τραβήξτε τον τροχό για να απελευθερώσει.

ΧΕΙΡΟΦΡΕΝΟ

- 1 Τραβήξτε απαλά τη μανέτα του φρένου, σε όρθια θέση, μέχρι να ασφαλίσει στη θέση του.
- 2 Πιέστε τις γκρι καρτέλες και τραβήξτε το μοχλό προς το μέρος σας
- 3 Πιέστε τη μανέτα του φρένου προς τα κάτω μέχρι να είναι παράλληλα με το πλαίσιο

⚠ ΠΡΟΕΙΔΟΠΟΙΗΣΗ: Να βάζετε το φρένο πριν την φόρτωση ή την εκφόρτωση επιβάρτη.

ΚΟΥΚΟΥΛΑ

- 1 Τοποθετήστε την κουκούλα μέσα στα στηρίγματα σε κάθε πλευρά του καροτσιού. Ασφαλίστε (ακούγοντας κλικ)
- 2 Συνδέστε το βέλκρο κατά μήκος της πλάτης του θόλου στο κάθισμα.
- 3 Τοποθετήστε τους ιμάντες της κουκούλας προς το πίσω μέρος του τιμονιού. Συνδέστε το βέλκρο στα άκρα των ιμάντων.
- 4 Για να αφαιρέσετε: Λύστε όλα τα velcro από την κουκούλα. Πατήστε τη κουκούλα για να την αφαιρέσετε από τα στηρίγματά

ΡΥΘΜΙΣΗ ΣΤΟ ΧΩΡΟ ΠΟΔΙΩΝ

- 1 Πατήστε το ρυθμιζόμενο κουμπί στον χώρο ποδιών και μετακινήστε το πάνω ή κάτω μέχρι να κουμπώσει στην επιθυμητή θέση

ΠΟΤΗΡΟΘΗΚΗ

- 2 Συνδέστε την ποτηροθήκη στη δεξιά πλευρά της χειρολαβής. Πιέστε μέχρι να κλειδώσει καλά

ΣΗΜΕΙΩΣΗ: Δεν πρέπει να χρησιμοποιούνται δοχεία που μεταφέρουν θερμά υγρά. Μην προσθέτετε περισσότερο από (0,5 kg) στη ποτηροθήκη.

ΖΩΝΗ ΑΣΦΑΛΕΙΑΣ

- 1 Για να ρυθμίσετε το ύψος των ιμάντων: Σύρετε τους ιμάντες ώμου προς τα πάνω και προς τα κάτω ώστε να εράπτονται με τους ώμους του παιδιού σας.
- 2 Για να προσαρμόσετε το μήκος των ιμάντων Κρατήστε το πλαστικό οδηγό και τραβήξτε την άκρη του ιμάντα για να σφίξετε, ή τραβήξτε το πάνω ιμάντα πρόσδεσης για να χαλαρώσει.

⚠️ ΠΡΟΕΙΔΟΠΟΙΗΣΗ: Πάντα να δένετε σωστά την ζώνη ασφαλείας προς αποφυγή ατυχημάτων

⚠️ ΠΡΟΕΙΔΟΠΟΙΗΣΗ: Χρησιμοποιείτε πάντα τον ιμάντα ανάμεσα στα πόδια, σε συνδυασμό με τα λουριά και την ζώνη στη μέση.

- 3 Εισάγετε τον ιμάντα ώμου στην πλευρά της πόρπης και στις δύο πλευρές.
- 4 Συνδέστε τις πόρπες στην κεντρική ασφάλεια
- 5 Πατήστε την ασφάλεια από τη κεντρική πόρπη για να ελευθερωθεί

ΘΕΣΗ-ΑΝΑΚΛΙΣΗ

- 1 Πιέστε το σφικτήριο πίσω από το κάθισμα, και στρώξτε προς τα κάτω στην επιθυμητή πλαγιάζω.
- 2 Τραβήξτε το κάθισμα προς τα κάτω και στις δύο πλευρές για να ταιριάζει την ανακλινόμενη Αντιστρέψτε τα βήματα για να επιστρέψετε στην όρθια θέση.

ΑΔΙΑΒΡΟΧΟ

- 3 Αν επιθυμείτε τραβήξτε την κουκούλα κάτω και πίσω από το πλέγμα .Ασφαλίστε σταθερά πάνω στις δύο πλευρές του καθίσματος .Όταν δεν το χρησιμοποιείτε τυλίξτε το και στερεώστε το με την ελαστική θηλιά

ΘΕΣΗ-ΑΦΑΙΡΕΣΗ

- 1 Αφαίρεση κουκούλας .Ξεθλυκώστε όλες τις ασφάλειες γύρω από το σκελετό

- 2 Στο πίσω μέρος των ποδιών, αφαιρέστε ελαστικές θηλιές από τα πόμολα. Σύρετε ύφασμα μακριά από το μέρος των ποδιών και το μηχανισμό αναδίπλωσης.

- 3 Τραβήξτε προς τα πάνω ύφασμα μακριά από το κάθισμα

ΑΦΑΙΡΕΣΗ ΤΟΥ ΚΑΛΑΘΙΟΥ

- 1 Από το πίσω μέρος του καροτσιού: Ξεκουμπώστε τους ιμάντες από τους γάντζους που βρίσκονται κοντά στους πίσω τροχούς.

- 2 Από το μπροστινό μέρος του καροτσιού: Αφαιρέστε τους ιμάντες από το γάντζο που βρίσκεται κάτω από το μπροστινό υποπόδιο.

- 3 Τραβήξτε τις 6 θηλιές μακριά από τους αντίστοιχους 6 γάντζους που είναι στο σκελετό του καροτσιού από την μπροστινή αλλά και από την πίσω πλευρά του καροτσιού

ΓΡΗΓΟΡΗ ΤΕΧΝΟΛΟΓΙΑ ΚΛΕΙΣΙΜΑΤΟΣ

- 1 Αφαιρέστε το παιδί από το κάθισμα. Ανοίξτε τα κκόκκινα λουριά ασφαλείας από το πλαίσιο. Πατήστε το κουμπί απελευθέρωσης που βρίσκεται κάτω από το καπάκι πάνω στο τιμόνι.

- 2 Τραβήξτε προς τα πάνω τον ιμάντα έλξης στο κέντρο του καθίσματος με ένα απαλό τράβηγμα και τη καρότσι σας θα πέσει . Ο μοχλός Auto-lock θα κάνει κλικ στη θέση του.

ΦΡΟΝΤΙΔΑ ΚΑΙ ΣΥΝΤΗΡΗΣΗ

Για να διατηρηθεί για πολύ καιρό το καρότσι σας, είναι σημαντικό να εκτελέσετε απλή και τακτική συντήρηση. Με το πέρασμα του χρόνου βεβαιωθείτε ότι οι αρθρώσεις και οϊπτυσόμενες περιοχές εξακολουθούν να είναι σε καλή κατάσταση. Αν ακούτε τρίξιμο, μπορείτε να πάρετε το καρότσι σας σε ένα τοπικό κατάστημα ποδηλάτων για πρόσθετη λίπανση. Όλες οι επισκευές πρέπει να εκτελούνται μόνο από εξουσιοδοτημένο αντιπρόσωπο.

ΠΛΥΣΙΜΟ

Υφασμα καθίσματος

- Μπορείτε να πλύνετε το ύφασμα του καροτσιού σας με κρύο νερό και μαλακτικό.
- Μην χρησιμοποιείτε διαλυτικά, καυστικά ή διαβρωτικά υλικά καθαρισμού.
- Για να ελαχιστοποιηθεί η συρρίκνωση του υφάσματος, συνδέστε απλά το κάθισμα με το σκελετό να στεγνώσει.
- Μην σιδερώνετε ή στίβετε το ύφασμα και μην χρησιμοποιείτε στεγνό καθάρισμα.
- Εάν τα καλύμματα των καθισμάτων πρέπει να αντικατασταθούν χρησιμοποιείτε μόνο εξουσιοδοτημένα από την εταιρεία. Είναι τα μόνα που είναι εγγυημένα, ταιριάζουν και έχουν σχεδιαστεί για να ταιριάζουν σε αυτό το κάθισμα.

Πλαστικά /Μεταλλικά Αντικείμενα

- Σκουπίστε μαλακό σαπούνι και ζεστό νερό
- Δεν πρέπει να αφαιρούνται, να αποσυναρμολογούνται ή να τροποποιήσει οποιοδήποτε μέρος του καθίσματος, του μηχανισμού αναδίπλωσης ή τα φρένα.

Τροχοί

- Οι τροχοί καθαρίζονται με ένα υγρό πανί. Μετά στεγνώστε με ένα πανί

ΑΠΟΘΗΕΥΣΗ

- Ο ήλιος μπορεί να εξασθενήσει το χρώμα του υφάσματος από το καρότσι σας για αυτό το λόγο η καλύτερη αποθήκευση είναι σε κλειστό χώρο
- Μην Αποθηκευεται το καρότσι σας έξω
- Για την καλύτερη λειτουργία του καροτσιού βεβαιωθείτε πριν την φύλαξη του ότι είναι στεγνό
- Πάντα να αποθηκεύεται το καρότσι σας σε ξηρό περιβάλλον
- Αποθηκεύστε το καρότσι σας σε ασφαλές μέρος
- ΜΗΝ τοποθετείτε βαριά αντικείμενα στο καρότσι
- ΜΗΝ αποθηκευεται το καρότσι σας κοντά σε καλοριφέρ, τζάκι κ.λπ

BABY JOGGER ΠΕΡΙΟΡΙΣΜΕΝΗ ΕΓΓΥΗΣΗ

BABY JOGGER ΠΕΡΙΟΡΙΣΜΕΝΗ ΕΓΓΥΗΣΗ:

Η Baby Jogger Εγγυάται ότι το πλαίσιο είναι απαλλαγμένο από ελαττώματα από τον κατασκευαστή. Ατέλειες του κατασκευαστή περιλαμβάνονται αλλά δεν περιορίζονται στην θραύση των συγκολλήσεων και του πλαισίου. Τα υφάσματα και όλα τα μαλακά αντικείμενα έχουν 1 χρόνο εγγύηση (εκτός από τα ελαστικά). Η εγγύηση καλύπτει μόνο τον αρχικό αγοραστή.

Η ΕΓΓΥΗΣΗ ΔΕΝ ΠΕΡΙΛΑΜΒΑΝΕΙ:

- Φυσιολογική φθορά
- Διάβρωση ή σκουριά
- Εσφαλμένη συναρμολόγηση ή τοποθέτηση εξαρτημάτων που δεν είναι εγκεκριμένα από την Baby Jogger
- Τυχαία ή εσκεμμένη ζημία, κακοποίηση ή παραμέληση
- Εμπορική Χρήση
- Ακατάλληλη αποθήκευση

Η παρούσα εγγύηση αποκλείει ρητώς αξιώσεις για έμμεσες, τυχαίες, ή επακόλουθες ζημιές. Οι εγγυήσεις εμπορευσιμότητας και καταλληλότητας για συγκεκριμένο σκοπό, είναι σύμφωνα με τη συγκεκριμένη περίοδο της εγγύησης για αυτό το μοντέλο. Η Baby jogger ΗΠΑ έχει διαφορετικούς όρους, προϋποθέσεις και κριτήρια. Baby Jogger ΗΠΑ δεν πρέπει να χρησιμοποιηθεί για να πάρει πληροφορίες σχετικά με τις προδιαγραφές και τους όρους της εγγύησης. Εγγύηση εγγραφή σε απευθείας σύνδεση είναι μόνο για τους πελάτες των ΗΠΑ.

Στοιχεία Επικοινωνίας Κάθε αντιπρόσωπος της Baby Jogger είναι υπεύθυνος για την εγγύηση του καροτσιού. Αν αντιμετωπίζετε πρόβλημα με το καρότσι σας απευθυνθείτε στον ανάλογο αντιπρόσωπο. Μπορείτε να βρείτε λίστα με τους αντιπροσώπους στην επίσημη ιστοσελίδα <http://www.babyjogger.com/retailers/#international>.



ΣΗΜΕΙΩΣΗ: Όταν επικοινωνείτε με τη BabyJogger σχετικά με το καρότσι σας, παρακαλούμε να έχετε τον αριθμό σειράς και την ημερομηνία κατασκευής του καροτσιού. Μπορείτε να τα βρείτε στην εξωτερική όρθια μπάρα πάνω από τον δεξιό πίσω τροχό.

ATTENZIONE

IMPORTANTE – Conservate questo manuale per future consultazioni.

PASSEGGINO SINGOLO

- Questo passeggino è destinato all'uso per un solo bambino.
- **ATTENZIONE:** Questo passeggino non è adatto per bambini di età inferiore a 6 mesi. Il peso massimo consentito è 15 kg.
- Il carico totale raccomandato per questo passeggino è di 20,5 kg (15 kg sulla seduta, 1 kg nella tasca posteriore e 4,5 kg nel cestino).
- **ATTENZIONE:** Il superamento del carico totale raccomandato da Baby Jogger può rendere instabile il passeggino.
- **ATTENZIONE:** Questo prodotto non è idoneo per correre o pattinare.
- **ATTENZIONE:** Non lasciate mai il vostro bambino incustodito.
- **ATTENZIONE:** Utilizzate sempre le cinture di sicurezza.
- **ATTENZIONE:** Assicuratevi che tutti i dispositivi di bloccaggio siano inseriti prima dell'uso.
- **ATTENZIONE:** Le cinture di sicurezza devono essere sempre correttamente allacciate mentre il vostro bambino dorme con lo schienale reclinato. Diversamente il bambino potrebbe scivolare dalla seduta del passeggino.
- **ATTENZIONE:** Per evitare incidenti, assicuratevi che il vostro bambino sia ad una distanza di sicurezza quando aprite e chiudete il passeggino.
- **ATTENZIONE:** Prestate particolare attenzione alle operazioni di apertura e chiusura del passeggino per evitare di incastrare le dita.
- **ATTENZIONE:** Non permettete al vostro bambino di giocare con il passeggino.
- **ATTENZIONE:** L'uso di portapacchi o accessori non approvati da Baby Jogger può rendere instabile il passeggino.
- **ATTENZIONE:** Qualsiasi peso attaccato all'impugnatura e/o sul retro dello schienale e/o sui lati del prodotto influisce sulla sua stabilità.
- Il peso raccomandato per la tasca posteriore è di 1 kg e per il cestino è di 4,5 kg. Un eccesso di peso potrebbe mettere a rischio la stabilità.
- Il passeggino non è pensato per trasportare bambini su e giù per le scale. Eventuali danni al passeggino non saranno coperti dalla garanzia.
- Questo passeggino non sostituisce la culla o il lettino. Se il vostro bambino ha bisogno di dormire dovrebbe essere coricato in una carrozzina, in una culla o in un lettino.
- Non utilizzate accessori non approvati dal produttore o dal distributore.
- Attenzione alle auto: non date mai per scontato che un conducente possa vedere voi e il vostro bambino.
- Il bimbo deve sempre rimanere seduto (mai in piedi nel passeggino).
- Per motivi di sicurezza, evitate di utilizzare ricambi diversi da quelli forniti o approvati dal produttore.
- **ATTENZIONE:** Inserite il freno di stazionamento prima di far salire o scendere il vostro bambino.

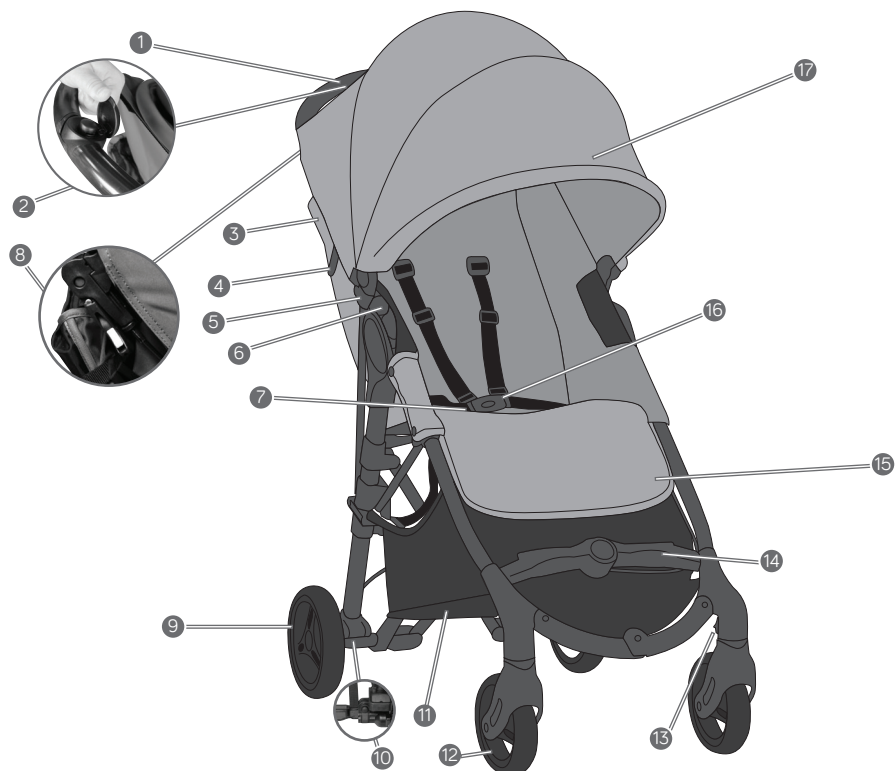

- | | | | |
|---|---------------------------------|----|---------------------------------------|
| 1 | Maniglione | 10 | Pulsante di rilascio ruota posteriore |
| 2 | Pulsante di chiusura maniglione | 11 | Cestino portaoggetti |
| 3 | Barriera antivento a scomparsa | 12 | Ruota anteriore |
| 4 | Leva di bloccaggio automatico | 13 | Leva blocco/sblocco ruote piroettanti |
| 5 | Supporto per cappotta | 14 | Barra poggiatesta |
| 6 | Adattatore | 15 | Pedana poggiatesta regolabile |
| 7 | Maniglia di chiusura passeggino | 16 | Fibbia cinture di sicurezza |
| 8 | Freno di stazionamento | 17 | Cappotta |
| 9 | Ruota posteriore | | |

TELAIO

- 1 Estraiete il passeggino dalla scatola e tenete le ruote da parte.
- 2 Aprite il passeggino premendo il pulsante di rilascio automatico e sollevando il maniglione dal telaio inferiore.
- 3 Mettete il passeggino in posizione verticale e bloccate il maniglione premendo su entrambe i lati fino a quando scatta. Premete la barra col piede fino a quando si blocca in posizione.
- 4 Fissate la cinghia rossa di sicurezza chiusura/apertura al telaio prima dell'uso.

⚠ ATTENZIONE: Assicuratevi che tutti i dispositivi di bloccaggio siano inseriti prima dell'uso.

RUOTA ANTERIORE

- 1 Montaggio
 - Posate il passeggino sul retro in modo che il maniglione sia appoggiato al pavimento.
 - Attaccate la ruota anteriore facendola scorrere sull'asse finché non scatta in posizione. Tirate delicatamente la ruota per assicurarvi che sia attaccata correttamente.
- 2 Rimozione
 - Premete il pulsante di rilascio sul retro del supporto della ruota e tirate la ruota per estrarla.

RUOTA PIROETTANTE

- 1 Sollevare la leva blocco/sblocco per bloccare la ruota anteriore nella posizione fissa in caso di lunghe passeggiate.
- 2 Premete la leva di blocco/sblocco per consentire alla ruota anteriore di piroettare.

NOTA: Quando fate salire e scendere il vostro bambino, bloccate la ruota anteriore nella posizione fissa. Sebbene la ruota anteriore del vostro City Mini ZIP si possa fissare, questo passeggino non è concepito per praticare jogging o altro tipo di allenamento.

RUOTA POSTERIORE

- 1 Montaggio
 - Allineate l'asse della ruota posteriore con il supporto di montaggio ruota del telaio e spingetelo dentro finché non scatta in posizione.
 - Tirate delicatamente la ruota posteriore per assicurarvi che sia attaccata correttamente.
- 2 Rimozione
 - Premete il pulsante di rilascio vicino al freno e tirate la ruota per estrarla.

FRENO

- 1 Tirate delicatamente la leva del freno in posizione verticale finché si blocca in posizione.
- 2 Stringete i pulsanti grigi e tirate la leva verso di voi.
- 3 Spingete in giù la leva del freno fino a quando è parallela al telaio.

⚠ ATTENZIONE: Inserite il freno di stazionamento prima di far salire o scendere il vostro bambino.

CAPPOTTA

- 1 Inserite le spine della cappotta nei supporti ai lati del telaio fino a quando scattano.
- 2 Attaccate il velcro della cappotta alla seduta.
- 3 Agganciate le cinghie della cappotta al maniglione. Collegate il velcro ai terminali delle cinghie.
- 4 Per rimuoverla: Sganciate tutti gli automatici e staccate il velcro della cappotta. Premete le spine della cappotta per estrarle dai supporti.

PEDANINA REGOLABILE

- 1 Premete i pulsanti di regolazione sulla pedanina e sollevatela o abbassatela fino a quando scatta nella posizione desiderata.

PORTABOTTIGLIA

- 2 Attaccate il portabottiglia agganciandolo alla parte destra del manubrio.

NOTA: Non utilizzare per trasportare contenitori di liquidi caldi. Il portatazza può sostenere un peso fino a 0,5 kg.

CINTURE DI SICUREZZA

- 1 Per regolare l'altezza delle bretelle: fate scorrere la parte superiore delle cinghie fino all'altezza delle spalle del vostro bambino.
- 2 Per regolare la lunghezza delle cinghie: tenete con una mano la guida in plastica e tirate l'estremità della cinghia per stringere oppure tirate la cinghia superiore per allentare.

⚠ ATTENZIONE Al fine di evitare gravi infortuni da caduta o scivolamento, regolate adeguatamente e allacciate sempre le cinture di sicurezza.

⚠ ATTENZIONE: Utilizzate sempre lo spartigambe insieme alle bretelle e alla cintura della vita.

- 3 Inserite i ganci della cintura nelle fibbie delle bretelle da entrambe i lati.
- 4 Ora inserite i ganci così assemblati nella fibbia centrale sullo spartigambe.
- 5 Premete il pulsante della fibbia sullo spartigambe per aprire la cintura.

RECLINARE LA SEDUTA

- 1 Premete il morsetto della cinghia sul retro dello schienale per rilasciarlo e fatelo scorrere verso il basso fino alla posizione desiderata.
- 2 Tirate lo schienale da entrambe i lati fino all'altezza del morsetto, per reclinarlo nella posizione desiderata. Invertite le fasi per tornare alla posizione verticale.

BARRIERA ANTIVENTO A SCOMPARSA

- 3 Quando lo desiderate, abbassate la barriera antivento ed avvolgetela attorno allo schienale. Fissatela saldamente su entrambe i lati dello schienale. Quando non la utilizzate, arrotolate la barriera e fissatela con l'anello elastico posizionato sotto il tessuto della cappotta.

RIMUOVERE LA SEDUTA

- 1 Togliete la cappotta. Staccate tutti gli automatici attorno al telaio, compresa la

cinghia per chiudere il passeggino.

- 2 Sul retro della pedana poggiapiedi, staccate gli anelli elastici dai ganci.
- 3 Sollevate e rimuovete il rivestimento dal retro della seduta.

RIMOZIONE DEL CESTINO

- 1 Dal retro del passeggino: staccate gli automatici delle cinghie posizionati vicino alle ruote.
- 2 Dalla parte frontale del passeggino: staccate le cinghie in velcro ed estraetele dagli anelli posizionati sotto la barra poggiapiedi frontale.
- 3 Sfilate le 6 asole rimanenti dai ganci corrispondenti sul telaio, dalla parte frontale e sul retro del passeggino.

TECNOLOGIA QUICK FOLD

- 1 Fate scendere il bambino dal passeggino. Staccate la cinghia rossa di sicurezza dal telaio. Premete il pulsante di rilascio posizionato sotto il coperchio sul maniglione.
- 2 Tirate verso l'alto la cinghia che si trova al centro della seduta con una leggera trazione e il passeggino di piegherà a metà. La leva di bloccaggio automatico scatterà.

CURA E MANUTENZIONE

Per preservare a lungo il vostro passeggino, è importante eseguire con regolarità una semplice manutenzione. Di volta in volta, assicuratevi che le giunture e le zone di chiusura siano in buone condizioni. Se sentite qualche cigolio o tensione, rivolgetevi ad un negozio per la lubrificazione. Tutte le riparazioni dovrebbero essere effettuate da un rivenditore autorizzato.

LAVAGGIO

Tessuto della seduta

- Potete lavare il tessuto del passeggino in lavatrice con acqua fredda e un detergente delicato.
- Non usate solventi, sostanze caustiche o abrasive.
- Per minimizzare il ritiro del tessuto è sufficiente riattaccarlo al telaio per farlo asciugare.
- Non pressare, stirare, pulire a secco, asciugare in asciugatrice o strizzare il tessuto.
- Se i rivestimenti del passeggino devono essere sostituiti, utilizzate solo ricambi forniti da un rivenditore autorizzato Baby Jogger. Sono gli unici garantiti e testati per la sicurezza e progettati per adattarsi alla loro sede.

Parti in plastica o metallo

- Pulite utilizzando un sapone delicato ed acqua tiepida.
- Non rimuovete, smontate o modificate alcuna parte del meccanismo di chiusura o freno.

Cura delle ruote

- Le ruote possono essere pulite con un panno umido. E' necessario asciugarle completamente con un panno morbido.

CONSERVAZIONE

- Il sole può sbiadire i tessuti e seccare le gomme, quindi riponendo il vostro passeggino al coperto prolungherete la sua bellezza.
- NON riponete il passeggino all'aperto
- Assicuratevi che il passeggino sia asciutto prima di riporlo per lunghi periodi.
- Riponetelo sempre in un ambiente secco.
- Riponetelo in un posto sicuro quando non lo utilizzate (per evitare che il bambino giochi con il passeggino).
- NON appoggiate oggetti pesanti sopra il passeggino.
- NON lasciate il passeggino vicino ad una fonte di calore come un radiatore o il fuoco.

GARANZIA LIMITATA BABY JOGGER

Garanzia a vita limitata Baby Jogger:

Baby Jogger garantisce che il telaio è privo di difetti di fabbricazione per tutta la vita del prodotto. I difetti di fabbricazione includono ma non sono limitati alla rottura delle saldature o danni ai tubi del telaio. Tessuti o materiali soffici e tutti gli altri componenti saranno garantiti dai difetti di fabbricazione per un anno dalla data di acquisto o per il periodo previsto dalla legge (eccetto le camere d'aria e gli pneumatici). La prova d'acquisto è necessaria per far valere la garanzia e quest'ultima è valida solamente per l'acquirente originale (il primo acquirente).

QUESTA GARANZIA NON COPRE:

- La normale usura
- La corrosione o la ruggine
- Il montaggio errato, l'installazione di ricambi o accessori di terze parti non approvati da Baby Jogger.
- Danni accidentali o intenzionali, abuso o negligenza
- Uso commerciale
- Conservazione o cura improprie.

Questa garanzia esclude espressamente richieste di danni indiretti, accidentali o consequenziali. Le garanzie implicite di commerciabilità ed idoneità per uno scopo particolare è in accordo con lo specifico periodo di garanzia previsto per questo modello al momento dell'acquisto. Baby Jogger USA applica termini, condizioni, modelli e criteri di test diversi. Baby Jogger USA non deve essere usata per ottenere informazioni riguardo le specifiche o i termini di garanzia. La registrazione della garanzia online è valida solamente per i clienti residenti negli Stati Uniti.

Ciascun distributore Baby Jogger è responsabile della gestione delle richieste di garanzia riguardo ai prodotti che distribuisce nelle nazioni di competenza. In caso di problemi al vostro passeggino Baby Jogger, siete pregati di contattare il distributore della nazione in cui lo avete acquistato. La lista dei distributori autorizzati può essere consultata su <http://www.babyjogger.com/retailers/#international>.



NOTA: Quando contatterete il vostro rivenditore Baby Jogger per questioni riguardanti il vostro passeggino, tenete a portata di mano il numero di serie e la data di fabbricazione. Si trovano incise sulla parte superiore della barra, sopra la ruota posteriore destra.

WAARSCHUWING

BELANGRIJK- Bewaar deze handleiding zodat u deze later altijd kunt raadplegen.

EENPERSOONSKINDERWAGEN

- Deze opvouwbare wandelwagen is ontworpen voor 1 kind.
- **WAARSCHUWING:** Dit stoeltje is niet geschikt voor kinderen jonger dan 6 maanden. Het maximumgewicht is 15 kg.
- De aanbevolen totale belasting voor deze kinderwagen bedraagt 20,5 kg (15 kg op het zitje, 1kg in de achterzak, 4,5 kg in het mandje).
- **WAARSCHUWING:** Dit product wordt instabiel bij overschrijding van het door Baby Jogger aanbevolen gewicht.
- **WAARSCHUWING:** Dit product is niet geschikt om mee te lopen of te skaten.
- **WAARSCHUWING:** Laat uw kind nooit zonder toezicht achter.
- **WAARSCHUWING:** Gebruik altijd de veiligheidsgordels.
- **WAARSCHUWING:** Zorg ervoor dat alle vergrendelingen vóór gebruik vastzitten.
- **WAARSCHUWING:** Een kind kan in de beenopeningen glijden en stikken. Kantel het zitje alleen achterover als het veiligheidstuigje naar behoren is bevestigd.
- **WAARSCHUWING:** Zorg ervoor dat uw kind uit de buurt is bij het in- en uitvouwen van dit product om letsel te voorkomen.
- **WAARSCHUWING:** Let goed op bij het opvouwen of uitvouwen van dit product om te voorkomen dat uw vingers vast komen te zitten.
- **WAARSCHUWING:** Laat uw kind niet met dit product spelen.
- **WAARSCHUWING:** Dit product wordt instabiel bij gebruik van boodschappentassen, rekken of accessoires die niet door Baby Jogger zijn geleverd.
- **WAARSCHUWING:** Elke lading aan de handgreep en/of achteraan aan de rugleuning en/of aan de zijkanten zal de stabiliteit van de wandelwagen beïnvloeden.
- Aanbevolen gewicht voor de achterzak is 1 kg en voor het mandje 4,5 kg. Bij een hoger gewicht kan de kinderwagen gevaarlijk instabiel worden.
- De kinderwagen is niet bedoeld om kinderen over de trap omhoog of omlaag te vervoeren. Schade die als gevolg hiervan aan de kinderwagen ontstaat, valt niet onder de garantie.
- Deze kinderwagen is niet bedoeld als vervanging van een wiegje of een bedje. Als uw kind moet slapen, moet u het neerleggen in een daarvoor geschikt wiegje, ledikantje of bedje.
- Gebruik uitsluitend accessoires die door de fabrikant of distributeur zijn goedgekeurd.
- Let op auto 's; ga er nooit vanuit dat een chauffeur u en uw kind kan zien.
- Het kind moet blijven zitten (en mag niet in de kinderwagen staan).
- Het gebruik van vervangende onderdelen die niet door de fabrikant zijn geleverd of goedgekeurd, kan onveilig zijn.
- **WAARSCHUWING:** Schakel de parkeerrem in voordat u een kind in of uit de kinderwagen tilt.

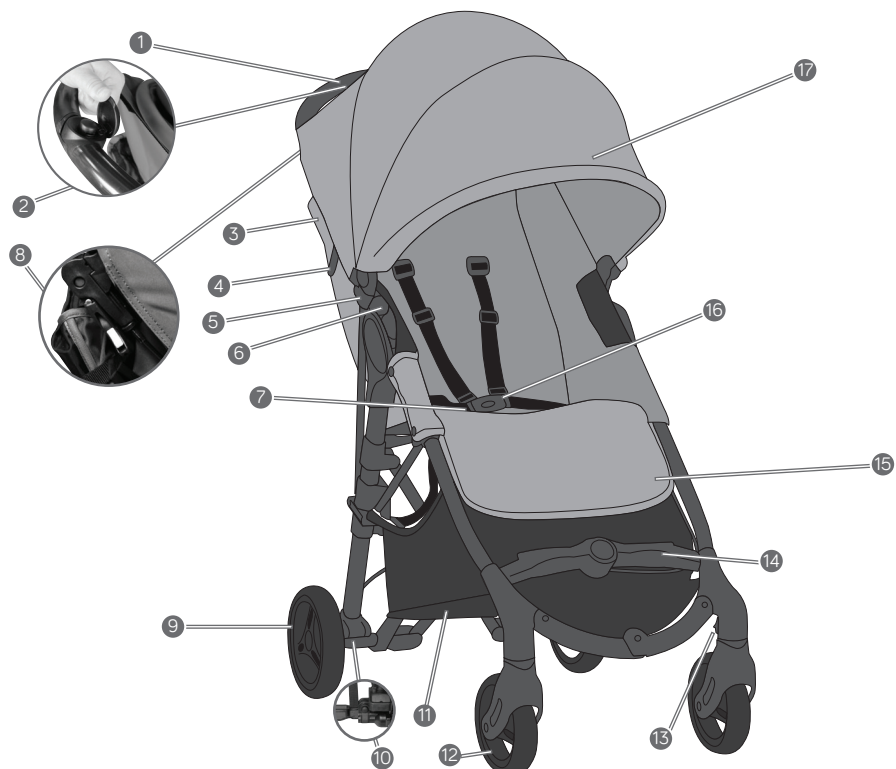

- | | | | |
|---|-------------------------------------|----|---------------------------|
| 1 | Duwstang | 10 | Ontgrendelknop achterwiel |
| 2 | Vouwknop van duwstang | 11 | Bagagemandje |
| 3 | Weerkap | 12 | Voorwiel |
| 4 | Automatische vergrendeling | 13 | Zwenkwiel/vergrendeling |
| 5 | Accessoirebeugel voor kap | 14 | Voetensteun |
| 6 | Bevestigingsbeugel voor accessoires | 15 | Verstelbare voetensteun |
| 7 | Vouwhendel | 16 | Gesp van tuigje |
| 8 | Parkeerrem | 17 | Kap |
| 9 | Achterwiel | | |

FRAME

- 1 Haal de kinderwagen uit de verpakking en leg de wielen apart.
- 2 Vouw de kinderwagen uit door op de knop van de automatische vergrendeling te drukken en de duwstang van het onderframe weg te tillen.
- 3 Zet de kinderwagen rechtop. Vergrendel de duwstang door beide kanten naar voren te duwen totdat deze vastklikt. Duw de voetensteun omlaag om deze vast te zetten.
- 4 Bevestig vóór gebruik de rode veiligheidsband aan het frame onder het vouwmechanisme.

⚠ WAARSCHUWING: Zorg ervoor dat alle vergrendelingen vóór gebruik vastzitten.

VOORWIEL

- 1 Monteren
 - Leg de kinderwagen neer met de duwstang op de vloer.
 - Schuif het voorwiel in de as totdat het vastklikt. Trek voorzichtig aan het voorwiel om te controleren of het naar behoren is bevestigd.
- 2 Verwijderen
 - Druk op de ontgrendelingsknop van het wiel aan de achterkant van de wielkast en trek aan het wiel om het te verwijderen.

ZWENKWIEL

- 1 Druk de vergrendeling van het zwenkwiel in om het voorwielblok vast te zetten voor lange afstanden.
- 2 Til de vergrendeling van het zwenkwiel omhoog zodat het voorwielblok kan draaien.

LET OP: Vergrendel het voorwiel wanneer u een kind in of uit de kinderwagen tilt. Hoewel het voorwiel van de City Mini ZIP kan worden vergrendeld, mag u de kinderwagen niet gebruiken bij het joggen of trainen.

ACHTERWIEL

- 1 Monteren
 - Houd de as van het achterwiel op één lijn met de wielhouder op het frame van de kinderwagen en schuif de as in de wielhouder totdat deze vastklikt.
 - Trek voorzichtig aan het achterwiel om te controleren of het naar behoren is bevestigd.
- 2 Verwijderen
 - Druk op de ontgrendelingsknop van het wiel naast de rem en trek aan het wiel om het los te maken.

REM

- 1 Trek de remhendel voorzichtig omhoog totdat deze vastklikt.
- 2 Druk de grijze lipjes in en trek de hendel naar u toe.
- 3 Duw de remhendel omlaag totdat deze zich evenwijdig aan het frame bevindt.

⚠ WAARSCHUWING: Schakel de parkeerrem in voordat u een kind in of uit de kinderwagen tilt.

KAP

- 1 Steek de bevestigingen van de kap in de accessoirebeugels voor de kap aan weerszijden van de kinderwagen. Klik vast.
- 2 Bevestig klittenband langs de achterkant van de kap aan het zijje.
- 3 Klik de banden van de kap vast op de achterkant van de duwstang. Maak het klittenband aan de uiteinden van de banden vast.
- 4 Verwijderen: Maak alle drukknoppen en het klittenband op de kap los. Druk op de bevestigingspunten van de kap om deze uit de accessoirebeugels te verwijderen.

VERSTELBARE VOETENSTEUN

- 1 Druk de verstelknoppen op de voetensteun in en schuif deze omhoog of omlaag totdat de steun in de gewenste positie vastklikt.

BEKERHOUDER

- 2 Bevestig de bekerhouder aan het bevestigingspunt op de rechterduwstang. Klik deze op zijn plaats vast.

OPMERKING: Containers met hete vloeistoffen mogen niet worden gebruikt. Neem niet meer dan 1 pond (0,5 kg) niet toe te voegen aan bekerhouder.

VEILIGHEIDSTUIGJE

- 1 Gordelhoogte instellen: Schuif het bovenste gedeelte van de schoudergordels omhoog en omlaag zodat deze zo dicht mogelijk op de schouderhoogte van uw kind zitten.
- 2 Gordellengte instellen: Houd de plastic geleider vast en trek aan het uiteinde van de gordel om deze strakker in te stellen of bovenaan de gordel om deze losser in te stellen.

⚠ WAARSCHUWING: Voorkom ernstig letsel doordat het kind uit het zitje valt of glijdt. Zorg ervoor dat u het veiligheidstuigje altijd op de juiste manier instelt en vastzet.

⚠ WAARSCHUWING: Gebruik de kruisgordel altijd in combinatie met de schoudergordels en de heupgordel.

- 3 Steek de gesp van de schouderband aan weerszijden in de gesp van de zijband.
- 4 Steek de gekoppelde gordel- en zijbandgespen in de zijkanten van de kruisgesp.
- 5 Druk op de knop om de kruisgesp te ontgrendelen.

HET ZITJE KANTELEN

- 1 Druk op de klembeugel achter het zitje en schuif het omlaag naar de gewenste positie.
- 2 Duw het zitje aan weerszijden omlaag tot de kantelpositie van de klem. Voer de stappen in omgekeerde volgorde uit om het zitje weer rechtop te zetten.

WEERKAP

- 3 Trek desgewenst de weerkap omlaag en over het gaas aan de achterkant van het zitje. Bevestig stevig aan weerszijden van

het zitje. Als u de weerkap niet gebruikt, moet u deze oprollen en met het elastiek en de cilinder vastzetten onder de stof van de kap.

HET ZITJE VERWIJDEREN

- 1 Verwijder de kap. Maak alle drukknoppen rond het frame los, ook de vouwband.
- 2 Verwijder aan de achterkant van de voetensteun de elastieken van de knoppen. Schuif de bekleding van het vouwmechanisme van de voetensteun.
- 3 Trek de bekleding omhoog en los van de achterkant van het zitje.

TAS VERWIJDEREN

- 1 Vanaf de achterkant van de buggy: Trek de lussen los van de haken bij de achterwielen.
- 2 Vanaf de voorkant van de buggy: Verwijder de klittenbanden van de haak onder de voorste voetenbalk.
- 3 Schuif de 6 resterende bevestigingslussen van de respectievelijke bevestigingshaken aan de voor- en achterkant op het buggyframe.

SNELVOUWTECHNOLOGIE

- 1 Til het kind uit het zitje. Maak de rode veiligheidsbanden van het frame los. Druk op de ontgrendelingsknop onder de kap op de duwstang.
- 2 Trek de band in het midden van het zitje met een klein rukje omhoog. De kinderwagen wordt opgevouwen. De hendel van de automatische vergrendeling klikt vast.

REINIGING EN ONDERHOUD

Met het oog op een lange levensduur van de kinderwagen is het van belang om regelmatig eenvoudig onderhoud uit te voeren. Controleer van tijd tot tijd of de verbindingstukken en het vouwmechanisme nog in goede conditie zijn. Als u een piepend geluid hoort of weerstand voelt, kunt u de kinderwagen bij een plaatselijke fietsenmaker laten smeren. Alle reparaties mogen uitsluitend door een geautoriseerde dealer worden uitgevoerd.

WASSEN

Bekleding van zitje

- U kunt het zitje van de kinderwagen met een mild reinigingsmiddel in koud water in de machine wassen.
- Gebruik geen oplosmiddelen, chemische reinigingsmiddelen of schuurmiddelen.
- Bevestig het zitje aan het frame om het te laten drogen; dit helpt voorkomen dat het krimpt.
- U mag de bekleding niet persen, strijken, laten stomen, in de wasdroger laten drogen of uitwringen.
- Als de overtrek van het zitje moet worden vervangen, mag u alleen onderdelen van een geautoriseerde Baby Jogger-dealer gebruiken. Alleen van deze onderdelen wordt gegarandeerd dat de veiligheid is getest en dat ze zijn ontworpen voor dit zitje.

Onderdelen van plastic/metaal

- Reinig deze onderdelen met een milde zeep en warm water.
- Het is niet toegestaan om onderdelen van het vouwmechanisme of de remmen te verwijderen, los te koppelen of te wijzigen.

Wielen reinigen

- De wielen kunnen worden gereinigd met een vochtige doek. Maak de wielen vervolgens grondig droog met een zachte handdoek of doek.

OPBERGEN

- Onder invloed van zonlicht kan de bekleding van het zitje verschieten en kunnen de banden uitdrogen; berg de kinderwagen binnen op zodat deze langer mooi blijft.
- NIET buiten opbergen.
- Maak de kinderwagen goed droog voordat u deze voor langere tijd opbergt.
- Berg de kinderwagen altijd op in een droge omgeving.
- Berg de kinderwagen op een veilige plaats op als u deze niet gebruikt (dat wil zeggen waar kinderen er niet mee kunnen spelen).
- Plaats NOOIT zware objecten op de kinderwagen.
- Berg de kinderwagen NIET op naast een warmtebron zoals een radiator of een haard.

BEPERKTE GARANTIE BABY JOGGER

Beperkte garantie van Baby Jogger tijdens de levensduur:

Baby Jogger garandeert dat het frame vrij is van productiefouten tijdens de levensduur van het product. Productiefouten zijn inclusief maar niet beperkt tot het breken van lasnaden en schade aan de buis van het frame. Voor textiel of zachte materialen en alle andere onderdelen geldt een garantie op productiefouten gedurende één jaar na aankoopdatum (met uitzondering van buizen en banden). Om aanspraak te maken op de garantie moet een aankoopbewijs worden overlegd en de garantie geldt alleen voor de oorspronkelijke koper.

DEZE GARANTIE BIEDT GEEN DEKKING VOOR HET VOLGENDE:

- Normale slijtage
- Corrosie of roest
- Onjuiste montage of de installatie van onderdelen of accessoires van derden die niet door Baby Jogger zijn goedgekeurd
- Per ongeluk of met opzet toegebrachte schade, verkeerd gebruik of nalatigheid
- Commercieel gebruik
- Onjuist opbergen/onderhoud van het product

Expliciet van deze garantie uitgesloten zijn aanspraken met betrekking tot indirecte of incidentele schade of gevolgschade. De impliciete garantie van verhandelbaarheid of geschiktheid voor een bepaald doel hangt af van de specifieke garantieperiode voor dit model op het moment van aankoop. Baby Jogger USA hanteert andere voorwaarden, condities, modellen en testcriteria. Het is niet toegestaan om contact op te nemen met Baby Jogger USA voor informatie over specificaties of garantievoorwaarden. Online registratie van de garantie is alleen mogelijk voor klanten in de Verenigde Staten.

CONTACTGEGEVENS: Elke distributeur van Baby Jogger is zelf verantwoordelijk voor het afhandelen van garantieaanspraken voor producten die zij in hun eigen land verspreiden. Neem bij problemen met betrekking tot uw Baby Jogger-kinderwagen contact op met de distributeur van het land waar u deze hebt gekocht. Een lijst met onze geautoriseerde distributeurs kunt u vinden op <http://www.babyjogger.com/retailers/#international>.



LET OP: Als u contact opneemt met de Baby Jogger-distributeur over uw kinderwagen, houd dan het serienummer en de productiedatum van de kinderwagen bij de hand. U vindt deze op de buitenste rechtopstaande stang boven het rechterachterwiel.

AVISO

IMPORTANTE - Guarde estas instruções para futuras consultas.

CARRINHO DE PASSEIO INDIVIDUAL

- Este carrinho de passeio destina-se ao transporte de uma criança.
- **AVISO:** Este assento não é adequado para crianças com idade inferior a 6 meses. O peso máximo é de 15 kg.
- O peso total recomendado para este carrinho é de 20,5 kg (15 kg no assento, 1kg na bolsa que se encontra na traseira do assento, 4,5 kg no cesto).
- **AVISO:** Este produto ficará instável se o peso recomendado pela Baby Jogger for excedido.
- **AVISO:** Este produto não é adequado para correr ou andar de patins.
- **AVISO:** Nunca deixe o seu filho sem vigilância.
- **AVISO:** Utilize sempre o sistema de retenção.
- **AVISO:** Assegure-se que todos os dispositivos de bloqueio estão encaixados.
- **AVISO:** A criança pode escorregar para as aberturas das pernas e ficar estrangulada. Nunca utilize o carro na posição reclinada, a menos que o arnês de segurança esteja correctamente apertado.
- **AVISO:** Para evitar ferimentos, assegure-se que o seu filho se mantém afastado enquanto estiver a desdobrar e a dobrar este produto.
- **AVISO:** Para evitar prender os dedos, deve-se tomar cuidado ao dobrar ou desdobrar este produto.
- **AVISO:** Não deixe o seu filho brincar com este produto.
- **AVISO:** Este produto ficará instável se usar uma sacola, cabide ou acessório não incluídos pela Baby Jogger.
- **AVISO:** Qualquer tipo de carga colocada na pega e/ou na parte de trás do encosto e/ou nas partes laterais do veículo afeta a estabilidade do mesmo.
- O peso recomendado para a bolsa que se encontra na traseira do assento é 4,5 kg. O excesso de peso pode provocar uma instabilidade perigosa.
- O carrinho não se destina ao transporte das crianças para subir ou descer escadas. Os danos resultantes no carrinho não serão cobertos pela garantia.
- Este carrinho não substitui um berço ou uma cama. Se o seu filho precisar de dormir, deverá colocá-lo numa estrutura de carrinho adequada, num berço ou numa cama.
- Os acessórios que não sejam aprovados pelo fabricante ou distribuidor não devem ser utilizados.
- Tenha atenção aos automóveis – nunca parta do princípio que os condutores conseguem vê-lo a si ou ao seu filho.
- O passageiro deve permanecer sentado (não pode andar no carrinho de pé).
- Pode não ser segura a utilização de peças de substituição que não sejam fornecidas ou aprovadas pelo fabricante.
- **AVISO:** Engate o dispositivo de estacionamento antes de colocar ou retirar o passageiro.

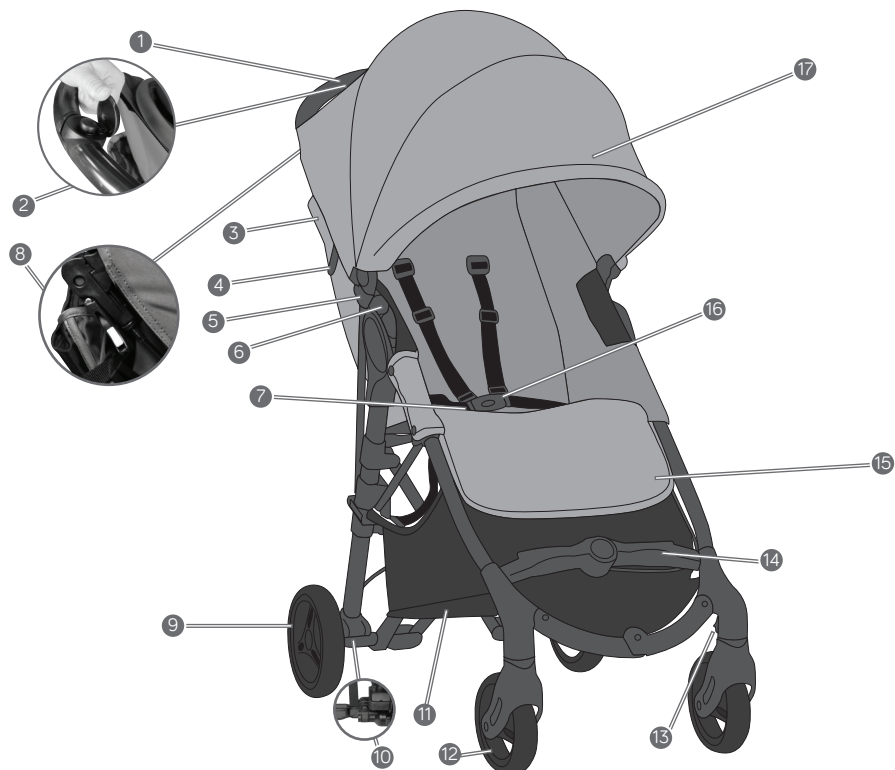

- | | | | |
|---|-------------------------------------|----|--------------------------------------|
| 1 | Guiador | 10 | Botão de Libertação da Roda Traseira |
| 2 | Botão de Dobrar o Guiador | 11 | Cesta Porta-objectos |
| 3 | Capa de chuva | 12 | Roda Dianteira |
| 4 | Bloqueio automático | 13 | Torniquete/Fecho |
| 5 | Suporte de Fixação da Capota | 14 | Barra de Apoio para os Pés |
| 6 | Suporte para Montagem de Acessórios | 15 | Espaço para Pés Ajustável |
| 7 | Punho Dobrável | 16 | Fivela de Fecho |
| 8 | Travão de Estacionamento | 17 | Capota |
| 9 | Roda Traseira | | |

ESTRUTURA

- 1 Retire o carrinho da caixa e desembale; coloque as rodas de lado.
- 2 Desdobre o carrinho pressionando o botão de libertação do Bloqueio automático e levantando o guiador da parte inferior da estrutura.
- 3 Coloque o carrinho na posição vertical. Trave o guiador premindo ambos os lados para frente até ouvir um clique. Pressione a barra de apoio para os pés para baixo para travar.
- 4 Antes da utilização, encaixe o Talabarte vermelho na estrutura sob o mecanismo dobrável.

⚠️ AVISO: Assegure-se que todos os dispositivos de bloqueio estão encaixados.

RODA DIANTEIRA

- 1 Instalação
 - Deite o carrinho de costas, de forma que o Guiador fique sobre o chão.
 - Coloque a Roda Dianteira deslizando-a para o interior da extremidade do eixo até fazer um clique. Puxe suavemente a Roda Dianteira para garantir que está correctamente presa.
- 2 Remoção
 - Prima o botão de libertação da roda na parte traseira da caixa da roda e puxe a roda para remover.

FUNCIONALIDADE GIRATÓRIA

- 1 Para passeios longos, pressione o Dispositivo Anti-rotação para baixo, de forma a bloquear o conjunto da roda dianteira numa posição fixa.
- 2 Eleve o Dispositivo Anti-rotação de forma a permitir que o conjunto da roda dianteira gire.

NOTA: Ao colocar e tirar a criança do carrinho, bloqueie a roda dianteira numa posição fixa. Apesar de a Roda Dianteira do seu City Mini ZIP bloquear, essa funcionalidade não é destinada à prática de jogging.

RODA TRASEIRA

- 1 Instalação
 - Alinhe o eixo da Roda Traseira com o engaste da estrutura do carrinho e insira-o no engaste da roda até fazer um clique quando atingir o encaixe.
 - Puxe suavemente a Roda Traseira para garantir que está correctamente presa.
- 2 Remoção
 - Prima o botão de libertação da roda junto ao travão e puxe a roda para libertar.

TRAVÃO

- 1 Puxe suavemente a Alavanca do Travão até à posição vertical, até fazer um clique quando atingir o encaixe.
- 2 Entale as presilhas cinzentas e puxe a alavanca na sua direcção.
- 3 Empurre a alavanca do travão para baixo até ficar paralela à estrutura.

⚠️ AVISO: Engate o dispositivo de estacionamento antes de colocar ou retirar o passageiro.

CAPOTA

- 1 Introduza as fixações da capota nos suportes de fixação da capota em cada lado do carrinho. Encaixe até ouvir um clique.
- 2 Prenda o velcro ao longo da traseira da capota ao assento.
- 3 Abotoe as tiras da capota à parte de trás do guiador. Prenda o velcro nas extremidades das tiras.
- 4 Para remover: Solte todos os botões de pressão e velcro da capota. Prima as fixações da capota para remover dos suportes de fixação.

ESPAÇO PARA PÉS AJUSTÁVEL

- 1 Pressione os botões de ajuste no espaço para os pés e mova para cima ou para baixo até ouvir um clique na posição desejada.

PORTA COPOS

- 2 Prenda o porta copos encaixando o mesmo ao suporte no lado direito do guiador. Encaixe para travar em posição.

NOTA: Não devem ser usados recipientes com líquidos quentes. Não adicione mais de 1 lb (0,5 kg) no porta-copos.

ARNÊS DE SEGURANÇA

- 1 Para ajustar a altura do arnês: Deslize a parte superior das tiras de ombro para cima e para baixo para ajustar aos ombros do seu filho.
 - 2 Para ajustar o comprimento do arnês: Segure na guia de plástico e puxe a extremidade da tira para apertar, ou puxe a tira superior do arnês para soltar.
- ⚠️ AVISO:** Evite ferimentos graves resultantes de quedas ou de escorregadelas. Ajuste e aperte sempre o arnês de segurança correctamente.
- ⚠️ AVISO:** Utilize sempre a precinta de entrepernas juntamente com a tira do ombro e o cinto da cintura.
- 3 Introduza a fivela da tira de ombro na fivela da tira lateral em ambos os lados.
 - 4 Introduza o arnês conectado e as fivelas da tira lateral dentro das laterais da fivela de entrepernas.
 - 5 Prima o botão na fivela de entrepernas para libertar.

ASSENTO – RECLINAR

- 1 Entale a braçadeira por trás do assento, e deslize-a até ao nível de reclinção pretendido.
- 2 Puxe o assento para baixo em ambos os lados, de forma a fazer com que a posição de reclinção corresponda à braçadeira. Siga a sequência inversa para colocar novamente na posição vertical.

CAPA DE CHUVA

- 3 Se pretender, puxe a capa de chuva para baixo e cubra a malha da traseira do assento. Prenda bem sobre ambos os lados do assento. Quando não estiver a ser utilizada, enrole a capa de chuva e prenda-a com o laço elástico e o cilindro disponibilizados debaixo do tecido da capota.

ASSENTO – REMOVER

- 1 Remova a capota. Solte todos os botões de pressão à volta da estrutura, incluindo a tira de dobrar.

- 2 Na parte posterior dos espaço para pés, remova os laços de elástico dos botões. Deslize o tecido para fora do mecanismo de dobrar o espaço para pés.
- 3 Puxe o tecido para cima para fora do encosto do banco.

REMOÇÃO DA CESTA

- 1 Pela traseira do carrinho: Desprenda as tiras dos ganchos localizados próximo das rodas traseiras.
- 2 Pela dianteira do carrinho: Remova as tiras de velcro do gancho localizado sob a barra de apoio dos pés à frente.
- 3 Puxe para fora as restantes 6 alças de fixação dos ganchos de fixação correspondentes na estrutura do carrinho na dianteira e traseira do carrinho.

TECNOLOGIA DE DOBRAGEM RÁPIDA

- 1 Tire a criança do assento. Desaperte as Tiras de Segurança vermelhas da estrutura. Prima o botão de libertação localizado sob a tampa no guiador.
- 2 Puxe a tira de tração para cima no centro do assento com um puxão suave e seu carrinho irá dobrar. A alavanca de Bloqueio automático ficará encaixada ao ouvir um clique.

CUIDADOS E MANUTENÇÃO

Para preservar a longevidade do seu carrinho, é importante fazer uma manutenção simples e periódica. Pontualmente, certifique-se que as articulações e áreas dobráveis ainda se encontram em bom estado. Se ouvir algum chio ou sentir tensão, poderá levar o seu carrinho a uma loja de bicicletas na sua zona para uma lubrificação adicional. Todas as reparações devem ser levadas a cabo por agentes autorizados.

LAVAGEM

Tecido do Assento

- Poderá lavar o assento do seu carrinho na máquina de lavar roupa, com temperatura fria e um detergente suave.
- Não use solventes, nem materiais de limpeza agressivos ou abrasivos.
- Para minimizar o encolhimento, limite-se a colocar novamente o assento na estrutura para secar.
- Não comprima, passe a ferro, limpe a seco, use máquina de secar ou torça o tecido.
- Se for necessário substituir as capas do assento, utilize unicamente peças de um Agente Autorizado Baby Jogger. São as únicas que têm a garantia de terem sido testadas ao nível da segurança e de serem desenhadas para este assento.

Peças Plásticas/Metálicas

- Esfregue com um pano utilizando um sabão neutro e água morna.
- Não deverá remover, desmontar ou alterar nenhuma peça do mecanismo de dobragem do assento ou dos travões.

Cuidados a ter com as Rodas

- As rodas podem ser limpas com um pano húmido. Deverá secá-las completamente com uma toalha ou pano macios.

ARMAZENAMENTO

- A luz do sol pode desbotar o tecido do assento e secar os pneus, por isso armazenar o seu carrinho dentro de casa fará com que permaneça com bom aspecto durante mais tempo.
- NÃO o armazene no exterior.
- Assegure-se que o carrinho está seco antes de o armazenar por períodos longos.
- Guarde sempre o carrinho num espaço seco.
- Quando não estiver a utilizá-lo, guarde o carrinho num local seguro (ou seja, onde as crianças não possam brincar com ele).
- NÃO coloque objectos pesados em cima do carrinho.
- NÃO guarde o carrinho perto de uma fonte directa de calor, como um radiador ou fogo.

GARANTIA LIMITADA DA BABY JOGGER

Duração da Garantia Limitada da Baby Jogger

A Baby Jogger garante que a estrutura não apresenta qualquer defeito de fabrico ao longo de toda a duração do produto. Defeitos de fabrico incluem, não estando limitados a, quebra das soldaduras e danos ao nível do tubo da estrutura. Os têxteis ou materiais flexíveis, assim como todos os restantes componentes, terão uma garantia contra defeitos de fabrico durante um ano a contar da data da compra (excepto os tubos e pneus). As reclamações de garantia requerem prova de compra, sendo que a garantia só é aplicável ao comprador original.

A PRESENTE GARANTIA NÃO COBRE:

- Desgaste normal
- Corrosão ou ferrugem
- Montagens incorrectas ou a colocação de peças ou acessórios de terceiros que não sejam peças e acessórios aprovadas pela Baby Jogger
- Danos acidentais ou intencionais, abusivos ou por negligência
- A Utilização Comercial
- Armazenamento/cuidados incorrectos do carrinho

Esta garantia exclui especificamente as reclamações de danos directos ou indirectos, acidentais ou consequentes. As garantias implícitas de comercialização e aptidão para propósitos específicos são atribuídas de acordo com o período de garantia específico para o modelo deste carrinho e no momento da compra. A Baby Jogger USA tem termos, condições, modelos e critérios de testes diferentes. A Baby Jogger USA não deverá ser utilizada para se obter informações referentes a especificações ou condições de garantia. O registo da Garantia online apenas pode ser realizado por clientes dos Estados Unidos.

Cada distribuidor Baby Jogger é responsável pela gestão das reclamações de garantia referentes aos produtos que distribui no seu próprio país. Caso surja algum problema referente ao seu carrinho Baby Jogger, queira contactar o distribuidor do país onde o comprou. Em <http://www.babyjogger.com/retailers/#international> encontrará uma lista dos nossos distribuidores autorizados.



NOTA: Quando entrar em contacto com a Baby Jogger sobre o seu carrinho de criança, tenha em mãos o número de série do seu carrinho e a data de fabrico. Esta informação pode ser encontrada na barra vertical externa acima da roda traseira direita.

VAROITUS

TÄRKEÄÄ- Säilytä nämä ohjeet vastaisen varalle.

YKSÖISRATTAAT

- Nämä rattaat on tarkoitettu vain yhden lapsen työntämiseen.
- **VAROITUS:** Tämä istuin ei sovellu alle 6 kuukauden ikäisille lapsille. Suurin sallittu paino on 15 kg.
- Rattaiden suositeltu enimmäiskuormitus on 20,5 kg (15 kg istuimella, 1 kg selkänöjan takana olevassa taskussa ja 4,5 kg tavarakorissa).
- **VAROITUS:** Tämä tuote ei ole vakaa, jos valmistajan antama painosuositus ylitetään.
- **VAROITUS:** Tämä tuote ei sovi juoksemiseen tai luisteluun.
- **VAROITUS:** Älä jätä lasta rattaisiin ilman valvontaa.
- **VAROITUS:** Käytä aina valjaita.
- **VAROITUS:** Varmista aina ennen rattaiden käyttöä, että turvahihna on kiinni rungossa.
- **VAROITUS:** Lapsi voi päästä liukumaan jaloille varattuihin aukkoihin ja kuristua. Kiinnitä lapsi valjailla rattaisiin aina, kun selkänöja on laskettuna alas.
- **VAROITUS:** Pidä lapsi loitolla rattaista, kun taitat niitä kokoon tai avaat niitä. Loukkaantumisvaara.
- **VAROITUS:** Varo, että sormet eivät jää osien väliin tuotteen kokoon taittamisen tai avaamisen aikana.
- **VAROITUS:** Älä anna lapsesi leikkiä rattailla.
- **VAROITUS:** Tämä tuote ei ole vakaa, jos siinä käytetään muuta kuin Baby Joggerin toimittamaa laukkuja, koria tai muita lisävarusteita.
- **VAROITUS:** Työntöaisaan ja/tai selkänöjaan ja/tai rattaiden sivuille kiinnitetty kuorma heikentää rattaiden vakautta.
- Rattaiden selkänöjan takana olevan taskun suositeltu enimmäiskuormitus on 1 kg ja tavarakorin 4,5 kg. Tätä raskaammat kuormat voivat saada rattaat epätasapainoon ja kaatumaan.
- Rattaita ei ole suunniteltu lasten kuljettamiseen portaita ylös tai alas. Takuu ei kata portaissa vetämisen aiheuttamia vahinkoja.
- Nämä rattaat eivät korvaa kehtoa tai vuodetta. Laita lapsi nukkumista varten sopivaan vaununkoppaan, kehtoon tai vuoteeseen.
- Käytä vain ratasvalmistajan hyväksymiä lisävarusteita. Muiden lisävarusteiden käyttö on kielletty.
- Varo autoja – älä koskaan luota siihen, että autoilija näkee sinut ja lapsesi.
- Älä anna lapsen seistä rattaissa.
- Käytä vain ratasvalmistajan toimittamia tai hyväksymiä varaosia. Muunlaisten varaosien käyttö voi olla vaarallista.
- **VAROITUS:** Kytke seisontajarru päälle aina ennen kuin alat laittaa lasta rattaisiin tai ottaa häntä niistä pois.

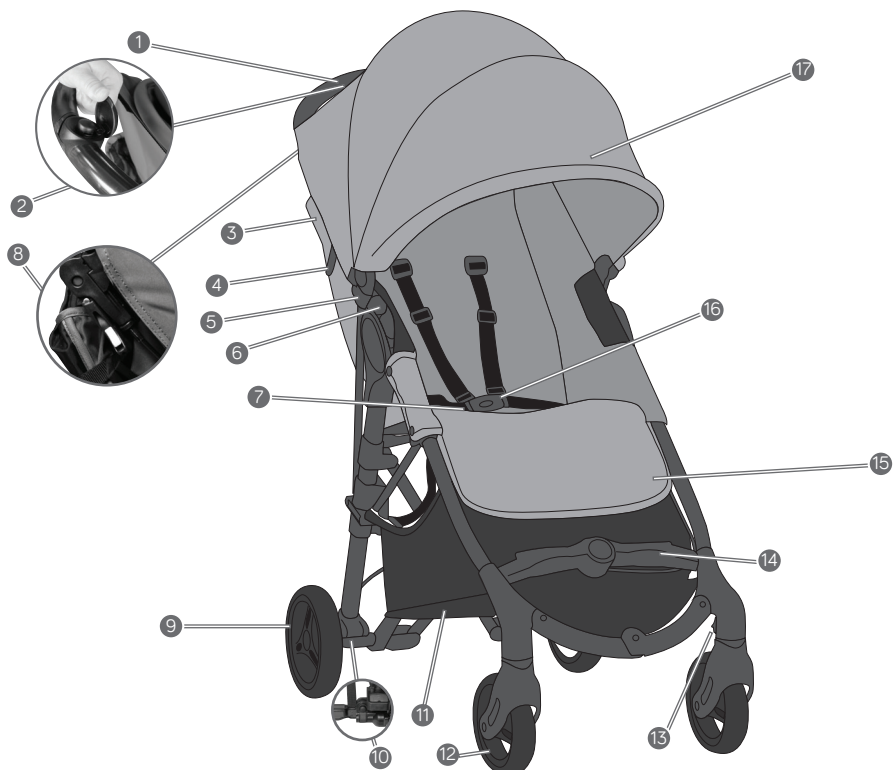

- | | | | |
|---|---------------------------------|----|---------------------------|
| 1 | Työntöaisa | 10 | Takapyörän irrotuspainike |
| 2 | Työntöaisan kokoontaittopainike | 11 | Tavarakori |
| 3 | Sadesuoja | 12 | Etupyörä |
| 4 | Auto-lock-vipu | 13 | Tappi/lukitsin |
| 5 | Kuomun kiinnike | 14 | Jalkatanko |
| 6 | Varustepidike | 15 | Säädettävä jalkatuki |
| 7 | Taittokädensija | 16 | Valjaiden solki |
| 8 | Seisontajarru | 17 | Kuomu |
| 9 | Takapyörä | | |

RUNKO

- 1 Pura rattaat pakkauksesta ja nosta pyörät sivuun.
- 2 Avaa rattaat painamalla automaattisen lukituksen vapautuspainiketta nostaen samalla työntöaisaa pois päin rungon alaosasta.
- 3 Aseta lastenrattaat pystyasentoon. Lukitse työntöaisaa painamalla molempia sivuja eteenpäin, kunnes se lukittuu paikalleen. Paina jalkatankoa alaspäin lukitaksesi sen paikalleen.
- 4 Kiinnitä punainen turvahihna runkoon taittomekanismin alle ennen kuin alat käyttää rattaista.

VAROITUS: Varmista aina ennen rattaiden käyttöä, että turvahihna on kiinni rungossa.

ETUPYÖRÄ

- 1 Asennus
 - Aseta rattaat selälleen niin, että työntöaisaa lepää lattiaa vasten.
 - Kiinnitä etupyörä paikalleen liu'uttamalla sitä akselin päähän, kunnes se napsahtaa paikalleen. Vedä etupyörää varovasti varmistaaksesi, että se on kunnolla kiinni.
- 2 Irrotus
 - Paina pyörän kotelon takaosassa olevaa pyörän vapautuspainiketta ja irrota pyörä vetämällä.

KÄÄNTÖAKSELI JA LUKITSIN

- 1 Paina lukitsin alas, kun haluat lukita etupyörän pitkiä matkoja varten niin, ettei se pääse kääntymään.
- 2 Nosta lukitsin yläasentoon, niin etupyörä pääsee kääntymään puolelta toiselle.

HUOMAA: Lukitse etupyörä aina siksi aikaa, kun laitat lasta rattaisiin tai otat häntä sieltä pois. Vaikka City Mini ZIP -rattaiden etupyörän voikin lukita, rattaat eivät silti sovellu juoksurattaiksi tai muuten kuntoiluun.

TAKAPYÖRÄT

- 1 Asennus
 - Työnnä takapyörän akselia pidikkeeseen, kunnes se napsahtaa paikalleen.
 - Vedä takapyörää varovasti varmistaaksesi, että se on kunnolla kiinni.
- 2 Irrotus
 - Paina jarrun vieressä olevaa pyörän vapautuspainiketta ja vapauta pyörä vetämällä.

JARRU

- 1 Vedä jarruvipua varovasti pystyyn, kunnes se napsahtaa paikalleen
- 2 Purista harmaita kielekkeitä ja vedä vipua itseäsi kohti.
- 3 Paina jarruvipua alaspäin, kunnes se on samansuuntainen rungon kanssa.

VAROITUS: Kytke seisontajarru päälle aina ennen kuin alat laittaa lasta rattaisiin tai ottaa häntä niistä pois.

KUOMU

- 1 Aseta kuomun kiinnikkeet rattaiden molemmilla puolilla oleviin kiinnikkeisiin. Lukitse kuomu paikoilleen.
- 2 Kiinnitä kuomun takaosassa oleva tarranauha istuimeen.
- 3 Kiinnitä kuomun nauhat työntöaisaan taakse painonapilla. Yhdistä nauhat yhteen niiden päissä olevilla tarroilla.
- 4 Irrottaminen: Avaa kaikki kuomun painonapit ja tarranauhat. Paina kuomun kiinnikkeitä irrottaaksesi ne rungossa olevista kiinnikkeistä.

SÄÄDETTÄVÄ JALKATUKI

- 1 Paina jalkatuessa olevia säätöpainikkeita ja liikuta jalkatukea ylös- tai alaspäin, kunnes se lukittuu haluttuun kohtaan.

MUKITELINE

- 2 Kiinnitä mukiteline oikeanpuoleisessa työntöaisassa olevaan kiinnikkeeseen. Lukitse se paikalleen.

HUOMAA: Älä käytä kuumia nesteitä sisältäviä astioita. Mukitelineen sisältö ei saa painaa yli 1 lb (0,5 kg).

VALJAAT

- 1 Turvalajaiden korkeuden säätäminen: Liu'uta hartiahihnojen yläosaa ylös- ja alaspäin ja säädä hihnat lapsen hartioiden mukaan.
- 2 Turvalajaiden pituuden säätäminen: Tartu muoviseen ohjaimen ja vedä hinnan päästä kiristääkseen valjaita tai vedä ylempää turvalajaiden hihnaa löystyttääksesi niitä.
- ⚠️ **VAROITUS:** Lapsi voi loukata itsensä vakavasti, jos hän pääsee putoamaan tai liukumaan pois rattaista. Säädä ja kiinnitä siksi valjaat aina huolellisesti.
- ⚠️ **VAROITUS:** Muista käyttää myös valjaiden haaraosaa yhdessä olkahihnojen ja vyötäröihinnan kanssa.
- 3 Työnnä hartiahihnan solki sivuhihnan solkeen molemmilta puolilta.
- 4 Työnnä toisiinsa kiinnitettyjen valjaiden ja sivuhihnan soljet haaraosan solkeen molemmilta puolilta.
- 5 Paina haaraosan soljessa olevaa painiketta avataksesi soljen.

ISTUIMEN KALLISTAMINEN

- 1 Purista istuimen takana olevaa puristinta ja liu'uta se hihnaa pitkin niin alas kuin haluat selkänöjan kallistaa.
- 2 Vedä sitten selkänöjaa alaspäin niin, että se tulee molemmilta puolilta tuen varaan. Nosta selkänöja pystyyn päinvastaisessa järjestyksessä.

SADESUOJA

- 3 Laske sadesuoja tarvittaessa alas ja istuimen takaverkon yli. Kiinnitä se tukevasti paikalleen istuimen molemmilta reunoilta. Kun et tarvitse sadesuojaa, rullaa se ylös ja kiinnitä se kuminauhalla kuomun alle.

ISTUIMEN IRROTTAMINEN

- 1 Irrota kuomu. Avaa kaikki painonapit rungon ympäriltä, myös kokoontaittohihna.

- 2 Irrota jalkatuen takaosassa olevat joustavat lenkit nupeista. Liu'uta kangas pois jalkatuen kokoontaittomekanismista.
- 3 Vedä kangas yläkautta pois istuimen selkänöjasta.

KORIN POISTAMINEN

- 1 Rattaiden takaosa: Avaa nauhat takapyörien lähellä olevista koukuista.
- 2 Rattaiden etuosaa: Irrota tarranauha edessä olevan jalkatangon alla olevasta koukusta.
- 3 Liu'uta kuusi jäljellä olevaa kiinnityslenkkiä irti vastaavista kiinnityskoukuista rattaiden rungon etuosasta ja rattaiden takaosasta.

QUICK FOLD-MEKANISMI

- 1 Nosta lapsi pois istuimesta. Irrota punaiset turvahihnat rungosta. Paina työntöaisassa suojuksen alla olevaa vapautuspainiketta.
- 2 Nykäise istuimen keskellä olevaa vetohihnaa kevyesti ylöspäin, jolloin rattaat taittuvat kokoon. Automaattisen lukituksen vipu lukittuu paikalleen.

HOITO JA HUOLTO

Rattaat kestävät käytössä pitkään, kun huollat niitä säännöllisesti. Varmista aika ajoin, että nivelet ja taittokohdat ovat hyvässä kunnossa. Jos taittomekanismi pitää kitisevää ääntä tai ottaa vastaan, vie rattaat lähimpään polkupyöräliikkeeseen voitelua varten. Jätä kaikki korjaukset valtuutetun myyjän tehtäväksi.

PUHDISTUS

Istuinosan kangas

- Voit pestä rattaiden istuinosan kankaan pesukoneessa 30 °C:ssa ja miedolla pesuaineella.
- Älä käytä rattaiden puhdistukseen liuottimia äläkä syövyttäviä tai hankaavia puhdistusaineita tai välineitä.
- Jottei istuinosa pääse kutistumaan, kiinnitä se takaisin paikalleen märkänä.
- Kangas ei kestä kuivapesua eikä rumpukuivausta. Älä myöskään prässää tai silitä sitä tai väännä sitä kuivaksi.
- Jos joudut jostain syystä vaihtamaan istuinosan kankaan, käytä vain alkuperäisiä, valtuutetun Baby Jogger -myyjän toimittamia tuotteita. Vain niistä valmistaja voi taata, että ne on turvatestattu ja suunniteltu nimenomaan tätä istuinosaa varten.

Muovi- ja metalliosat

- Pyyhi osat puhtaaksi lämpimään veteen sekoitetulla miedolla pesuaineella.
- Älä irrota tai pura osiin mitään taittomekanismin tai jarrujen osia äläkä tee niihin mitään muutoksia.

Pyörien huolto

- Pyyhi pyörät puhtaiksi kostealla kankaalla. Kuivaa ne lopuksi pehmeällä pyyhkeellä.

SÄILYTYS

- Aurinko haalistuttaa kangasta ja kuivattaa renkaita, joten rattaat kannattaa säilyttää sisätiloissa, niin ne säilyvät kauniina pidempään.
- ÄLÄ säilytä rattaita ulkona.
- Varmista että rattaat ovat kuivat ennen kuin viet niitä varastoon pitkäksi ajaksi.
- Säilytä rattaita kuivassa paikassa.
- Säilytä rattaita turvallisessa paikassa (jossa esim. lapset eivät pääse leikkimään niiden kanssa).
- ÄLÄ aseta mitään raskasta rattaiden päälle.
- ÄLÄ säilytä rattaita lämmönlähteiden, kuten lämpöpatterien tai tulipesän läheisyydessä.

BABY JOGGER RAJOITETTU TAKUU

Baby Joggerin rajoitettu elinikäinen takuu:

Baby Jogger myöntää rattaiden rungolle tuotteen koko käyttöiän kattavan takuun valmistusvirheiden varalta. Valmistusvirheiksi katsotaan muun muassa hitsausaumojen murtuminen ja rungon putkien hajoaminen. Tekstiiliosille ja muille pehmeille osille myönnetään valmistusvirheiden varalta yhden vuoden takuu ostopäivästä lukien (tämä takuu ei koske putkia tai renkaita). Takuu on voimassa vain niin kauan kuin tuote on alkuperäisen omistajan hallussa. Ostokuitti on esitettävä takuuvaatimusten yhteydessä.

TÄMÄ TAKUU EI KATA:

- Normaalista kulumisesta aiheutuvia vaurioita
- Korroosio- tai ruostevaurioita
- Virheellisestä kokoamisesta tai muiden kuin alkuperäisten Baby Jogger -varaosien tai -lisävarusteiden käytöstä aiheutuvia vaurioita
- Onnettomuuden tai tahallisen teon, väärinkäytön tai huolimattomuuden aiheuttamia vaurioita
- Kaupallisessa käytössä syntyneitä vaurioita
- Rattaiden virheellisestä säilytyksestä tai vääränlaisesta hoidosta aiheutuneita vaurioita

Tämä takuu ei korvaa rattaille aiheutuneita epäsuoria vahinkoja, oheisvahinkoja tai tuottamuksellisia vahinkoja. Tuotteen kaupallista arvoa ja sopivuutta tiettyyn tarkoitukseen koskevat välittömät tai välilliset takuut ovat ostohetkellä tälle mallille annetun takuuajan mukaiset. Baby Jogger USA:n takuuajat, takuehdot, mallit ja testausperusteet poikkeavat muista maista. Takuuseen liittyviä tietoja tai takuehtoja ei pidä tiedustella Baby Jogger USA:lta. Takuun rekisteröinti internetissä koskee vain USA:n asiakkaita.

Baby Joggerin maahantuoja vastaa kussakin kohdemaassa myytyjen tuotteiden takuuvaatimusten käsittelystä. Mikäli sinulla on Baby Jogger -rattaisiin liittyviä ongelmia, ota yhteyttä jälleenmyyjään, jolta olet ostanut rattaat. Luettelon jälleenmyyjistä löydät osoitteesta <http://www.babyjogger.com/retailers/#international>.



HUOMAA: Ottaessasi yhteyttä Baby Joggeriin rattaisiin liittyvissä asioissa ota rattaiden sarjanumero ja valmistuspäivämäärä valmiiksi esille. Tiedot löytyvät ulommasta pystysuorasta tangosta oikeanpuoleisen takapyörän yläpuolelta.

VARNING

VIKTIGT- Spara dessa instruktioner för framtida bruk.

SINGELVAGN

- Den här barnvagnen är avsedd för ett enda barn.
- **VARNING:** Denna sits är inte lämplig för barn under 6 månader. Maxvikt är 15 kg.
- Rekommenderad maximal last för vagnen är 20,5 kg (15 kg i sitsen, 1 kg i sitsens ryggficka samt 4,5 kg i korgen).
- **VARNING:** Vagnen blir instabil om vikten som rekommenderas av Baby Jogger överskrids.
- **VARNING:** Produkten lämpar sig inte för löpning eller skridskoåkning.
- **VARNING:** Lämna aldrig ditt barn utan uppsikt.
- **VARNING:** Använd alltid säkerhetssele.
- **VARNING:** Kontrollera att alla låsanordningar är ordentligt låsta före användning.
- **VARNING:** Barnet kan glida ner i benöppningen och riskera att strypas. Använd aldrig liggläget om inte säkerhetssele sitter fast ordentligt.
- **VARNING:** För att undvika skador, försäkra dig om att ditt barn inte är i närheten när du faller upp eller faller ihop vagnen.
- **VARNING:** För att undvika klämskador måste försiktighet iakttas när vagnen fälls upp eller fälls ihop.
- **VARNING:** Låt inte ditt barn leka med vagnen.
- **VARNING:** Vagnen blir instabil om du använder väskor, hängare eller tillbehör som inte ingår i leveransen från Baby Jogger.
- **VARNING:** All eventuell tyngd som hängs på handtaget och/eller på ryggstödet baksida och/eller på barnvagnens sidor påverkar barnvagnens stabilitet.
- Rekommenderad vikt för sitsens ryggficka är 1 kg och för korgen 4,5 kg. Extra vikt kan orsaka farlig instabilitet.
- Vagnen är inte avsedd för att transportera barn i trappor. Skador som uppstått på vagnen till följd av detta omfattas inte av garantin.
- Den här vagnen ersätter inte en vagg eller en säng. Om ditt barn ska sova bör du placera det i därför avsedd vagn, spjålsäng eller säng.
- Tillbehör som inte godkänts av tillverkaren eller återförsäljaren får inte användas.
- Var uppmärksam på trafik och ta aldrig för givet att en förare kan se dig och ditt barn.
- Barnet måste alltid sitta ned i vagnen (det får inte stå upp).
- Det kan vara farligt att använda reservdelar som inte har levererats eller godkänts av tillverkaren.
- **VARNING:** Sätt an parkeringsbromsen innan du sätter i eller lyfter ut ett barn ur vagnen.

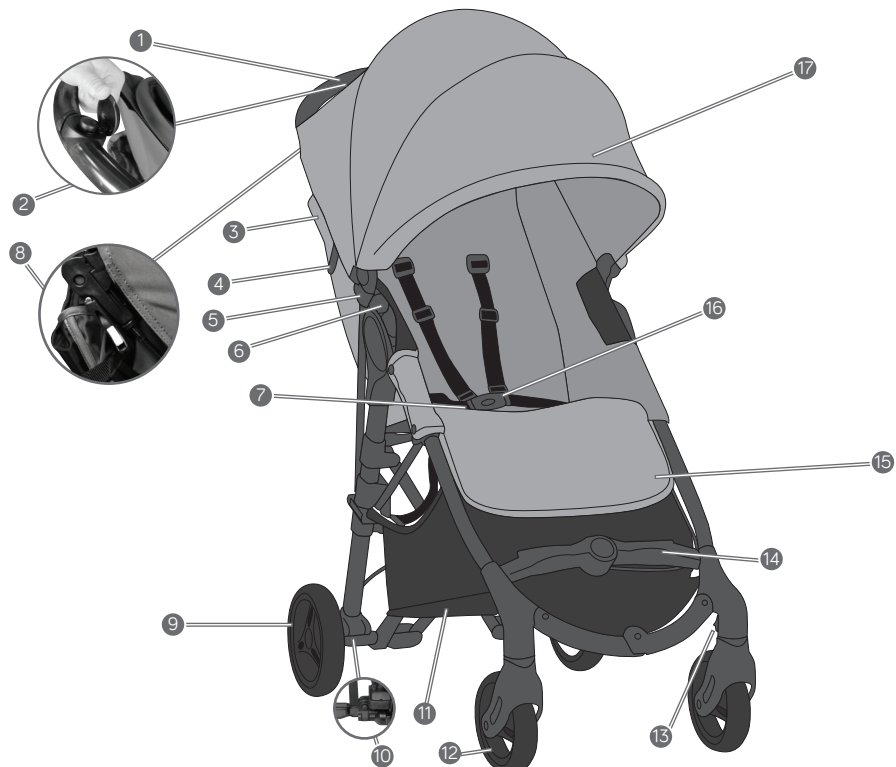

- | | | | |
|---|----------------------------------|----|-------------------------------|
| 1 | Handtag | 10 | Frigöringsknapp för bakhjulet |
| 2 | Ihopfällningsknapp för handtaget | 11 | Förvaringskorg |
| 3 | Regnskydd | 12 | Framhjul |
| 4 | Låsmekanism (Auto-lock) | 13 | Svängspärr |
| 5 | Monteringsfästen för suffletten | 14 | Fotsteg |
| 6 | Tillbehörsfäste | 15 | Justerbart fotstöd |
| 7 | Fällhandtag | 16 | Bältesläs |
| 8 | Parkeringsbroms | 17 | Sufflett |
| 9 | Bakhjul | | |

CHASSI

- 1 Packa upp vagnen ur lådan och lägg hjulen åt sidan.
- 2 Fäll upp vagnen genom att trycka på frigöringsknappen för låsmekanismen och dra upp handtaget från chassits nedre del.
- 3 Ställ vagnen upprätt. Lås handtaget genom att trycka framåt på båda sidor så att handtaget klickar i läge. Tryck fotstaget nedåt så att det går i läge.
- 4 Sätt fast den röda säkerhetsremmen på chassit under fällmekanismen före användning.

 **WARNING:** Kontrollera att alla låsanordningar är ordentligt låsta före användning.

FRAMHJUL

- 1 Montera
 - Lägg vagnen ned så att handtaget ligger mot golvet.
 - Montera framhjulet genom att trä på det på änden av axeln tills det klickar. Dra försiktigt i framhjulet för att kontrollera att det sitter fast ordentligt.
- 2 Montera av
 - Tryck på hjulets frigörings spärr baktill på hjulhuset och dra försiktigt ut hjulet för att ta loss det.

SWIVEL LOCK

- 1 Tryck ned svängspärren för att låsa framhjulet under längre promenader.
- 2 Tryck upp svängspärren för att framhjulet ska kunna rotera.

OBSERVERA: När barnet sätts i eller lyfts ur vagnen ska framhjulet vara låst. Även om framhjulet kan låsas är City Mini ZIP inte avsedd för jogging eller annan träning.

BAKHJUL

- 1 Montera
 - Placera bakhjulets axel i hjulfästet på chassit och skjut sedan in axeln i fästet tills det klickar.
 - Dra sedan försiktigt i bakhjulet för att försäkra dig om att det sitter fast ordentligt.

- 2 Montera av
 - Tryck på hjulets frigörings spärr intill bromsen och dra försiktigt av hjulet för att ta loss det.

BROMS

- 1 Dra försiktigt upp bromsspaken tills den klickar fast i upprätt läge.
- 2 Tryck ihop de grå spärrarna och dra spaken mot dig.
- 3 Tryck ned bromsspaken tills den är parallell med chassit.

 **WARNING:** Sätt an parkeringsbromsen innan du sätter i eller lyfter ut ett barn ur vagnen.

SUFFLETT

- 1 Sätt i sufflettfastena i monteringsfästena på vardera sida av vagnen. Suffletten ska klicka fast.
- 2 Fäst kardborreknäppningen på sufflettens baksida mot sitsen.
- 3 Fäst sufflettremmarna baktill på handtaget. Fäst ihop remmarnas ändar med kardborreknäppningen.
- 4 För att ta bort suffletten: Lossa alla tryckknappar och kardborreband på suffletten. Tryck in sufflettfastena för att lossa dem från monteringsfästena.

JUSTERBART FOTSTÖD

- 1 Tryck in justeringsknapparna på fotstödet och justera det uppåt eller nedåt tills det klickar fast i önskat läge.

MUGGHÅLLARE

- 2 Sätt fast mugghållaren genom att sätta i den i fästet på höger handtag. Klicka fast den så att den går i läge.

OBS: Använd inte behållare som innehåller varm vätska. Mugghållaren får belastas med max 0,5 kg.

SÄKERHETSSELE

- 1 För att justera selens höjd: Dra axelremmarnas övre del uppåt eller nedåt så att remmarna passar barnets axlar.
- 2 För att justera selens längd: Håll i plastspännet och dra i bältesänden för att spänna, eller dra i den övre remmen för att lossa.

⚠ VARNING: Se till så att barnet inte kan falla eller glida ur vagnen. Justera och knäpp alltid selen ordentligt.

⚠ VARNING: Använd alltid grenbältet tillsammans med axelbältena och höftbältet.

- 3 Sätt i axelremspännena i selens sidospännen på båda sidor.
- 4 Sätt i sidospännena tillsammans med de isatta axelremspännena på sidorna av grenspännet.
- 5 Tryck på knappen på grenspännet för att knäppa upp.

FÄLLA BAK SITSEN

- 1 Tryck ihop spärren bakom sitsen och för den nedåt längs remmen till önskad lutning.
- 2 Ta tag i sitsen på båda sidor och för den nedåt till spärrens läge. Följ stegen i omvänd ordning för att fälla upp sitsen igen.

REGNSKYDD

- 3 Vid behov, dra ned regnskyddet över ryggstödet nät. Fäst skyddet ordentligt på båda sidor om sitsen. Rulla ihop regnskyddet när det inte används och fäst det med det elastiska bandet under sufflettyget.

MONTERA AV SITSEN

- 1 Ta av suffletten. Lossa alla tryckknappar runt chassit, även ihopfällningsremmen.
- 2 Lossa de elastiska öglorna från knopparna på baksidan av fotstödet. Dra av klädseln från fotstödet fällmekanism.
- 3 Dra av klädseln uppåt från ryggstödet.

TA BORT FÖRVARINGSKORGEN

- 1 Från vagnens baksida: Knäpp loss remmarna från hakarna vid bakhjulen.
- 2 Från vagnens framsida: Lossa kardborreknäppningen från haken under det främre fotstaget.
- 3 Dra av de återstående 6 fästöglorna från tillhörande fästhakar på chassit fram- och baktill på vagnen.

QUICK FOLD-TEKNIKEN

- 1 Lyft upp barnet ur vagnen. Knäpp loss de röda säkerhetsremmarna från chassit. Tryck på frigöringsknappen som sitter under skyddet på handtaget.
- 2 Dra ihopfällningsremmen mitt på sitsen uppåt med lite kraft så att vagnen viks ihop. Låsmekanismens spak klickar i läge.

SKÖTSEL OCH UNDERHÅLL

För att garantera vagnens livslängd är det viktigt med regelbundet underhåll. Kontrollera med jämna mellanrum att leder och mekanismer är i gott skick. Om någon del gnisslar eller känns trög kan du lämna in vagnen på en cykelverkstad för smörjning. Reparationer ska enbart utföras av en auktoriserad återförsäljare.

RENGÖRING

Sitsens tyg

- Vagnens sits tål maskintvätt i låga temperaturer med ett skonsamt tvättmedel.
- Använd inte rengöringsmedel som innehåller lösningsmedel, frätande ämnen eller slipmedel.
- Fäst sitsen på chassit och låt den torka för att minimera risken att den krymper.
- Sitsen får inte manglas, strykas, torktumlas eller vridas ur.
- Om klädseln behöver bytas ut ska den ersättas med delar från en auktoriserad Baby Jogger-återförsäljare. Det garanterar att delarna har säkerhetstestats och är avsedda att passa den här sitsen.

Plast-/metalldelar

- Torka av delar i plast/metall med varmt vatten och en mild tvållösning.
- Det är inte tillåtet att montera av, ta isär eller ändra någon del av sitsens fällmekanism eller bromsarna.

Underhåll av hjulen

- Rengör hjulen med en fuktig trasa. Torka dem sedan noga med en mjuk handduk eller trasa.

FÖRVARING

- Direkt solljus kan bleka tyget och torka ut däckan. Vagnen bevarar sitt utseende bättre om du förvarar vagnen inomhus.
- Förvara INTE vagnen utomhus.
- Se till att vagnen är torr om du ska ställa undan den en längre tid.
- Förvara alltid vagnen där det är torrt.
- Förvara vagnen på en säker plats när den inte används (dvs. där barn inte kan komma åt och leka med den).
- Placera INTE tunga föremål ovanpå vagnen.
- Förvara INTE vagnen i närheten av direkta värmekällor som element eller öppen eld.

BABY JOGGER – GARANTI

Baby Joggers garanti:

Baby Jogger garanti täcker tillverkningsfel på chassit under hela produktens livslängd. Tillverkningsfel omfattar, men är inte begränsade till, defekter i svetsning och skador på chassirören. Klädsel och andra mjuka material samt alla andra delar omfattas av denna garanti under ett år från inköpsdatum (med undantag för slangar och däck). För att kunna utnyttja garantin krävs kvitto eller annat köpbevis och garantin gäller endast för den ursprungliga köparen.

GARANTIN OMFATTAR INTE:

- Normalt slitage
- Korrosion eller rost
- Felaktig montering eller montering av delar eller tillbehör från tredje part som inte är godkända av Baby Jogger
- Oavsiktligt eller avsiktligt vållade skador, missbruk eller försummelse
- Kommersiell användning
- Felaktig förvaring/skötsel av produkten

Garantin utesluter uttryckligen anspråk i samband med indirekta eller tillfälliga skador och följdskador. Underförstådda garantier om säljbarhet och lämplighet för ett speciellt syfte gäller i enlighet med den specifika garantiperioden för denna modell vid tidpunkten för inköpet. Baby Jogger USA omfattas av andra villkor, betingelser, modeller och testkriterier. Baby Jogger USA får inte användas för att hämta information om specifikationer eller garantivillkor. Garantiregistrering online gäller endast kunder i USA.

Alla Baby Jogger-återförsäljare ansvarar för hanteringen av garantiärenden som avser produkter de säljer i det egna landet. Om du får problem med din Baby Jogger-vagn ska du kontakta återförsäljaren i det land där du köpt vagnen. En lista över auktoriserade återförsäljare hittar du på <http://www.babyjogger.com/retailers/#international>.



OBSERVERA: Du bör ha vagnens serienummer och tillverkningsdatum tillgängligt när du kontaktar din Baby Jogger-återförsäljare angående vagnen. Du hittar informationen på den yttre lodräta stängen ovanför höger bakhjul.

OSTRZEŻENIE

WAŻNE – Przed rozpoczęciem użytkowania z wózka należy uważnie przeczytać niniejszą instrukcję i zachować ją na przyszłość.

WÓZEK POJEDYNCZY

- Wózek spacerowy jest przeznaczony dla jednego dziecka.
- **OSTRZEŻENIE:** Moduł siedziska nie nadaje się dla dzieci poniżej 6. miesiąca życia. Maksymalna waga dziecka: 15 kg.
- Dopuszczalne całkowite obciążenie dla tego wózka wynosi 20,5kg (15kg dla siedziska, 1kg dla kieszeni przy siedzisku oraz 4,5kg dla kosza).
- **OSTRZEŻENIE:** Wózek będzie niestabilny jeśli rekomendowana waga przez producenta Baby Jogger jest przekroczona.
- **OSTRZEŻENIE:** Ten produkt nie może być wykorzystywany w trakcie biegania ani jeżdżenia na rolkach.
- **OSTRZEŻENIE:** Nigdy nie pozostawiaj dziecka bez opieki. Pozostawienie dziecka w wózku bez opieki może grozić niebezpieczeństwem.
- **OSTRZEŻENIE:** Zawsze używać paska krokowego w połączeniu z paskiem biodrowym.
- **OSTRZEŻENIE:** Przed użyciem wózka upewnij się, że wszystkie mechanizmy składania zostały zablokowane.
- **OSTRZEŻENIE:** Dziecko może ześlizgnąć się do otworów na nogi i udusić się. Nigdy nie używać wózka z oparciem w pozycji leżącej, jeżeli pasy bezpieczeństwa nie są prawidłowe.
- **OSTRZEŻENIE:** W celu uniknięcia obrażeń, dziecko powinno znajdować się w bezpiecznej odległości podczas składania i rozkładania wózka.
- **OSTRZEŻENIE:** Aby zapobiec przytrzaśnięciu palców, należy zachować szczególną ostrożność podczas składania lub rozkładania produktu.
- **OSTRZEŻENIE:** Nie należy pozostawiać wózka dziecku do zabawy.
- **OSTRZEŻENIE:** Produkt będzie niestabilny jeśli torba lub jakiegokolwiek inne akcesoria nie dołączone przez producenta są stosowane.
- **OSTRZEŻENIE:** Każdy ciężar przywieszony do rączki lub tylnej części oparcia albo boków wózka zaburza jego stabilność.
- Dopuszczalne obciążenie kieszeni siedziska to 1kg oraz 4,5kg dla kosza. Nadmierne obciążenie może stać się przyczyną niebezpiecznej utraty stabilności wózka.
- Wózek nie jest przeznaczony do transportowania dzieci w górę ani w dół po schodach. Uszkodzenie wózka wynikające z takiego postępowania nie będą objęte gwarancją.
- Wózek ten nie może służyć jako łóżeczko lub łóżko. Jeżeli dziecko potrzebuje snu, należy zapewnić mu przeznaczony do tego wózek/gondolę lub łóżeczko.
- Zabronione jest stosowanie akcesoriów, które nie zostały zatwierdzone przez producenta lub dystrybutora.
- Uważaj na samochody – nigdy nie zakładaj, że kierownica widzi ciebie i twoje dziecko.
- Dziecko musi pozostać w pozycji siedzącej w wózku (stanie w wózku jest niedozwolone).
- Używanie części zamiennych innych niż dostarczone lub zatwierdzone przez producenta może stwarzać zagrożenie.
- **OSTRZEŻENIE:** Przed wsadzeniem lub wyjęciem dziecka z wózka należy zablokować urządzenie hamujące.

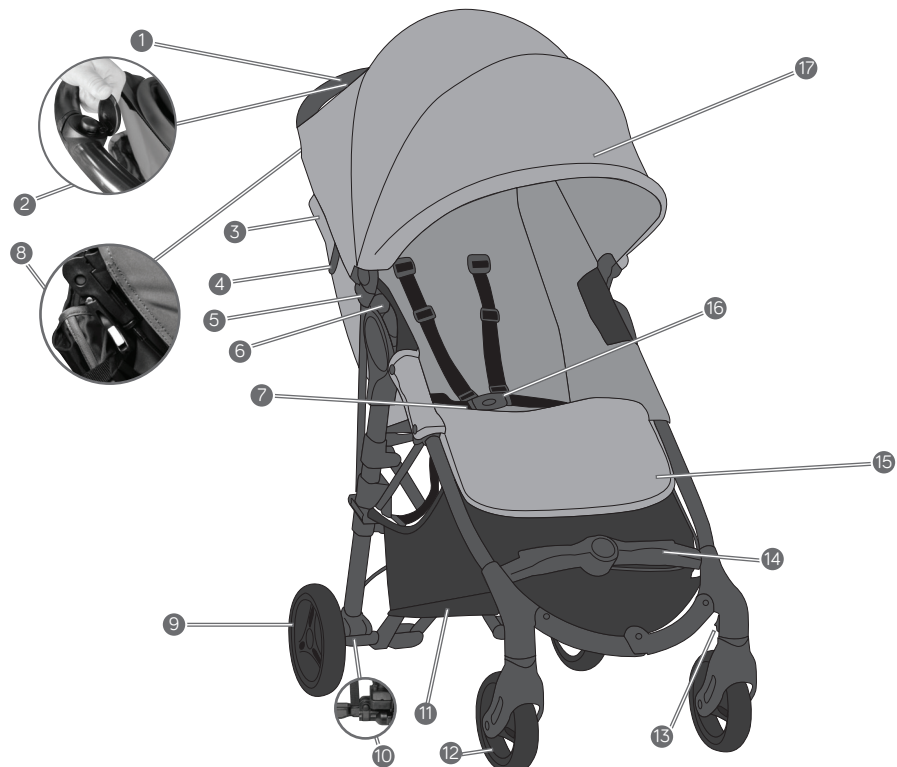

- | | | | |
|---|-----------------------------|----|----------------------------------|
| 1 | Rączka | 10 | Przycisk zwalnający tylne koło |
| 2 | Przycisk składający rączkę | 11 | Kosz |
| 3 | Ostona przeciwdeszczowa | 12 | Przednie koło |
| 4 | Blokada | 13 | Dźwignia blokady przedniego koła |
| 5 | Wspornik mocowania budki | 14 | Pałąk podnóżka |
| 6 | Wspornik mocujący akcesoria | 15 | Regulowany podnóżek |
| 7 | Pas utwierdzający składanie | 16 | Pasy ramienne |
| 8 | Hamulec postojowy | 17 | Budka |
| 9 | Tylne koło | | |

STELAŻ

- 1 Odpakować wózek z pudełka i odłożyć koła na bok.
- 2 W celu rozłożenia wózka należy wcisnąć przycisk zwalniający automatyczną blokadę jednocześnie unosząc rączkę z dala od dolnej ramy wózka.
- 3 Umieścić wózek w pozycji pionowej blokując rączkę poprzez naciśnięcie po obu stronach, aż zaskoczy we właściwym miejscu. Wcisnąć patak podnóżka w dół, aż zaskoczy we właściwym miejscu.
- 4 Przed korzystaniem z wózka należy przypiąć czerwony pas zabezpieczający do stelaża poniżej mechanizmu składania

⚠ OSTRZEŻENIE: Przed użyciem wózka upewnij się, że wszystkie mechanizmy składania zostały zablokowane.

PRZEDNIE KOŁO

- 1 Montaż
 - W celu zamontowania przedniego koła należy odchylić wózek w tył tak, by rączka znajdowała się na podłodze
 - Nasadzić przednie koło, wsuwając oś w końcówkę koła. Upewnić się, że przednie koło zostało zamocowane na właściwym miejscu.
- 2 Demontaż
 - Nacisnąć przycisk zwalniający koło znajdujący się na tylnej obudowie koła i pociągnąć koło w celu zdjęcia.

DŹWIGNIA BLOKADY PRZEDNIEGO KOŁA

- 1 Pchnąć dźwignię w dół, aby zablokować zespół przedniego koła w pozycji wyprostowanej.
- 2 Unieść dźwignię w górę, aby umożliwić zespołowi przedniego koła skręcanie

UWAGA: Podczas wsadzania i wyjmowania dziecka z wózka zawsze należy wcisnąć dźwignię w dół w celu zablokowania przedniego koła w pozycji wyprostowanej.

TYLNE KOŁO

- 1 Montaż
 - Wyrównać tylne koło z osią na ramie wózka, a następnie wsunąć oś w końcówkę osi koła, aż zatrzaśnie się we właściwej pozycji.
 - Delikatnie pociągnąć za tylne koło, aby upewnić się że jest prawidłowo zamocowane.
- 2 Demontaż
 - Nacisnąć przycisk zwalniający koło znajdujący się obok hamulca i pociągnąć koło w celu zdjęcia.

HAMULEC

- 1 Delikatnie przetożyć dźwignię do pozycji pionowej, aż zaskoczy w odpowiednie miejsce.
- 2 W celu zwolnienia hamulca należy wcisnąć szare przyciski przesuwając je ku sobie.
- 3 Następnie przesunąć dźwignię w dół, aby znalazła się równoległe do ramy wózka.

⚠ OSTRZEŻENIE: Przed wsadzeniem lub wyjęciem dziecka z wózka należy zablokować urządzenie hamujące.

BUDKA

- 1 Umieścić łączniki budki do wsporników mocujących znajdujących się po obu stronach wózków do momentu aż zaskoczą we właściwym miejscu.
- 2 Dołączyć rzepy wzdłuż tylnej budki do siedziska.
- 3 Zaczepić taśmy budki w tylnej części rączki. Połączyć rzepy na końcach pasów.
- 4 W celu usunięcia budki należy odpiąć wszystkie zatrzaśki i rzepy na budce.

REGULACJA PODNÓŻKA

- 1 Wcisnąć przyciski regulacji znajdujące się na podnóżku i przesunąć go w górę lub w dół do chwili, gdy zablokuje się w żądanej pozycji.

UCHWYT NA KUBEK

- 2 Zamontować uchwyt na kubek podłączając do mocowań znajdujących się na prawej rączce. Nacisnąć w celu zablokowania we właściwym miejscu.

UWAGA: Nie należy umieszczać w uchwycie pojemników z gorącymi płynami. Maksymalna waga kubka z płynem to 0,5kg. (1lb).

PASY BEZPIECZEŃSTWA

- 1 W celu regulacji wysokości pasów: Przesunąć górną część pasów ramiennych w górę i w dół, aby ściśle przylegały do ramion dziecka.
 - 2 W celu regulacji długości pasów: Przytrzymać plastikową prowadnicę i pociągnąć koniec paska w celu skrócenia lub pociągnąć górny pas ramienny w celu poluzowania.
- ⚠️ OSTRZEŻENIE:** Unikać poważnych urazów spowodowanych wypadnięciem lub wyslizgnięciem się dziecka z wózka. Zawsze zapinać pasy bezpieczeństwa.
- ⚠️ OSTRZEŻENIE:** Zawsze zapinać pas biegnący między nóżkami dziecka w połączeniu z pasami ramieniowymi i biodrowymi.
- 3 Wsunąć klamrę pasa ramiennego do klamry bocznych pasów po obu stronach.
 - 4 Umieścić połączone szelki z bocznymi klamrami pasów po obu stronach.
 - 5 W celu odpięcia wcisnąć przycisk znajdujący się na klamrze krocza.

ROZKŁADANIE SIEDZISKA

- 1 Ścisnąć zasisk za siedziskiem i sunąć go w dół do poziomu żądanego nachylenia.
- 2 Pociągnąć siedzisko w dół z obydwóch stron tak, by było zgodne z pozycją nachylenia zacisku.

OSŁONA PRZECIWDESZCZOWA

- 3 W razie potrzeby pociągnąć osłonę przeciwdeszczową w dół i ponad tylną siatkę siedziska. Zamocować starannie po obydwu stronach siedziska. Gdy osłona przeciwdeszczowa nie jest używana, należy zwinąć ją w górę i zamocować elastyczną pętelkę z koteckiem znajdującą się w górnej części tapicerki siedziska.

ZDEJMOWANIE SIEDZISKA

- 1 Zdejmowanie budki. Odpiąć wszystkie zatrzaski wokół stelaża oraz pas składania.
- 2 Z tyłu podnóżka usunąć elastyczne pętle z gatek mocowania. Przesunąć tapicerkę z dala od mechanizmu składania podnóżka.
- 3 Pociągnąć tapicerkę w górę z dala od oparcia.

ODPINANIE KOSZYKA

- 1 W celu odpięcia kosza z przedniej części wózka należy odpiąć pasy od zaczepów znajdujących się blisko tylnych kół.
- 2 W celu odpięcia kosza od tylnej części wózka należy usunąć pasy z rzepami od zaczepu znajdującego się pod przednią częścią podnóżka.
- 3 Wysunąć pozostałych 6 pętli z odpowiadających im haczyków znajdujących się po bokach oraz z tyłu stelaża wózka.

TECHNOLOGIA SZYBKIEGO SKŁADANIA (PATENT BABY JOGGER)

- 1 Wyjąć dziecko z siedziska. Odpiąć czerwone pasy zabezpieczające ze stelaża. Wcisnąć przycisk zwalniający znajdujący się pod pokrywką na rączce.
- 2 W celu złożenia wózka należy pociągnąć w górę z delikatnym szarpnięciem za pasek znajdujący się w środkowej części wózka. Dźwignia automatycznej blokady zaskoczy we właściwym miejscu.

PIELĘGNACJA & KONSERWACJA

Chcąc zagwarantować długi okres eksploatacji wózka należy pamiętać o regularnym wykonywaniu prostych prac konserwacyjnych. Co pewien czas należy upewnić się, że złącza i obszary składania są nadal w dobrym stanie. Jeżeli słyszalne jest skrzypienie lub wyczuwalne jest napięcie należy udać się z wózkiem do lokalnego sklepu z częściami rowerowymi w celu wykonania dodatkowego smarowania. Wszystkie naprawy mogą być wykonywane jedynie przez autoryzowany serwis Baby Jogger.

CZYSZCZENIE

Siedzisko

- Siedzisko tego wózka może być prane w pralce w zimnej wodzie z dodatkiem łagodnego środka piorącego.
- Nie wolno używać żadnych środków żrących, rozpuszczalników ani ściernych środków czyszczących.
- W celu zminimalizowania kurczenia należy ponownie zamocować siedzisko do stelaża i pozostawić do wyschnięcia.
- Nie wykręcać, nie prasować, czyścić na sucho. Siedziska nie należy suszyć w suszarce.
- W przypadku, gdy tapicerka wymaga wymiany należy zastosować wyłącznie części zakupione u autoryzowanego przedstawiciela produktów Baby Jogger. Zapewnia nam to gwarancję, że części te były testowane oraz zaprojektowane w celu dopasowania do produktu.

Części plastikowe/metalowe

- Wszystkie elementy z plastiku oraz metalu mogą być myte przy użyciu łagodnego mydła i letniej wody.
- Nie wolno usuwać, demontować ani modyfikować żadnej części mechanizmu składania siedziska lub hamulca.

Czyszczenie kół

- Koła można czyścić przy pomocy wilgotnej szmatki. Należy je dokładnie osuszyć przy pomocy miękkiego ręcznika lub szmatki.

PRZECHOWYWANIE

- Działanie promieni słonecznych może powodować blaknięcie pokrycia siedziska i wysuszenie opon, więc przechowywanie wózka wewnątrz budynku przedłuży jego atrakcyjny wygląd.
- Nie należy przechowywać wózka na zewnątrz.
- Należy upewnić się, że wózek jest suchy przed planowanym przechowywaniem przez dłuższy okres.
- Należy zawsze przechowywać wózek w suchym pomieszczeniu.
- Przechowywać wózek w bezpiecznym miejscu, gdy nie jest w użyciu (tzn. w przypadku, aby dzieci nie miały możliwości bawić się nim).
- Nie umieszczać ciężkich przedmiotów na wierzchu wózka.
- Nie należy przechowywać wózka w pobliżu bezpośredniego źródła ciepła jak grzejnik czy ogień.

GWARANCJA BABY JOGGER

Gwarancja okresu użytkowania:

Baby Jogger udziela dożywotniej gwarancji na ramę produktu. Wady producenta obejmują, ale nie są ograniczone dla spoin oraz złamań czy uszkodzeń rurek ramy. Producent udziela gwarancji na tekstylia oraz wszystkie inne elementy produktu (za wyjątkiem opon i rur) w okresie 12 miesięcy od daty zakupu. Warunkiem skorzystania z gwarancji jest przedstawienie prawidłowo wypełnionej przez Sprzedawcę karty gwarancyjnej wraz z dowodem zakupu.

GWARANCJA NIE OBEJMUJE:

- Normalnego zużycia.
- Korozji lub rdzy.
- Nieprawidłowego montażu lub instalacji innych części niż tych zatwierdzonych przez Baby Joggera.
- Przypadkowych lub celowych uszkodzeń, nadużycie lub zaniedbania.
- Użytku komercyjnego.
- Niewłaściwego przechowywania/konserwacji produktu.

Niniejsza gwarancja wyraźnie wyklucza roszczenia o szkody pośrednie, przypadkowe lub wynikowe. Domniemanych gwarancji użyteczności handlowej lub przydatności do określonego celu jest według określonego okresu gwarancyjnego dla tego modelu produktu w momencie zakupu.

Baby Jogger USA posiada inne warunki, zasady, modele i kryteria testowe. Baby Jogger USA nie udziela informacji na temat specyfikacji i warunków gwarancji. Rejestracja online gwarancji dotyczy wyłącznie klientów z USA.

INFORMACJE KONTAKTOWE:

Każdy dystrybutor produktów Baby Jogger odpowiedzialny jest we własnym zakresie za obsługę roszczeń gwarancyjnych produktów, które są dystrybuowane na terenie dystrybutora. W przypadku powstałego problemu z Państwem wózkiem, proszę o kontakt z dystrybutorem w kraju, w którym został zakupiony produkt. Lista autoryzowanych dystrybutorów znajduje się na <http://www.babyjogger.com/retailers/#international>.



UWAGA! W przypadku kontaktu z dystrybutorem marki Baby Jogger odnośnie twojego wózka, należy podać numer seryjny oraz datę produkcji. Dane umieszczone są na zewnętrznej pionowej rurce nad tylnym prawym kołem.

UPOZORNĚNÍ

DŮLEŽITÉ: Před použitím si pečlivě přečtěte návod a uschovejte jej pro pozdější použití.

JEDNODUCHÝ KOČÁREK

- Tento sportovní kočárek je určen pro jedno dítě.
- **UPOZORNĚNÍ:** Sestava není vhodná pro děti mladší než 6 měsíců. Maximální váha je 15 kg.
- Celkové přípustné zatížení kočárku je 20,5 kg (15 kg pro sedák, 1 kg pro kapsu na sedáku a 4,5 kg pro nákupní koš).
- **UPOZORNĚNÍ:** Kočárek nebude stabilní, pokud výrobcem doporučená nosnost bude překročena.
- **UPOZORNĚNÍ:** Tento výrobek není vhodný pro běh ani bruslení.
- **UPOZORNĚNÍ:** Nikdy neponechávejte dítě bez dozoru. Ponechání dítěte v kočárku bez dozoru může být nebezpečné.
- **UPOZORNĚNÍ:** Používejte vždy upínací popruh s opaskem.
- **UPOZORNĚNÍ:** Před použitím kočárku se ujistěte, že skládací mechanismus je zajištěn proti rozložení.
- **UPOZORNĚNÍ:** Dítě může sklouznout do otvorů pro nohy a udusit se. Nikdy nepoužívejte kočárek s opěradlem v poloze nalezato, pokud bezpečnostní pásy nejsou v pořádku.
- **UPOZORNĚNÍ:** Při skládání a rozkládání kočárku se dítě musí nacházet v bezpečné vzdálenosti od kočárku, aby nedošlo k poranění dítěte.
- **UPOZORNĚNÍ:** Při skládání a rozkládání dbejte opatrnosti, aby nedošlo ke skřípnutí prstů.
- **UPOZORNĚNÍ:** Neponechávejte dítěti kočárek ke hraní.
- **UPOZORNĚNÍ:** Produkt bude nestabilní, pokud bude použita taška nebo doplňky jiné než dodané výrobcem.
- **UPOZORNĚNÍ:** Každá zátěž rukojeti, zadní strany opěrky nebo boků kočárku má vliv na stabilitu kočárku.
- Přípustné zatížení kapsy je 1 kg a nákupního koše 4,5 kg. Nadměrné zatížení může být příčinou nebezpečné ztráty stability.
- Kočárek není určen k převážení dítěte nahoru nebo dolů po schodech. Poškození kočárku z tohoto důvodu nepodléhá záruce.
- Kočárek neslouží jako lůžko nebo postýlka. Pokud dítě potřebuje spát, je potřeba mu zajistit odpovídající korbíčku nebo lůžko.
- Je zakázáno používat doplňky neschválené výrobcem nebo distributorem.
- Dávejte pozor na motorová vozidla – nikdy nepředpokládejte, že řidič Vás a Vaše dítě vidí.
- Dítě v kočárku musí sedět (stání je nepřipustné).
- Používání náhradních dílů jiných než schválených výrobcem může být nebezpečné.
- **UPOZORNĚNÍ:** Před vložením nebo vytažením dítěte z kočárku je potřeba kočárek zabrzdít.

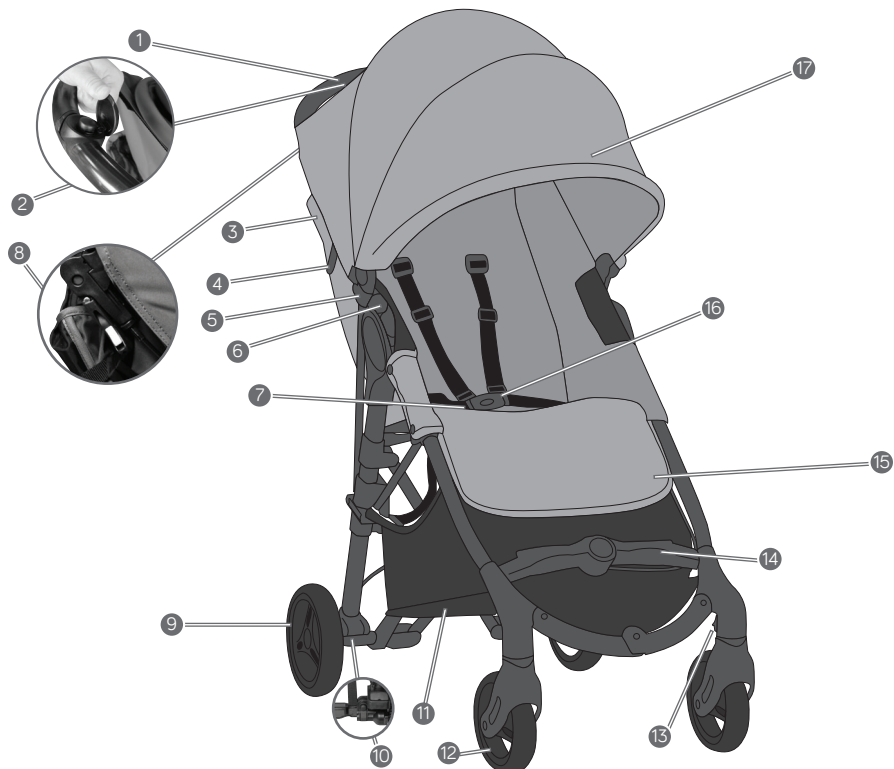

- | | | | |
|---|--------------------------------|----|------------------------------------|
| 1 | Rukojeť | 10 | Tlačítko pro uvolnění zadního kola |
| 2 | Tlačítko pro skládání rukojeti | 11 | Koš |
| 3 | Pláštěnka | 12 | Přední kolo |
| 4 | Blokáda | 13 | Páčka aretace předního kola |
| 5 | Konzola uchycení stříšky | 14 | Madlo podnožníku |
| 6 | Díl držící doplňky | 15 | Nastavitelný podnožník |
| 7 | Pásek usnadňující skládání | 16 | Ramenní pásy |
| 8 | Parkovací brzda | 17 | Stříška |
| 9 | Zadní kolo | | |

KONSTRUKCE

- 1 Vybalte kočárek a kola z krabice.
- 2 Kočárek se rozloží stisknutím tlačítka uvolňujícího automatickou blokádu a zvednutím rukojeti ze spodního rámu.
- 3 Umístit kočárek do kolmé polohy a současně zablokovat rukojeť stisknutím na obou stranách až do zaskočí na správném místě. Stisknout madlo dolů až zaskočí na správném místě.
- 4 Před používáním kočárku připeňte zajišťovací červený pásek ke konstrukci.

⚠ UPOZORNĚNÍ: Před použitím kočárku se ujistěte, že skládací mechanismus je zajištěn proti rozložení.

PŘEDNÍ KOLO

- 1 Montáž
 - Abychom namontovali přední kolo, je nutné kočárek naklonit dozadu tak, aby se rukojeť dotýkala podlahy.
 - Poté nasadit přední kolo zasunutím osy do koncovky pro kolo. Ujistit se, že přední kolo je namontováno do správného místa.
- 2 Sundávání
 - Stisknout uvolňovací tlačítko na zadním držáku kola a potažením kolo sundat.

PÁČKA ARETACE PŘEDNÍHO KOLA

- 1 Páčku potáhnout dolů, dojde k aretaci předního kola.
- 2 Páčku potáhnout nahoru, dojde k uvolnění aretace předního kola.

POZOR: Při vkládání a vytahování dítěte do/z kočárku je nutné dát páčku dolů aby došlo k aretaci předního kola.

ZADNÍ KOLO

- 1 Montáž
 - Vyrovnat zadní kolo s osou na rameni kočárku a následně vsunout osu do koncovky osy kola až do chvíle, kdy se ozve klinkutí.
 - Jemně zatáhnout za zadní kolo abychom se ujistili, že je správně nasazeno.

- 2 Sundávání
 - Stisknout uvolňovací tlačítko vedle brzdy a potažením kolo sundat.

BRZDA

- 1 Lehce otočit páčku do kolmé polohy až zaskočí na správném místě.
- 2 Brzdu uvolníme stisknutím šedých tlačítek a přitlačením páčky k sobě.
- 3 Dále páčku posunout dolů, aby byla v rovnoběžné pozici s rámem.

⚠ UPOZORNĚNÍ: Před vložením nebo vytažením dítěte z kočárku je potřeba kočárek zabrzdít.

STŘÍŠKA

- 1 Umístit spoje stříšky do upevňovacích úchytlů na obou stranách kočárku až zaskočí na správném místě.
- 2 Připnout suché zipy podélně k sedáku.
- 3 Zapnout pásy stříšky v zadní části rukojeti. Spojit suché zipy na koncích pásů.
- 4 Stříšku lze sejmout odepnutím všech druků a suchých zipů na stříšce.

NASTAVENÍ PODNOŽNÍKU

- 1 Stisknout polohovací tlačítka na podnožníku a přesunout dolů nebo nahoru až do chvíle, kdy se zablokují ve správné poloze.

DRŽÁK NA POHÁR

- 2 Namontovat úchyt na pohár tak, že jej upevníme k držáků, nacházejícím se na pravé rukojeti. Stisknout za účelem zablokování na odpovídajícím místě.

POZOR: Do držáku neumistujte nádoby s horkou tekutinou. Maximální hmotnost nádoby s tekutinou je 0,5 Kg (1lb)

BEZPEČNOSTNÍ PÁSY

- 1 Nastavení výšky pásů: přesunout horní část ramenních pásů nahoru a dolů aby přiléhaly k ramenům dítěte.
- 2 Nastavení délky pásů: přidržet plastovou část a potáhnout konec pásu, dojde ke zkrácení a potáhnout horní ramenní pás, dojde k prodloužení.

⚠ UPOZORNĚNÍ: Vyvarujte se vzniku úrazů způsobených vypadnutím nebo vyklouznutím dítěte z kočárku. Bezpečnostní pásy vždy zapínejte.

⚠ UPOZORNĚNÍ: Vždy zapínejte mezinožní pás spolu s ramenními a bederními pásy.

- 3 Vsunout sponu ramenního pásu do spony bočních pásů na obou stranách.
- 4 Umístit spojené pásy s bočními sponami na obou stranách.
- 5 Odepnutí pásů provést stisknutím tlačítka na sponě mezinožního pásu.

ROZKLÁDÁNÍ SEDÁKU

- 1 Stisknout tlačítko za sedákem a přesunout dolů na úroveň požadovaného nachýlení.
- 2 Potáhnout sedák směrem dolů, aby se nacházel v souladu s polohou nachýlení tlačítka.

PLÁŠTĚNKA

- 3 V případě potřeby potáhnout pláštěnku dolů a nad zadní sítku sedáku. Pečlivě přichytit po obou stranách sedáku. Pokud se pláštěnka nepoužívá, je možné ji svinout nahoru a uchytit pružným páskem s kolečkem nacházející se v horní části potahu sedáku.

SEJMUTÍ SEDÁKU

- 1 Sejmутí stříšky. Odepnout všechny druhy kolem rámu a pásek pro skládání.
- 2 Ze zadní strany podnožníku odstranit elastické tkaničky úchyťů. Přesunout potah dál od mechanismu skládání podnožníku.
- 3 Potáhnout potah nahoru dále od opěradla.

ODEPÍNÁNÍ KOŠE

- 1 Koš z přední části kočárku odepneme tak, že odepneme pásy od úchyťů nacházejících se blízko zadních kol.
- 2 Koš ze zadní části kočárku odepneme tak, že odepneme pásy se suchým zipem z úchyty pod přední částí podnožníku.

- 3 Zbýlých 6 pásků vysunout z háčků na cházejících se na zadní části rámu kočárku.

TECHNOLOGIE RYCHLÉHO SKLÁDÁNÍ (PATENT BABY JOGGER)

- 1 Vyjmout dítě ze sedáku. Odepnout červené zajišťovací pásy od konstrukce. Stisknout uvolňovací tlačítko pod pokrývkou na rukojeti.
- 2 Složení kočárku provést potažením za pásek, který se nachází mezi opěradlem a sedákem. Páka automatické blokády zaskočí na správném místě.

ÚDRŽBA A PÉČE

Aby byla garantována dlouhá doba provozu kočárku, je potřeba pamatovat na pravidelné jednoduché údržbářské práce. Je potřeba se občas přesvědčit, že spoje a skládací mechanismus je v dobrém stavu. Pokud je slyšitelné skřípání nebo je cítit napětí, v nejbližší prodejně s bicykly zajistěte promazání pohyblivých částí. Všechny opravy smí provádět pouze autorizovaný servis Baby Jogger.

ČIŠTĚNÍ

Sedák

- Sedák tohoto kočárku může být prán v pračce ve studené vodě s jemným pracím prostředkem.
- Je zakázáno používat žíraviny, rozpouštědla a drsné čisticí prostředky.
- Za účelem minimalizace krčeni je potřeba namontovat sedák na konstrukci a ponechat až do vysušení.
- Neždímat, nežehlit, čistit na sucho. Sedák nesmí být sušen v sušičce.
- V případě, že potah musí být vyměněn, je nutné použít pouze části zakoupené u autorizovaného dealera produktů Baby Jogger. Zajišťuje nám to záruku, že tyto díly byly testovány a projektovány pro daný produkt.

Plastové/kovové díly

- Všechny plastové a kovové díly mohou být umývány za použití mýdla a vlažné vody.
- Je zakázáno odstaňovat a modifikovat části skládacího mechanismu nebo brzdy.

Čištění kol

- Kola je možné čistit pomocí vlhkého hadříku. Je potřeba je důkladně vysušit pomocí měkkého ručníku nebo hadříku.

SKLADOVÁNÍ

- Vliv a působení slunečního záření může způsobit blednutí barev a vysušování pneumatik, takže skladování kočárku uvnitř budovy prodlouží jeho atraktivní vzhled.
- Neskladujte kočárek venku.
- Ujistěte se, že před delším skladováním kočárku je kočárek suchý.
- Kočárek vždy skladujte na suchém místě.
- Kočárek skladujte na bezpečném místě (mimo dosah dětí).
- Neumistujte těžké předměty na kočárek.
- Neskladujte kočárek blízko přímého zdroje tepla jako například radiátor nebo oheň.

ZÁRUKA BABY JOGGER

Záruka doby používání:

Baby Jogger poskytuje doživotní záruku na rám kočárku. Záruka výrobce se vztahuje na sváry nebo zlomení či poškození trubek rámu. Výrobce poskytuje záruku na látku a všechny jiné části výrobku (vyjma pneumatik a trubek) po dobu 24 měsíců od datumu prodeje. Podmínkou poskytnutí záruky je správně vyplněný záruční list spolu s dokladem o nákupu.

ZÁRUKA SE NEVZTAHUJE:

- Běžné opotřebení
- Koroze a rez
- Nesprávná montáž nebo instalace jiných než schválených dílů firmou Baby Jogger
- Náhodné nebo cílené poškození, nadměrné opotřebení nebo zanedbání
- Komerční použití
- Nesprávné skladování/údržba produktu

Tato záruka důrazně vylučuje nároky nepřímých škod, náhodné nebo v důsledku. Záruka je platná pro tento model v době nákupu. Baby Jogger USA má jiné podmínky, principy, modely a testovací kritéria. Baby Jogger neuděluje informace na téma specifikace a podmínek záruky. Registrace on line platí pouze pro klienty v USA.

KONTAKTNÍ INFORMACE:

Každý distributor produktů Baby Jogger je odpovědný za záruční nároky produktů, které jsou distribuovány na území distributora. V případě problému s kočárkem se kontaktujte s distributorem v zemi, ve které byl produkt zakoupen. Seznam distributorů najdete na <http://www.babyjogger.com/retailers/#international>.



POZOR: V případě kontaktu s distributorem značky Baby Jogger ve věci Vašeho kočárku je potřeba uvést sériové číslo a datum výroby. Tyto údaje jsou umístěny na vnější kolmé trubce nad zadním pravým kolem.

UPOZORNENIE

DÔLEŽITÉ- Pred použitím si starostlivo prečítajte návod a uschovajte ho na neskoršie použitie.

JEDNODUCHÝ KOČÍK

- Tento športový kočík je určený pre jedno dieťa.
- **UPOZORNENIE:** Toto zariadenie nie je vhodné pre deti vo veku menej ako 6 mesiacov. Maximálna váha je 15 kg.
- Celkové prípustné zaťaženie kočíka je 20,5kg (15kg na sedadlo, 1kg na tašku na sedadle a 4,5kg na nákupný košík).
- **UPOZORNENIE:** Kočík nebude stabilný, pokiaľ bude výrobcom doporučená nosnosť prekročená.
- **UPOZORNENIE:** Tento produkt nie je vhodný na beh ani korčuľovanie.
- **UPOZORNENIE:** Nikdy nenechávajte dieťa bez dozoru. Ponechať dieťa v kočíku bez dozoru môže byť nebezpečné.
- **UPOZORNENIE:** Popruh používajte vždy spolu s opaskom.
- **UPOZORNENIE:** Pred použitím kočíka sa uistite, že skladací mechanizmus je zistený proti rozloženiu.
- **UPOZORNENIE:** Dieťa môže sklznúť do otvoru na nožičky a udusiť sa. Nikdy nepoužívajte kočík s operadlom v polohe ležmo, pokiaľ bezpečnostné pásy nie sú v poriadku.
- **UPOZORNENIE:** Pri skladaní a rozkladaní kočíka sa dieťa musí nachádzať v bezpečnej vzdialenosti od kočíka, aby nedošlo poraneniu dieťaťa.
- **UPOZORNENIE:** Pri skladaní a rozkladaní dbajte opatrnosti, aby nedošlo k pricvaknutiu prstov.
- **UPOZORNENIE:** Nikdy nedovoľte dieťaťu, aby sa hralo s produktom
- **UPOZORNENIE:** Produkt bude nestabilný, pokiaľ bude použitá taška alebo doplnky iné ako dodané výrobcom.
- **UPOZORNENIE:** Akákoľvek záťaž držadla, zadnej strany opierky chrbta alebo bočných strán vozidla ovplyvňuje stabilitu vozidla.
- Prístupné zaťaženie tašky je 1kg a nákupného koša 4,5kg. Nadmerné zaťaženie môže byť príčinou nebezpečnej straty stability.
- Kočík nie je určený na prevážanie detí hore alebo dole po schodoch. Poškodenie kočíka z tohto dôvodu nepodlieha záruke.
- Kočík neslúži ako lôžko alebo postieľka. Pokiaľ dieťa potrebuje spať, je potrebné mu zaistiť zodpovedajúcu vaničku alebo lôžko.
- Je zakázané používať doplnky neschválené výrobcom alebo distribútorom.
- Dávajte pozor na motorové vozidlá – nikdy nepredpokladajte, že vodič Vás a Vaše dieťa vidí
- Dieťa v kočíku musí sedieť (stanie je neprípustné).
- Používanie náhradných dielov iných ako schválených výrobcom môže byť nebezpečné.
- **UPOZORNENIE:** Pred vložením alebo vytiahnutím dieťaťa z kočíka je nutné kočík zabrzdziť.

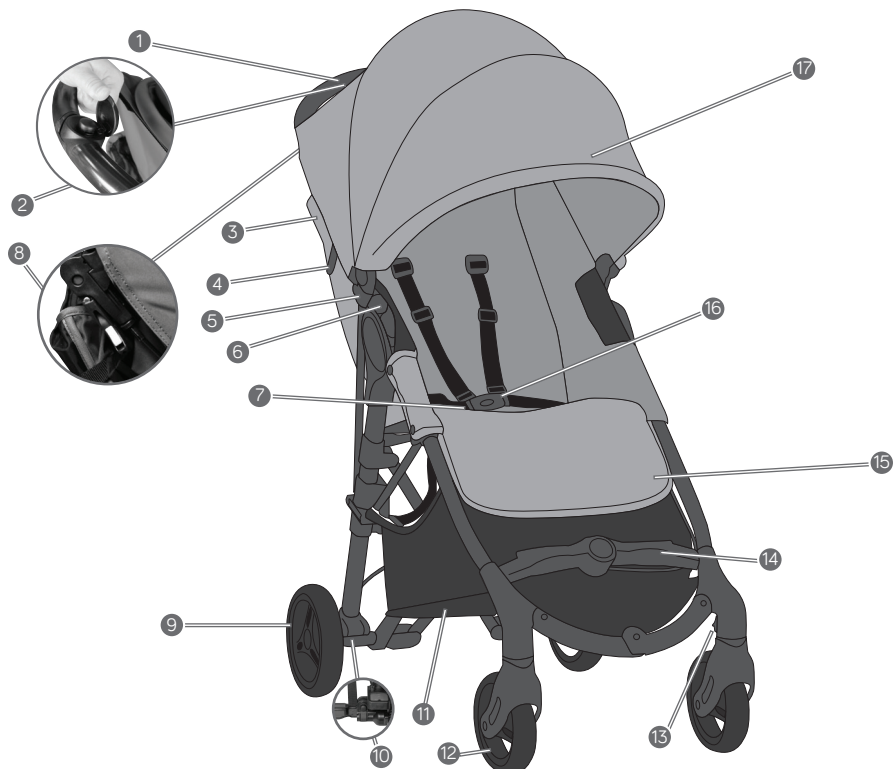

- | | | | |
|---|--------------------------------|----|--------------------------------------|
| 1 | Rukoväť | 10 | Tlačidlo na uvoľnenie zadného kolesa |
| 2 | Tlačidlo na skladanie rukoväte | 11 | Kôš |
| 3 | Pláštenka | 12 | Predné koleso |
| 4 | Blokáda | 13 | Páčka aretácie predného kolesa |
| 5 | Konzola uchytenia striešky | 14 | Madlo podnožníka |
| 6 | Diel držiacci doplnky | 15 | Nastaviteľný podnožník |
| 7 | Pásik uľahčujúci skladanie | 16 | Ramenné pásy |
| 8 | Parkovacia brzda | 17 | Strieška |
| 9 | Zadné koleso | | |

KONŠTRUKCIA

- 1 Vybajte kočík a kolesá z obalu.
- 2 Kočík sa rozloží stlačením tlačidla uvoľňujúceho automatickú blokádu a zdvihnutím rukoväti zo spodného rámu.
- 3 Umiestniť kočík do kolmej polohy a súčasne zablokovať rukoväť stlačením na oboch stranách až do zaskočenia na správnom mieste. Stlačiť madlo nadol až zaskočí na správnom mieste.
- 4 Pred používaním kočíka pripnite zaistovací červený pásik ku konštrukciám.

⚠ UPOZORNENIE: Pred použitím kočíka sa uistite, že skladací mechanizmus je zistený proti rozloženiu.

PREDNÉ KOLESO

- 1 Montáž
 - Aby sme namontovali predné koleso, je nutné kočík nakloniť dozadu tak, aby sa rukoväť dotýkala podlahy.
 - Potom nasadiť predné koleso zasunutím osy do koncovky pre koleso. Uistiť sa, že predné koleso je namontované na správnom mieste.
- 2 Odpojenie
 - Stlačiť uvoľňovacie tlačidlo na zadnom držadle kolesa a potiahnutím koleso odpojiť.

PÁČKA ARETÁCIE PREDNÉHO KOLESA

- 1 Potiahnutím páčky dole, dôjde k aretáciám predného kolesa.
- 2 Potiahnutím páčky hore, dôjde k uvoľneniu aretácie predného kolesa.

POZOR: Pri vkladaní a vyťahovaní dieťaťa do/z kočíka je nutné dať páčku dole aby došlo k aretácii predného kolesa.

ZADNÉ KOLESO

- 1 Montáž
 - Vyrovať zadné koleso s osou na ramene kočíka a následne vsunúť osu do koncovky osy kolesa až do chvíle, kedy sa ozve kliknutie.
 - Jemne zatiahnuť za zadné koleso aby sme sa uistili, že je správne nasadené.

- 2 Odpojenie
 - Stlačiť uvoľňovacie tlačidlo vedľa brzdy a potiahnutím koleso odpojiť.

BRZDA

- 1 Lahko otočiť páčku do kolmej polohy až zaskočí na správnom mieste.
- 2 Brzdu uvoľníme stlačením šedých tlačidiel a pritlačením páčky k sebe.
- 3 Ďalej páčku posunúť nadol, aby bola v rovnoobežnej pozícii s rámom.

⚠ UPOZORNENIE: Pred vložením alebo vyťahnutím dieťaťa z kočíka je nutné kočík zabrzdiť.

STRIEŠKA

- 1 Umiestniť spoje striešky do upevňovacích úchytoch na oboch stranách kočíka až zaskočí na správnom mieste.
- 2 Pripnúť suché zipsy pozdĺž k sedadlu.
- 3 Zapnúť pásy striešky v zadnej časti rukoväti. Spojiť suché zipsy na koncoch pásov.
- 4 Striešku je možné odpojiť odopnutím všetkých cvokov a suchých zipsov na strieške.

NASTAVENIE PODNOŽNÍKA

- 1 Stlačiť polohovacie tlačidlá na podnožníku a presunúť dole alebo hore až do chvíle, kým sa zablokuje v správnej polohe.

DRŽIAK NA POHÁR

- 2 Namontovať úchyt na pohár tak, že ho upevníme k držiaku, nachádzajúceho sa na pravej rukoväti. Stlačiť za účelom zablokovania na zodpovedajúcom mieste.

POZOR: Do držiaka neumiestňujte nádoby s teplou tekutinou. Maximálna hmotnosť nádoby s tekutinou je 0,5 Kg (1lb)

BEZPEČNOSTNÉ PÁSY

- 1 Nastavenie výšky pásov: presunúť hornú časť ramenných pásov nahor a dole aby priliehali k ramenám dieťaťa.
- 2 Nastavenie dĺžky pásov: pridržať plastovú časť a potiahnuť koniec pásov, dôjde k skráteniu a potiahnutím horného ramenného pásu, dôjde k predĺženiu.

⚠ UPOZORNENIE: Vyvarujte sa vzniku úrazov spôsobených vypadnutím alebo vyklznutím dieťaťa z kočíka. Bezpečnostné pásy vždy zapínajte.

⚠ UPOZORNENIE: Vždy zapínajte medzinožný pás spolu s ramennými a bedrovými pásmi.

- 3 Vysunúť sponu ramenného pásu do spony bočných pásov na oboch stranách.
- 4 Umiestniť spojené pásy s bočnými sponami na oboch stranách.
- 5 Odopnutie pásov vykonať stlačením tlačidla na sponu medzinožného pásu.

ROZKLADANIE SEDADLA

- 1 Stlačiť tlačidlo za sedadlom a presunúť dole na úroveň požadovaného nachýlenia.
- 2 Potiahnuť sedadlo smerom dole, aby sa nachádzal v súlade s polohou nachýlenia tlačidla.

PLÁŠTENKA

- 3 V prípade potreby potiahnuť pláštenku dole a nad zadnú sieťku sedadla. Dôkladne prichyťte po oboch stranách sedadla. Pokiaľ sa pláštenka nepoužíva, je možné ju zvinúť hore a uchytiť pružným pásikom s kolieskom nachádzajúcim sa v hornej časti poťahu sedadla.

ODOPNUTIE SEDADLA

- 1 Odopnutie striešky. Odopnúť všetky cvoky okolo rámu a pásik na skladanie.
- 2 Zo zadnej strany podnožníka odstrániť elastické šnúrky úchyto. Presunúť poťah ďalej od mechanizmu skladania podnožníka.
- 3 Potiahnuť poťah nahor ďalej od operadla.

ODOPÍNANIE KOŠA

- 1 Kôš z prednej časti kočíka odopneme tak, že odopneme pásky od úchyto nachádzajúcich sa blízko zadných kolies.
- 2 Kôš za zadnou časťou kočíka odopneme tak, že odopneme pásky so suchým zipsom z úchyto pod prednou časťou podnožníka.

- 3 Zostavajúcich 6 pásiok vysunieme z háčikov nachádzajúcich sa na zadnej časti rámu kočíka.

TECHNOLÓGIA RÝCHLEHO SKLADANIA (PATENT BABY JOGGER)

- 1 Vyberte dieťa zo sedadla. Odopnite červené zaistovacie pásiky od konštrukcie. Stlačiť uvoľňovacie tlačidlo pod pokrývkou na rukoväti.
- 2 Zloženie kočíka vykonajte potiahnutím za páso, ktorý sa nachádza medzi operadlom a sedadlom. Páčka automatickej blokácie zaskočí na správnom mieste.

ÚDRŽBA A STAROSTLIVOSŤ

Aby bola garantovaná dlhá doba činnosti kočíka, je potrebné pamätať na pravidelné jednoduché údržbárske práce. Je potrebné sa občas presvedčiť, že spoje a skladací mechanizmus je v dobrom stave. Pokiaľ počujete škripanie alebo cítite napätie, v najbližšej predajni s bicyklami zaistite premazanie pohyblivých častí. Všetky opravy smie vykonávať len autorizovaný servis Baby Jogger.

ČISTENIE

Sedadlo

- Sedadlo tohto kočíka môže byť prané v práčke v studenej vode s jemným pracím prostriedkom.
- Je zakázané používať žieraviny, rozpúšťadla a drsné čistiace prostriedky.
- Za účelom minimalizácie krčenia je potrebné namontovať sedadlo na konštrukciu a ponechať až do vysušenia.
- Neodstreďovať, nežehliť, čistiť na sucho. Sedadlo nesmie byť sušené v sušičke.
- V prípade, že potah musí byť vymenený, je nutné použiť len časti zakúpené u autorizovaného dealera produktov Baby Jogger. Zaisťuje nám to záruku, že tieto diely boli testované a projektované pre daný produkt.

Plastové/kovové diely

- Všetky plastové a kovové diely môžu byť umývané za použitia mydla a vlažnej vody.
- Je zakázané odstraňovať a modifikovať časti skladacieho mechanizmu alebo brzdy.

Čistenie kolies

- Kolesá je možné čistiť pomocou vlhkej handričky. Je potrebné ich dôkladne vysušiť pomocou mäkkého uteráka alebo handričky.

SKLADOVANIE

- Vplyv a pôsobenie slnečného žiarenia môže spôsobiť blednutie farby a vysušovanie pneumatík, takže skladovanie kočíka vo vnútri budovy predlžuje jeho atraktívny vzhľad.
- Neskladujte kočík vonku.
- Uistite sa, že pred dlhším skladovaním kočíka je kočík suchý.
- Kočík vždy skladujte na suchom mieste.
- Kočík skladujte na bezpečnom mieste (mimo dosahu detí).
- Neumiestňujte ťažké predmety na kočík.
- Neskladujte kočík blízko priameho zdroja tepla ako napríklad radiátor alebo oheň.

ZÁRUKA BABY JOGGER

Záruka doby používania:

Baby Jogger poskytuje doživotnú záruku na rám kočíka. Záruka výrobcu sa vzťahuje na zvary alebo zlomenie či poškodenie trubiek rámu. Výrobca poskytuje záruku na látku a všetky iné časti výrobku (napr. pneumatiky a trubky) počas 24 mesiacov od dátumu predaja. Podmienkou poskytnutia záruky je správne vyplnený záručný list spolu s dokladom o kúpe.

ZÁRUKA SA NEVZŤAHUJE:

- Bežné opotrebenie
- Koróziu a hrdzu
- Nesprávnu montáž alebo inštaláciu iných ako schválených dielov firmou Baby Jogger
- Nevhodné alebo cielené poškodenie, nadmerné opotrebenie alebo zanedbanie
- Komerčné použitie
- Nesprávne skladovanie/údržba produktu

Táto záruka dôrazne vylučuje nároky nepriamych škôd, náhodné alebo v dôsledku. Záruka je platná pre tento model v dobe nákupu. Baby Jogger USA má iné podmienky, princípy, modely a testovacie kritéria. Baby Jogger neudeľuje informácie na tému špecifikácie a podmienky záruky. Registrácia on line platí len pre klientov v USA.

KONTAKTNÉ INFORMÁCIE:

Každý distribútor produktov Baby Jogger je zodpovedný za záručné nároky produktov, ktoré sú distribuované na území distribútora. V prípade problému s kočíkom sa kontaktujte s distribútorom v zemi, v ktorej bol produkt zakúpený. Zoznam distribútorov nájdete na <http://www.babyjogger.com/retailers/#international>.



POZOR: V prípade kontaktu s distribútorom značky Baby Jogger vo veci Vášho kočíka je potrebné uviesť sériové číslo a dátum výroby. Tieto údaje sú umiestnené na vonkajšej kolmej tyčke nad zadným pravým kolesom.

ПРЕДУПРЕЖДЕНИЕ

ВАЖНО– Сохраните данную инструкцию для дальнейшего использования.

ОДНОМЕСТНАЯ КОЛЯСКА

- Данная прогулочная коляска предназначена для одного ребенка.
- **ПРЕДУПРЕЖДЕНИЕ:** Такое сиденье не подходит для детей в возрасте до 6 месяцев. Максимальный допустимый вес — 15 кг.
- Максимальная рекомендуемая весовая нагрузка составляет 20.5 кг (15 кг в кресле, 1кг в заднем кармане кресла и 4.5 кг в корзине).
- **ПРЕДУПРЕЖДЕНИЕ:** коляска потеряет устойчивость, в случае превышения максимально рекомендованной весовой нагрузки, указанной Baby Jogger.
- **ПРЕДУПРЕЖДЕНИЕ:** Данное изделие не предназначено для ненадлежащего катания и других похожих действий.
- **ПРЕДУПРЕЖДЕНИЕ:** Никогда не оставляйте ребенка без присмотра.
- **ПРЕДУПРЕЖДЕНИЕ:** Всегда используйте систему фиксации.
- **ПРЕДУПРЕЖДЕНИЕ:** Перед использованием убедитесь, что все зафиксировано.
- **ПРЕДУПРЕЖДЕНИЕ:** Ребенок может соскользнуть в отверстия для ног, застрять и задохнуться. Никогда не используйте коляску в наклонном положении, не пристегнув ребенка.
- **ПРЕДУПРЕЖДЕНИЕ:** Во избежание травм не складывайте и не раскладываете коляску рядом с ребенком.
- **ПРЕДУПРЕЖДЕНИЕ:** Во избежании повреждения пальцев, будьте осторожны при складывании или раскладывании коляски.
- **ПРЕДУПРЕЖДЕНИЕ:** Не позволяйте ребенку играть с коляской.
- **ПРЕДУПРЕЖДЕНИЕ:** Коляска потеряет устойчивость, если сумка, корзина для вещей или другие аксессуары будут использоваться сверх комплектации, указанной Baby Jogger.
- **ПРЕДУПРЕЖДЕНИЕ:** Любая нагрузка на ручку и/или спинку и/или на стороны изделия снижает его устойчивость.
- Рекомендованная весовая нагрузка для заднего кармана кресла составляет 1 кг, а для корзины- 4.5 кг. Большая нагрузка может привести к неустойчивости коляски.
- Не перевозите детей в коляске по лестнице. Гарантия не покрывает повреждение коляски, вызванное таким использованием.
- Данная коляска не может заменить детскую кроватку. Если вы хотите уложить ребенка спать, воспользуйтесь подходящей коляской, детской кроваткой или обычной кроватью.
- Не используйте аксессуары, не одобренные изготовителем или дистрибутором.
- Берегитесь машин – никогда не думайте, что водитель видит вас и ребенка.
- Ребенок должен сидеть (не стоять) в коляске.
- Запчасти, отличные от поставленных или одобренных изготовителем, могут быть небезопасны.
- **ПРЕДУПРЕЖДЕНИЕ:** Перед тем, как посадить ребенка в коляску или вынуть его, задействуйте тормоз.

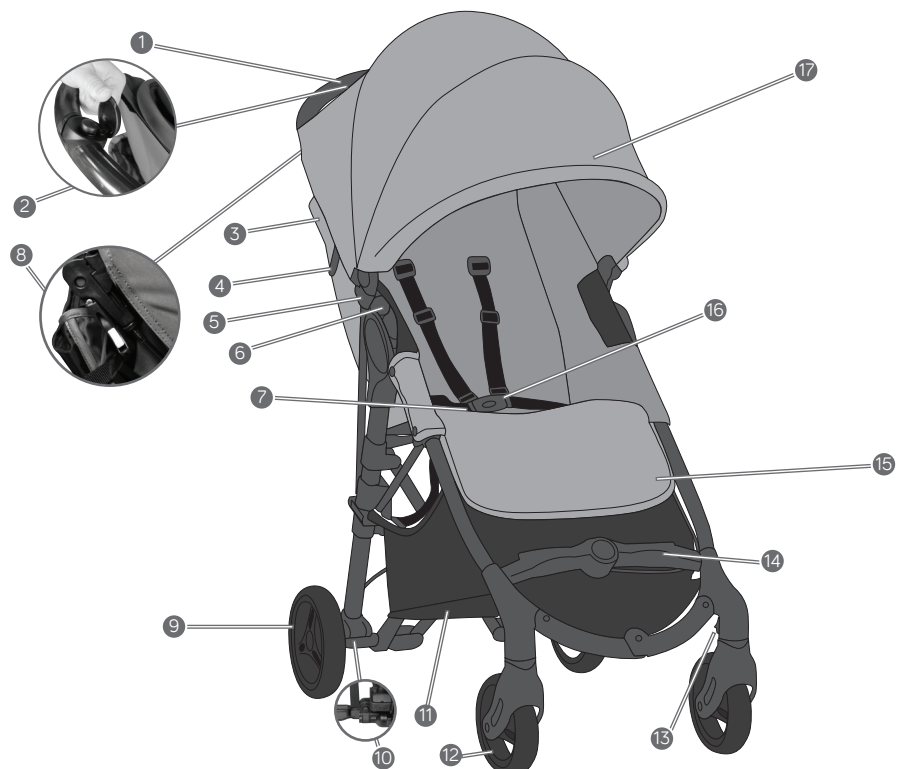

- | | | | |
|---|--|----|--------------------------------|
| 1 | Ручка | 10 | Кнопка для снятия задних колес |
| 2 | Кнопка для складывания ручки | 11 | Корзина для вещей |
| 3 | Защитная шторка | 12 | Переднее колесо |
| 4 | Автомоблокировка | 13 | Замок поворотного колеса |
| 5 | Крепление для капюшона | 14 | Подставка для ног |
| 6 | Кронштейн для установления аксессуаров | 15 | Регулируемая подножка |
| 7 | Ручка для сложения коляски | 16 | Пряжка ремня безопасности |
| 8 | Стояночный тормоз | 17 | Капюшон |
| 9 | Заднее колесо | | |

РАМА

- 1 Достаньте коляску из коробки и отложите колеса.
- 2 Разложите коляску, нажав на кнопку и потянув за ручку по направлению от нижней рамы.
- 3 Разложите коляску нажатием кнопки Автоблокировка и поднимите ручку.
- 4 Поместите коляску в вертикальное положение. Заблокируйте ручку нажатием на обе стороны до щелчков. Нажмите на подставку для ног для блокировки в нужном положении.

⚠ ПРЕДУПРЕЖДЕНИЕ: Перед использованием убедитесь, что все зафиксировано.

ПЕРЕДНЕЕ КОЛЕСО

- 1 Установка
 - Положите коляску на пол таким образом, чтобы Ручка лежала на полу.
 - Наденьте Переднее колесо на ось, вы должны услышать характерный щелчок. Аккуратно потяните Переднее колесо, чтобы убедиться, что оно прочно закрепилось.
- 2 Снятие
 - Для снятия колес нажмите на кнопку разблокировки колес позади колеса.

ПОВОРОТНОЕ КОЛЕСО

- 1 Нажмите на Замок поворотного колеса, чтобы зафиксировать переднее колесо для прогулок на длинные дистанции.
- 2 Поднимите Замок поворотного колеса, чтобы переднее колесо вращалось.

ПРИМЕЧАНИЕ: Сажая ребенка в коляску и вынимая его, зафиксируйте переднее колесо. Несмотря на функцию фиксации переднего колеса City Mini, коляска не предназначена для бега или занятий.

ЗАДНЕЕ КОЛЕСО

- 1 Установка
 - Установите ось Заднего колеса параллельно к опоре рамы коляски и вставьте в опору. Вы должны услышать характерный щелчок.
 - Аккуратно потяните Заднее колесо, чтобы убедиться, что оно прочно закрепилось.
- 2 Снятие
 - Для снятия колес нажмите на кнопку разблокировки колес рядом с тормозом.

ТОРМОЗ

- 1 Аккуратно потяните за Тормозной Рычаг в положение вверх до щелчка.
- 2 Сожмите серые кнопки и потяните рычаг на себя
- 3 Опустите рычаг вниз до того, как он будет параллельным раме.

⚠ ПРЕДУПРЕЖДЕНИЕ: Перед тем, как посадить ребенка в коляску или вынуть его, задействуйте тормоз.

Капюшон

- 1 Натяните капюшон на направляющие с обеих сторон и закрепите.
- 2 Скрепите липучки капюшона с липучками сиденья.
- 3 Привяжите ремни от капюшона к ручке и закрепите концы липучками
- 4 Для отсоединения капюшона, развяжите ремни, отлепите липучки, надавите на капюшон, чтобы сложить его.

РЕГУЛИРУЕМАЯ ПОДСТАВКА ДЛЯ НОГ

- 1 Нажмите на кнопку для регулировки высоты подставки.

ПОДСТАКАННИК

- 2 Присоедините подстаканник к крепежу с правой стороны бампера. Нажмите, чтобы зафиксировать.

РЕМЕНЬ БЕЗОПАСНОСТИ

- 1 Для регулировки высоты ремня безопасности сдвиньте плечевой регулятор ремня вверх или вниз таким образом, чтобы ремень находился рядом с плечами ребенка.
- 2 Для регулировки длины ремня безопасности затяните или ослабьте пластиковый бегунок.

⚠️ ПРЕДУПРЕЖДЕНИЕ: Следите, чтобы ребенок не выпал и не соскользнул. Всегда прочно пристегивайте его.

⚠️ ПРЕДУПРЕЖДЕНИЕ: Всегда пристегивайте ребенка паховым, плечевыми и поясным ремнями.

- 3 Вставьте плечевые застёжки в боковые застёжки с обеих сторон
- 4 Вставьте соединенные боковые и плечевые пряжки в боковые отверстия нижней пряжки.
- 5 Нажмите на кнопку в центре для того, чтобы отстегнуть ремни

ОТКИДЫВАНИЕ СИДЕНЬЯ

- 1 С помощью зажима, находящегося позади сиденья, отрегулируйте его угол наклона.
- 2 Чтобы наклонить кресло, потяните его с двух сторон. Чтобы вернуться в вертикальное положение, повторите все в обратном порядке.

ЗАЩИТНАЯ ШТОРКА

- 3 При необходимости накройте кресло защитной шторкой, прочно закрепив ее с обеих сторон. Когда вы не используете защитную шторку, скрутите ее и зафиксируйте эластичной петлей, находящейся под тканью капюшона.

НАКЛОН КРЕСЛА

- 1 Удалите капюшон, отсоедините все крепления вокруг рамы, включая ремни
- 2 Отстегните эластичные петли от кнопок на задней поверхности подставки для ног. Снимите ткань с механизма регулировки уровня ног
- 3 Натяните ткань на спинку

СНЯТИЕ КОРЗИНЫ

- 1 С задней части коляски: открепите кнопки на ремнях корзины, расположенных у задних колес.
- 2 От передней части коляски: Отстегните ремень на липучках от кольца, расположенного под передней подножкой.
- 3 Снимите остальные 6 петель корзины с соответствующих крючков на передней и задней частях коляски.

ТЕХНОЛОГИЯ БЫСТРОГО СКЛАДЫВАНИЯ

- 1 Снимите ребенка с сиденья. Отсоедините красные Предохранительные ремни от рамы.
- 2 Легким движением руки потяните вверх ремень в центре сиденья, и коляска сложится. Вы услышите щелчок автоблокировочного механизма.

УХОД И СОДЕРЖАНИЕ

Простое регулярное обслуживание продлит срок службы коляски. Время от времени проверяйте состояние стыков и мест складывания. Если вы слышите скрип или прикладываете усилия, чтобы что-то сложить, смажьте соответствующие части коляски. Ремонт должен проводить только официальный дилер.

ЧИСТКА

Ткань сиденья

- Сиденье коляски можно стирать в стиральной машине в холодной воде с мягкодействующим моющим средством.
- Не используйте растворители, едкие или абразивные моющие средства.
- Чтобы ткань не села, сушите сиденье, предварительно прикрепив его к раме.
- Ткань не подлежит глажке, химической чистке, сушке в стиральной машине или отжиму.
- При необходимости замены ткани сиденья, используйте только запчасти, предоставляемые официальным дилером Baby Jogger. Только они прошли испытания на безопасность и предназначены для данного сиденья.

Пластмассовые/металлические части

- Мойте теплой водой с мягким мылом.
- Не снимайте, не разбирайте и не меняйте никакие части складного механизма или тормозов.

Уход за колесами

- Колеса можно протирать влажной тряпкой, после чего их нужно вытереть насухо мягким полотенцем или тканью.

ХРАНЕНИЕ

- Под воздействием солнца ткань кресла выгорает, а покрышки высыхают, поэтому рекомендуется хранить коляску в помещении для сохранения ее товарного вида.
- НЕ храните коляску на улице.
- Перед долгим хранением хорошо высушите коляску.
- Храните коляску в сухом помещении.
- Храните коляску в надежном месте (т.е. в недоступном для детей).
- НЕ кладите на коляску тяжелые предметы.
- ДНЕ храните коляску рядом с источником тепла, таким как батарея или огонь.

ОГРАНИЧЕННАЯ ГАРАНТИЯ BABY JOGGER

Пожизненная ограниченная гарантия Baby Jogger:

Baby Jogger гарантирует отсутствие заводского брака рамы на весь срок службы коляски. К заводскому браку относятся поломки сварных соединений и рамы, но могут быть и прочие поломки. Действует гарантия на заводской брак (текстильные, мягкие и другие материалы) сроком на один год с даты покупки. (кроме перекладин и покрышек). Для претензии по гарантии требуется доказательство покупки. Гарантия распространяется только на первоначального покупателя.

НАСТОЯЩАЯ ГАРАНТИЯ НЕ ПОКРЫВАЕТ:

- Естественный износ
- Коррозию и ржавчину
- Неправильную сборку или установку запчастей или аксессуаров третьих лиц, не являющихся запчастями или аксессуарами Baby Jogger
- Случайное или умышленное повреждение, неправильное или небрежное использование
- Коммерческое использование
- Неправильное хранение/уход

Эти гарантии не распространяются на косвенные, случайные, последующие повреждения. Представленная гарантия на годность для продажи и пригодность для конкретной цели действует во время определенного периода на гарантию для данной модели на момент покупки. Сроки, условия, модели и критерии тестирования Baby Jogger США отличаются от данных, поэтому информацию по спецификациям и условиям гарантии нельзя запрашивать у Baby Jogger США. Он-лайн регистрация гарантии предназначена только для покупателей в США.

КОНТАКТНАЯ ИНФОРМАЦИЯ:

Каждый дистрибутор Baby Jogger отвечает за претензии по гарантии к продуктам, проданным на их территории. Если у вас возникли проблемы с коляской Baby Jogger, пожалуйста, свяжитесь с дистрибутором территории покупки коляски. Список официальных дистрибуторов можно найти на сайте <http://www.babyjogger.com/retailers/#international>.



Внимание! При обращении в Baby Jogger, пожалуйста, сообщите серийный номер и дату изготовления вашей коляски. Данная информация находится на внешней вертикальной стороне стойки правого заднего колеса.

Imported for Baby Jogger in Europe by:

KoolTrade Ltd • Unit 3, Orbital Way
Denton, Manchester • United Kingdom M34 3QA

Bichos Atrevidos S.L.U. • CIF:B82998949
Infante Don Luis 18, 28660 Boadilla-Madrid • Spain
Tel. (+34) 91 485 5550

Haas Handelsagentur • Esbachgraben 4
94563 Bindlach • Germany

Kidscom SA • 71m Millerou str.
10436 Athens • Greece

Eleven Srl • Viale della navigazione interna 87/A
35027 Noventa Padovana • PD • Italy

Pro Support Scandinavia AB • Fransgustavsgatan 2
253 33 Vellinge • Sweden

Pattho GmbH • Bachwiesstrasse 3
9402 Morschwil • Switzerland

Euro-Trade Spółka z ograniczoną odpowiedzialnością, Sp. K
ul. Łokietka 155 • 31-263 Kraków • Poland

Euro-Trade Office, School & Baby Corporation
Čs. armády 360 • 735 51 Bohumín-Pudlov • Czech Republic

Euro-Trade Office, School & Baby Corporation
Dolné Rudiny 8363/5 • 010 01 Žilina • Slovakia

Alisa Company • 408 office • #26 Varshavskoye Shosse
Varshavskoye Plaza • Moscow, Russia

baby
jogger®

Baby Jogger, LLC