

# GOODY XPLUS

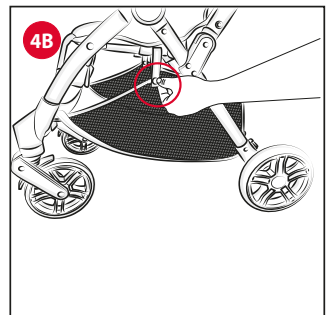

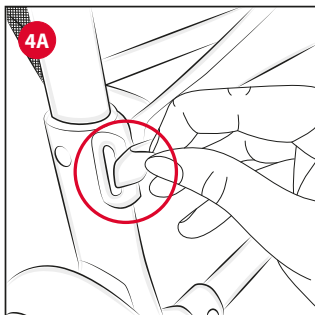

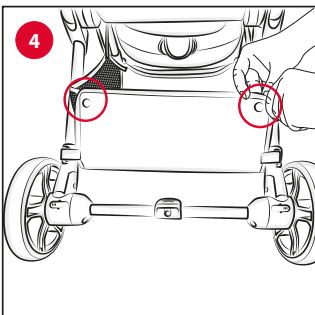

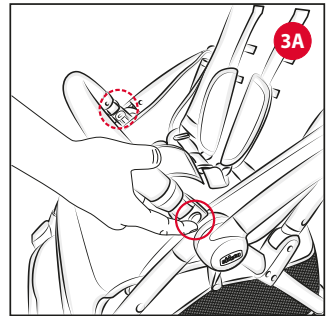
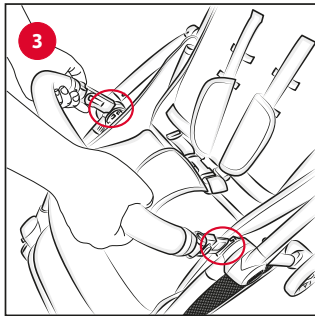
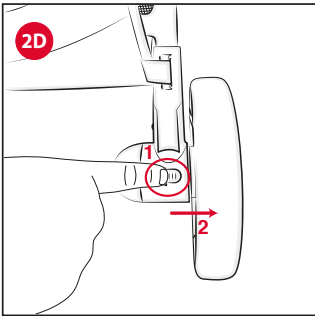
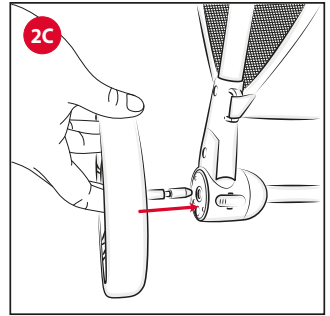
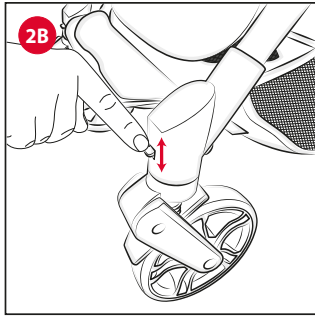
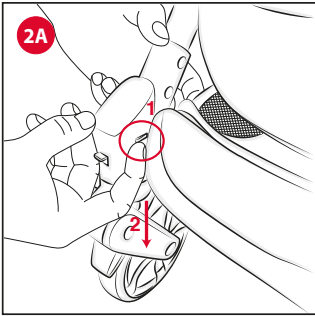
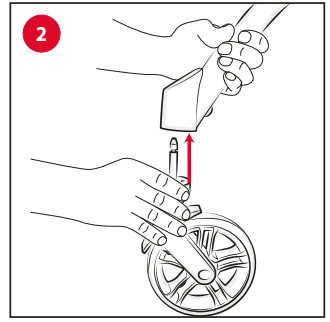
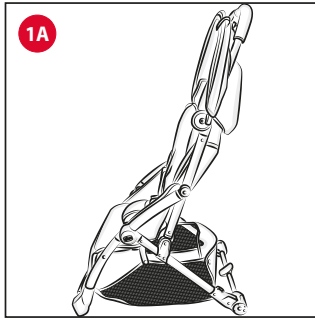
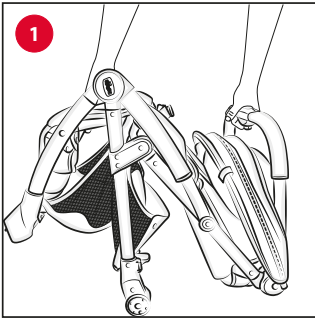
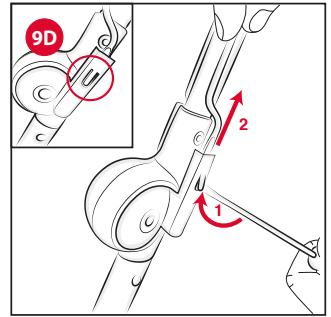
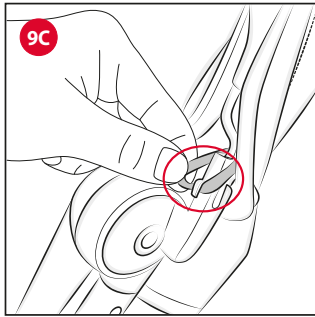
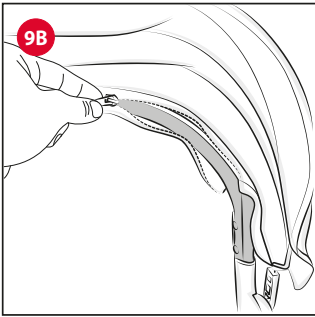
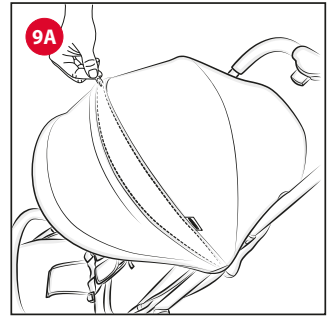
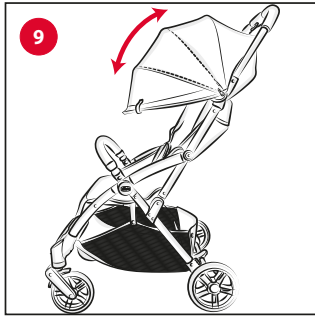
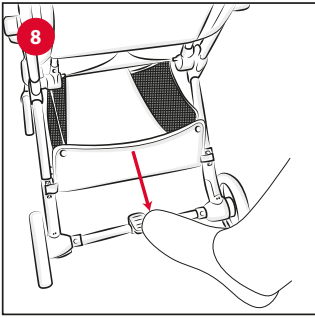
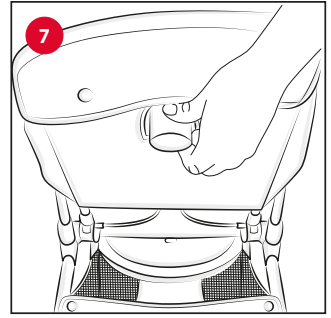
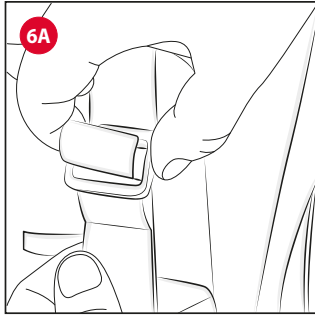
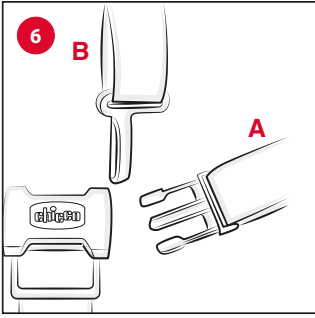
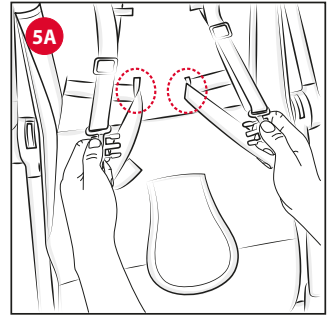
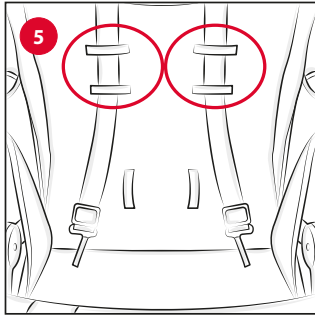
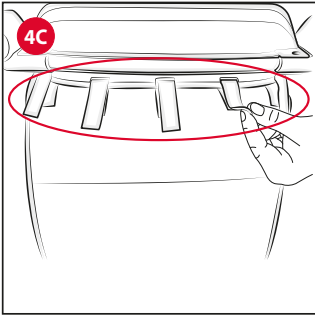

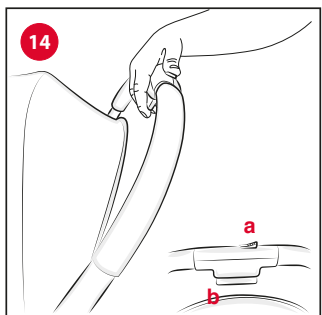
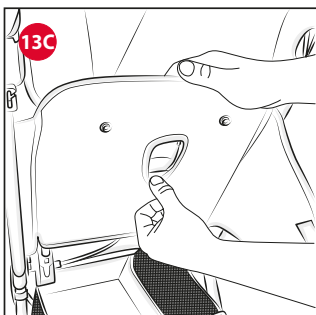
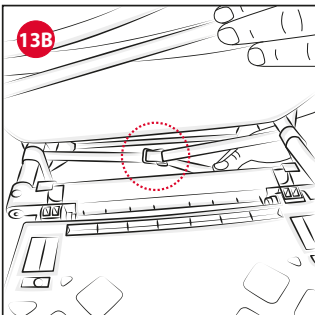
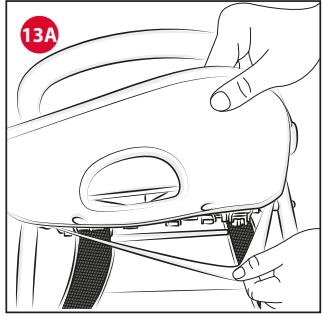
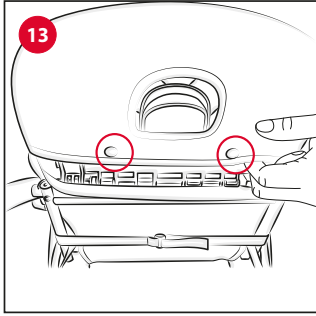
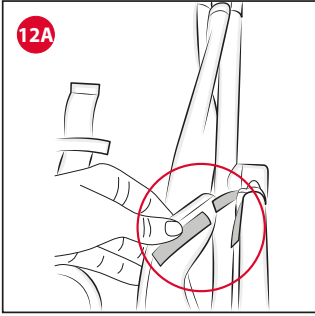
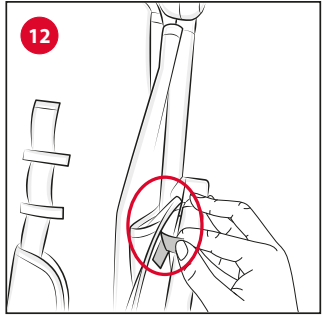
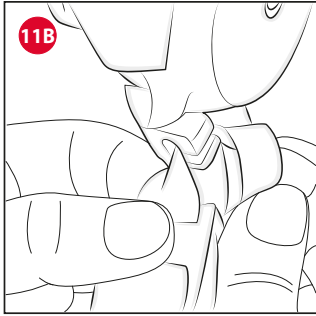
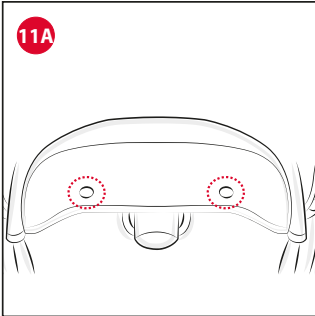
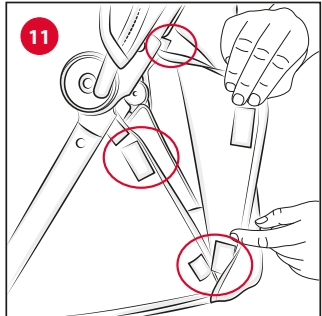
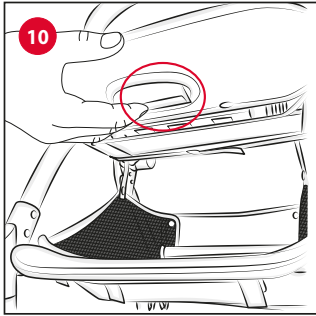
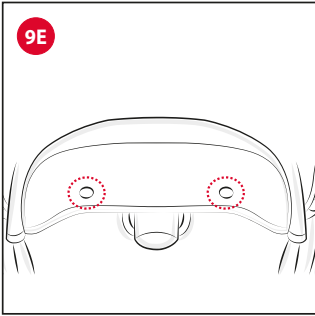

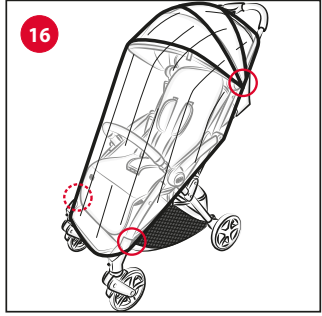
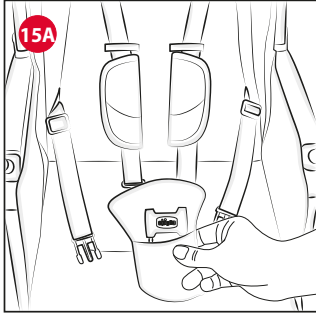
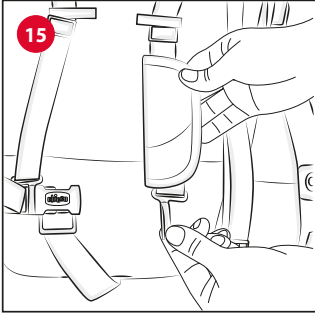
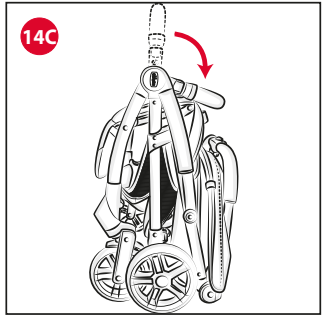
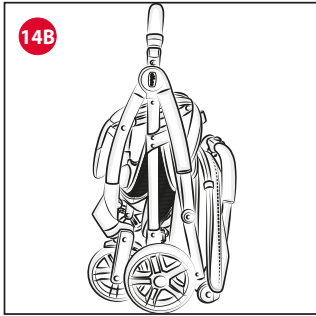
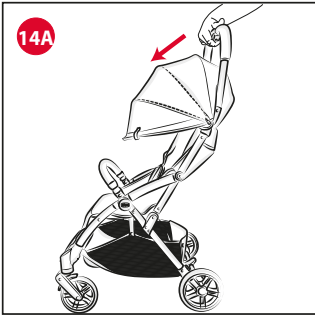

## IT ISTRUZIONI D'USO

# IMPORTANTE - LEGGERE ATTENTAMENTE E CONSERVARE PER FUTURO RIFERIMENTO.

**ATTENZIONE:** PRIMA DELL'USO RIMUOVERE ED ELIMINARE EVENTUALI SACCHETTI DI PLASTICA E TUTTI GLI ELEMENTI FACENTI PARTE DELLA CONFEZIONE DEL PRODOTTO O COMUNQUE TENERLI LONTANI DALLA PORTATA DEI BAMBINI.

### AVVERTENZE

- **ATTENZIONE:** Non lasciare mai il bambino incustodito.
- **ATTENZIONE:** Prima dell'uso assicurarsi che tutti i meccanismi di bloccaggio siano correttamente agganciati.
- **ATTENZIONE:** Per evitare lesioni o ferimenti assicurarsi che il bambino sia a debita distanza durante le operazioni di apertura e chiusura del prodotto.
- **ATTENZIONE:** Non lasciare che il bambino giochi con questo prodotto.
- **ATTENZIONE:** Utilizzare sempre il sistema di ritenuta.
- L'uso di spartigambe e cinture di sicurezza è indispensabile per garantire la sicurezza del bambino. Utilizzare sempre le cinture di sicurezza contemporaneamente allo spartigambe.

- **ATTENZIONE:** Prima dell'uso controllare che i meccanismi di aggancio della seduta, della navicella o del seggiolino auto siano correttamente agganciati.
- **ATTENZIONE:** Questo prodotto non è adatto per correre o pattinare.
- Il veicolo è adatto fino a 22 kg o 4 anni, o qualunque limite che si verifichi per primo.
- Per bambini dalla nascita fino a circa 6 mesi d'età, lo schienale deve essere utilizzato in posizione completamente reclinato.
- Solo il Seggiolino Auto CHICCO KORY con aggancio FAST IN (con gli appositi adattatori) può essere agganciato al passeggino GOODY XPLUS.
- Il dispositivo di parcheggio deve essere sempre inserito quando si posiziona e rimuove il bambino.
- Utilizzare il dispositivo di parcheggio ogni qualvolta si sosti.
- Non lasciare mai il passeggino su un piano inclinato, con dentro il bambino, anche se con i freni azionati.
- Non sovraccaricare il cestello. Peso massimo 3 kg.
- Ogni peso attaccato ai manici e / o sullo schienale e / o sui lati del passeggino potrebbe compromettere la stabilità del passeggino.
- Non trasportare più di un bambino alla volta.
- Non applicare al passeggino accessori, parti di ricambio o componenti non fornite o approvate dal costruttore.
- Non usare il prodotto se alcune parti sono rotte, strappate o mancanti.
- Con il seggiolino auto installato sul

passsegino, questo veicolo non sostituisce una culla o lettino. Se il bambino necessita di dormire, allora dovrebbe essere collocato in una navicella, culla o lettino.

- Verificare prima dell'assemblaggio che il prodotto e tutti i suoi componenti non presentino eventuali danneggiamenti dovuti al trasporto, in tal caso il prodotto non deve essere utilizzato e dovrà essere tenuto lontano dalla portata dei bambini.
- Nelle operazioni di regolazione, assicurarsi che le parti mobili del passeggino non vengano in contatto con il corpo del bambino.
- Assicurarsi che gli utilizzatori del passeggino siano a conoscenza dell'esatto funzionamento dello stesso.
- Questo prodotto deve essere utilizzato esclusivamente da un adulto.
- Il prodotto deve essere assemblato esclusivamente da un adulto.
- Per evitare rischi di strangolamento, non dare al bambino e non riporre vicino al bambino oggetti muniti di corde.
- Non usare il passeggino sulle scale o sulle scale mobili: si potrebbe perdere improvvisamente il controllo.
- Prestare attenzione quando si sale e scende un gradino o il marciapiede.
- Se lasciate il passeggino esposto al sole per molto tempo, aspettate che si raffreddi prima di mettervi il bambino. L'esposizione prolungata al sole può causare cambiamenti di colore nei materiali e tessuti.
- Evitare il contatto del passeggino con acqua salina per prevenire la

formazione di ruggine.

- Non utilizzare il passeggino in spiaggia.
- Quando non in uso, il passeggino va tenuto lontano dalla portata dei bambini.

#### CONSIGLI PER LA PULIZIA E LA MANUTENZIONE

Questo prodotto necessita di manutenzione periodica. Le operazioni di pulizia e manutenzione devono essere effettuate da un adulto.

#### PULIZIA

La seduta del passeggino è sfoderabile (vedi paragrafo SVESTIZIONE E VESTIZIONE DEL PASSEGGINO). Pulire le parti in tessuto mediante una spugna umida e del sapone neutro. Pulire le parti in plastica periodicamente con un panno umido. Asciugare le parti in metallo, dopo un eventuale contatto con acqua, al fine di evitare il formarsi di ruggine. Di seguito sono riportati i simboli di lavaggio ed i relativi significati:



Lavare a mano in acqua fredda



Non candeggiare



Non asciugare meccanicamente



Non stirare



Non lavare a secco

#### MANUTENZIONE

Lubrificare le parti mobili, in caso di necessità, con olio secco al silicone.

Controllare periodicamente lo stato di usura delle ruote e tenerle pulite da polvere e sabbia. Assicurarsi che tutte le parti in plastica che scorrono sui tubi in metallo siano pulite da polvere, sporco e sabbia, al fine di evitare attriti che possono compromettere il corretto funzionamento del passeggino.

Tenere il passeggino in un posto asciutto.

#### ISTRUZIONI GENERALI

##### APERTURA E PRIMO MONTAGGIO DEL PASSEGGINO

**ATTENZIONE:** Effettuare questa operazione facendo attenzione che il bambino o altri bambini siano a debita distanza.

**ATTENZIONE:** Assicurarsi che in queste fasi le parti mobili del passeggino non vengano a contatto con il corpo del bambino.

1. Impugnare il maniglione e la gamba anteriore (Fig. 1) prendendoli fino a udire il clak di avvenuto aggancio (Fig. 1A).

2. Montare le ruote anteriori inserendo il perno metallico nell'apposita sede (Fig. 2) fino a udire il click di aggancio. Per rimuovere le ruote anteriori premere il tasto indicato e tirare verso il basso (Fig. 2A). Le ruote anteriori sono dotate di funzione piroettante: agire sulla leva (Fig. 2B) per modificare l'assetto. Con la leva in posizione alta le ruote sono libere di ruotare; per renderle fisse agire sulla leva indicata portandola nella posizione più bassa.

Le ruote piroettanti garantiscono una migliore manovrabilità del passeggino; su terreni sconnessi è consigliabile utilizzare le ruote bloccate per garantire una scorrevolezza adeguata (ghiaia, strada in terra battuta, ecc.).

**ATTENZIONE:** Tutte le ruote devono essere sempre contemporaneamente bloccate o sbloccate.

Fissare le ruote posteriori inserendo il perno della ruota nell'apposito foro del tubo posteriore, fino ad avvenuto bloccaggio (Fig. 2C). Per rimuoverle agire sul tasto localizzato su ciascuna ruota e tirare verso l'esterno (Fig. 2D).

**ATTENZIONE:** Prima dell'uso accertarsi che tutte le ruote siano fis-





sate correttamente.

**ATTENZIONE:** Prima dell'uso assicurarsi che il passeggino sia bloccato in posizione aperta, verificando che il meccanismo sia effettivamente bloccato.

3. Installare il manicoetto paracolpi inserendolo nelle apposite fessure posizionate sugli snodi del passeggino (Fig. 3). Se fosse necessario rimuoverlo, premere il tasto su entrambi i lati (Fig. 3A).

**ATTENZIONE:** Il manicoetto non deve essere utilizzato per sollevare il prodotto con il bambino all'interno.

### CESTELLO PORTAOGGETTI

Il cestello portaoggetti è già installato. Qualora fosse necessaria la rimozione, seguire i passaggi descritti di seguito.

4. Il cestello è agganciato al telaio in più punti. Sganciare i 2 bottoni automatici sulla parte posteriore del cestello (Fig. 4); rimuovere i nastri laterali sulle gambe posteriori del passeggino (Fig. 4A); sganciare i bottoni automatici presenti sotto la seduta (Fig. 4B); aprire i velcri nella parte anteriore sotto il poggia piedi (Fig. 4C).

Per rimontare il cestello effettuare le stesse operazioni in senso inverso.

### UTILIZZO DELLE CINTURE DI SICUREZZA

Il passeggino è dotato di sistema di ritenuta a cinque punti di ancoraggio costituito da due spallacci, due asole di regolazione, una cintura girovita ed uno spartigambe con fibbia.

5. **ATTENZIONE:** Per l'utilizzo con bambini dalla nascita fino a circa 6 mesi è necessario utilizzare gli spallacci facendoli prima passare attraverso le due asole di regolazione (Fig. 5) e la cintura girovita nelle asole verticali (Fig. 5A).

E' possibile regolare l'altezza degli spallacci spostandoli nelle asole presenti sullo schienale.

6. Dopo aver adagiato il bambino nel passeggino, allacciare le cinture (Fig. 6) facendo passare le due forchette (A) attraverso la fibbia degli spallacci (B) e poi in quella dello spartigambe (C); regolare l'altezza degli spallacci così da farli aderire alle spalle del bambino (Fig.6A).

Assicurarsi che le cinture siano sempre allacciate correttamente. Per sganciare la cintura, premere e tirare le forchette laterali.

**ATTENZIONE:** Per garantire la sicurezza del vostro bambino è indispensabile utilizzare sempre le cinture di sicurezza.

Per assicurarsi che le cinture siano agganciate correttamente, una volta messo il bambino e fissato, tirare con forza la parte finale delle cinture.

### REGOLAZIONE SCHIENALE

Lo schienale è regolabile in 4 posizioni.

7. Per reclinare lo schienale sollevare verso l'alto la maniglia di regolazione posta sul retro dello stesso (Fig. 7). Per alzare lo schienale è sufficiente sollevarlo fino alla posizione desiderata.

**ATTENZIONE:** Per il peso del bambino le operazioni possono risultare più difficoltose.

### FRENI POSTERIORI

Le ruote posteriori sono dotate di freni gemellati che permettono di operare contemporaneamente su entrambe le ruote posteriori agendo sul tubo di supporto.

8. Per frenare il passeggino, premere verso il basso il pedale posto centralmente (Fig. 8). Per sbloccare il sistema frenante, premere il pedale nell'altro senso (Fig. 8A).

### CAPOTTA PARASOLE

La capotte è già installata sul passeggino.

9. Per aprire e regolare la capotta agire sull'archetto anteriore (Fig. 9). E' possibile estendere la capotta aprendo la cerniera (Fig. 9A). Qualora si volesse rimuovere la capotte dal passeggino, aprire la zip che avvolge il tubo sopra lo schienale (Fig. 9B), sganciare l'elastico (Fig. 9C) e, muniti di un oggetto appuntito, fare leva sollevando il componente plastico indicato e contemporaneamente tirare verso l'alto il tondino metallico (Fig. 9D). Concludere l'operazione sganciando i due bottoni posizionati sul retro dello schienale (Fig. 9E).

### POGGIAGAMBE REGOLABILE

E' possibile utilizzare il poggia gambe in 2 posizioni.

10. Per utilizzare il poggia gambe in posizione orizzontale è sufficiente spingerlo verso l'alto. Per abbassarlo agire sul tasto posto sotto il poggia gambe (Fig. 10).

### SVESTIZIONE E VESTIZIONE DEL PASSEGGINO

Per rimuovere il tessile della seduta seguire i passaggi descritti di seguito:

11. Staccare tutti i velcri e i bottoni automatici che legano lo schienale alla capotte (Fig. 11-11A) e, su entrambi i lati, sfilare i nastri dagli agganci plastici che legano lo schienale al tubo impugnatura del telaio (Fig. 11B).

12. Sui laterali della seduta, rimuovere il velcro (Fig. 12) e sfilare la linguetta tessile dall'anello plastico posto sulla struttura (Fig. 12A). Effettuare tale operazione su entrambi i lati del passeggino.

13. Sganciare i due bottoni sotto il poggia gambe (Fig. 13), sfilare la parte tessile dalla struttura e il nastro elastico (Fig. 13A). Staccare il velcro presente sul nastro elastico, posto sotto la seduta, e sfilare il nastro stesso dalla fibbia (Fig. 13B). Rimuovere la tasca dal tasto di regolazione dello schienale e tirare tutto il tessile verso l'alto (Fig. 13C).

Per vestire il passeggino eseguire le stesse operazioni in senso inverso.

### CHIUSURA DEL PASSEGGINO

**ATTENZIONE:** Effettuare questa operazione facendo attenzione che il bambino ed eventuali altri bambini siano a debita distanza.

Assicurarsi che in queste fasi le parti mobili del passeggino non vengano a contatto con il corpo del bambino.

Prima della chiusura verificare che il cestello portaoggetti sia vuoto. Il passeggino è dotato di comando di chiusura utilizzabile con una sola mano.

14. Per chiudere il passeggino, spingere il cursore "A" verso sinistra e premere contemporaneamente il tasto "B" (Fig. 14); spingere il maniglione verso il basso ed il passeggino si chiuderà in automatico (Fig. 14A-B). Il passeggino si bloccherà automaticamente in posizione chiusa. Il passeggino, una volta chiuso, sta in piedi da solo. Per aumentare la compattezza del prodotto da chiuso è possibile ruotare il manicoetto paracolpi verso il maniglione (Fig. 14C).

### ACCESSORI

**ATTENZIONE:** Gli accessori descritti qui nel seguito possono non essere presenti su alcune versioni del prodotto. Leggere attentamente le istruzioni relative agli accessori presenti nella configurazione da Voi acquistata.

### KIT SPALLACCI E SPARTIGAMBE

Il passeggino è dotato di spallacci imbottiti e di un morbido spartigambe, in grado di assicurare la sicurezza e la comodità del bambino.

15. Infilare gli spallacci nelle bretelle (Fig. 15) e far passare lo spartigambe nell'apposita imbottitura (Fig. 15A).

**ATTENZIONE:** Regolare, se necessario, la larghezza del girovita agendo sulle fibbie.

**ATTENZIONE:** Per garantire la sicurezza del vostro bambino è indispensabile usare sempre le cinture di sicurezza.

### MANTELLINA PARAPIOGGIA

16. Per fissare la mantellina parapiooggia fate passare i lacci intorno ai tubi del passeggino in corrispondenza delle posizioni indicate in figura 16 (le operazioni vanno eseguite su entrambi i lati del passeggino).

A fine utilizzo lasciare asciugare all'aria la mantellina qualora si bagnasse.

**ATTENZIONE:** La mantellina parapiooggia non può essere utilizzata sul passeggino sprovvisto di capotta, poiché può provocare il soffocamento del bambino.

**ATTENZIONE:** Quando la mantellina parapiooggia è montata sul passeggino non lasciare mai lo stesso esposto al sole con dentro il bambino per il rischio di surriscaldamento.





### **UTILIZZO SEGGIOLINO AUTO SUL PASSEGGINO**

Sul passeggino Goody XPlus è possibile installare il seggiolino auto Kory con aggancio Fast In, con gli appositi adattatori (venduti a parte).

**ATTENZIONE:** PER IL MONTAGGIO E/O L'UTILIZZO DEGLI ELEMENTI SOPRA ELENCATI FARE RIFERIMENTO AI RELATIVI MANUALI.

### **GARANZIA**

Il prodotto è garantito contro ogni difetto di conformità in normali condizioni di utilizzo secondo quanto previsto dalle istruzioni d'uso. La garanzia non sarà applicata, dunque, in caso di danni derivanti da un uso improprio, usura o eventi accidentali. Per la durata della garanzia sui difetti di conformità si rinvia alle specifiche previsioni delle normative nazionali applicabili nel paese d'acquisto, dove previste.



## EN INSTRUCTIONS FOR USE

# IMPORTANT – READ CAREFULLY AND KEEP FOR FUTURE REFERENCE.

**WARNING:** BEFORE USE, REMOVE AND DISPOSE OF ALL PLASTIC BAGS AND PACKAGING MATERIALS AND KEEP THEM OUT OF REACH OF CHILDREN.

### WARNINGS

- **WARNING:** Never leave the child unattended.
- **WARNING:** Ensure that all the locking devices are engaged before use.
- **WARNING:** To avoid injury ensure that the child is kept away when unfolding and folding this product.
- **WARNING:** Do not let the child play with this product.
- **WARNING:** Always use the restraint system.
- The use of the crotch strap and safety harness is necessary to guarantee the safety of your child. Always use the safety harness together with the crotch strap.
- **WARNING:** Check that the pram body or seat unit or car seat attachment devices are correctly engaged before use.
- **WARNING:** This product is not suitable for running or skating.
- The vehicle is suitable for children up to 22 kg or 4 years, or whichever limit is reached first.
- The backrest should be used in its

most reclined position for children from birth to 6 months of age.

- Only the CHICCO KORY car seat with FAST IN attachment (with the appropriate adaptors) can be connected to the GOODY XPLUS stroller.
- The brake must always be engaged when positioning or removing your child from the stroller.
- Use the brake every time you stop.
- Never leave the stroller on a sloped surface, with a child on board, even when the brakes are on.
- Do not overload the storage basket. Maximum weight 3 kg.
- Any weight attached to the handles and/or backrest and/or on the sides of the stroller may effect the stability of the stroller.
- Do not transport more than one child at a time.
- Do not use accessories, replacement parts, or any component not supplied or approved by the manufacturer / distributor.
- Do not use this product if any part is broken, torn or missing.
- For car seats used in conjunction with a chassis: this configuration, with the car seat attached to the stroller, should not be used as a replacement for a cot or bed. Should your child need to sleep, then they should be placed in a suitable pram body, cot or bed.
- Before assembling, ensure that the product and its components have not been damaged during transportation. In this case, do not use and keep out of reach of children.
- During adjustment operations, ensure that the moving parts of the

stroller do not come into contact with your child.

- Make sure that the person using the stroller knows how to operate it in the safest way.
- This product must only be used by an adult.
- The product must only be assembled by an adult.
- To avoid all strangulation hazards, never give children objects with cords or strings attached, or leave them close to such objects.
- Never use the stroller on staircases or escalators: you could suddenly lose control of it.
- Always pay attention when going up and down steps or pavements.
- If the stroller is left exposed to direct sunlight for an extended period of time, allow it to cool down before placing your child inside. Prolonged exposure to direct sunlight may cause the colour of the materials and fabric to fade.
- Prevent the stroller from coming into contact with salt water. It may cause rusting.
- Do not use the stroller on the beach.
- When not in use, the stroller should be kept out of reach of children.

#### TIPS FOR CLEANING AND MAINTENANCE

This product requires periodical maintenance. Cleaning and maintenance should only be carried out by an adult.

#### CLEANING

The seat of the stroller can be removed (please see the section FITTING AND REMOVING THE STROLLER LINING). Clean the fabric parts using a wet terrycloth and neutral soap. Periodically wipe the plastic parts clean with a soft damp cloth. To prevent the formation of rust, always dry metal parts if they have come into contact with water. The washing symbols and relative meanings are indicated below:



Hand wash



Do not bleach



Do not tumble dry



Do not iron



Do not dry clean

#### MAINTENANCE

If necessary, lubricate the moving parts with dry silicone lubricant. Regularly check the condition of the wheels and clean off all dust and sand. To avoid friction that may compromise the correct functioning of the stroller, make sure all plastic parts that run along the metal tubes are clean of dust, dirt and sand. Keep the stroller in a dry place.

#### GENERAL INSTRUCTIONS

##### OPENING THE STROLLER AND FIRST ASSEMBLY

**WARNING:** When opening the stroller, make sure that your child or other children are at a safety distance.

**WARNING:** Make sure that during these operations the moving parts of the stroller do not come into contact with your child.

1. Take hold of the handle and front leg (Fig. 1) and open until you hear a locking click (Fig. 1A).
2. Attach the front wheels by inserting the metal pin in the appropriate housing (Fig. 2) until you hear a locking click. To remove the front wheels press the button shown and pull down (Fig. 2A). The front wheels have a swivel feature: use the lever (Fig. 2B) to activate or deactivate the feature. When the lever is raised the wheels swivel freely; to lock the wheels push down on the lever as illustrated.

The swivel wheels make the stroller easier to handle; it is however recommended to use the wheels in fixed mode on uneven ground to guarantee better stability (on gravel, unpaved roads etc.)

**WARNING:** All wheels must always be locked or released together. Fasten the rear wheels by inserting the pin of the wheel into the appropriate hole, located on the rear tube, until it locks in place (Fig. 2C). To remove them, use the button located on each wheel and pull outwards (Fig. 2D).

**WARNING:** Before use, ensure that the wheels have locked correctly.

**WARNING:** Before use, ensure that the stroller is locked in the open position, checking that the mechanism is effectively locked.

3. Install the bumper bar by inserting it into the appropriate slots located on the joints of the stroller (Fig. 3). Should you need to remove it, press the buttons on both sides (Fig. 3A).

**WARNING:** Never use the bumper bar to lift the product with your child sitting in it.

##### CARRY-ALL BASKET

The storage basket is already installed. Should you need to remove it, follow the steps outlined below.

4. The storage basket is attached to the frame at several points. Unsnap the 2 buttons located on the rear of the basket (Fig. 4); remove the lateral straps on the rear legs of the stroller (Fig. 4A); unsnap the buttons present under the seat (Fig. 4B); open the velcro straps on the front under the footrest (Fig. 4C).

To reassemble the basket follow the same steps backwards.

##### HOW TO USE THE SAFETY HARNESS

This stroller has a five-point safety harness featuring two shoulder straps, two adjustment holes, a waist strap and a crotch strap with buckle.

5. **WARNING:** To use it with children from birth to approx. 6 months of age, you must use the shoulder straps, first threading them through two adjusting holes (Fig. 5), and threading the waist strap through the vertical holes (Fig. 5A).

The height of the shoulder straps can be adjusted by using the different slots found on the backrest.

6. After laying the child in the stroller, fasten the straps (Fig. 6) by passing first the two forks (A) inside the shoulder strap buckle (B) and then inside the crotch strap buckle (C); adjust the height of the shoulder straps so that they correctly fit your child's shoulders



(Fig. 6A).

Always make sure that the straps are fastened correctly. To unfasten the strap, press and pull the side prongs.

**WARNING:** To guarantee the safety of your child, the safety harness must be fastened at all times.

To make sure that the belts are fastened properly to the anchoring points, after placing your child inside the stroller, pull the end parts of the belts firmly.

### ADJUSTING THE BACKREST

The backrest can be adjusted to 4 positions.

7. To lower the backrest, lift the adjusting handle located on the rear of the backrest (Fig. 7). To raise the backrest, simply lift it to the desired position.

**WARNING:** The child's weight can make these operations more difficult.

### REAR BRAKES

The rear wheels have linked brakes, which can be applied simultaneously on both rear wheels by using the support tube.

8. To activate the brakes, press down on the pedal located centrally (Fig. 8). To release the brakes, press the pedal in the opposite direction (Fig. 8A).

### SUN CANOPY

The hood is already installed on the stroller.

9. To open and adjust the canopy use the front arch (Fig. 9). The canopy can be extended by opening the zipper (Fig. 9A). Should you wish to remove the canopy from the stroller, open the zip wrapped around the tube above the backrest (Fig. 9B), remove the elastic (Fig. 9C) and, using a sharp object as a lever, lift the plastic component indicated while at the same time pulling up on the metal rod (Fig. 9D). Complete the operation by undoing the two buttons on the back of the backrest (Fig. 9E).

### ADJUSTABLE LEGREST

The legrest can be used in 2 positions.

10. To use the legrest in the horizontal position simply push it upwards. To lower it, use the button located under the legrest (Fig. 10).

### FITTING AND REMOVING THE STROLLER LINING

To remove the lining from the seat, follow the steps below:

11. Detach all the velcro fasteners and snap buttons that connect the backrest to the hood (Fig. 11-11A) and remove the straps on both sides from the plastic hooks that attach the backrest to the handle of the frame (Fig. 11B).
12. On the sides of the seat, remove the velcro fasteners (Fig. 12) and slip the fabric tab out from the plastic ring on the frame (Fig. 12A). Complete this operation for both sides of the stroller.
13. Unfasten the two buttons under the legrest (Fig. 13), remove the fabric from the frame and then the elastic strap (Fig. 13A). Remove the velcro on the elastic strap, located under the seat, and remove the strap from the buckle (Fig. 13B). Remove the pocket from the adjustment button for the backrest and pull all the fabric upward (Fig. 13C).

To put the lining back on the stroller follow the same steps backwards.

### FOLDING THE STROLLER

**WARNING:** When unfolding and folding this product, make sure that your child or other children are at a safe distance.

Make sure that during these operations the moving parts of the stroller do not come into contact with your child.

Before closing the stroller, ensure that the storage basket is empty. The stroller has a closing device that can be used with one hand.

14. To close the stroller, push switch "A" to the left and simultaneously press button "B" (Fig. 14); push down on the handle and the stroller will close automatically (Fig. 14A-B). The stroller will automatically lock in the closed position. When closed, the stroller stands on its own. To make the stroller even more compact

when closed, the bumper bar can be turned towards the handle (Fig. 14C).

### ACCESSORIES

**WARNING:** The accessories described below may not be included in some product versions. Carefully read the instructions for the accessories that came with the model you have purchased.

### SHOULDER STRAPS AND CROTCH STRAPS

The stroller is fitted with padded shoulder straps and a soft crotch strap to ensure the safety and comfort of your child.

15. For assembly, insert the shoulder straps (Fig. 15) and the crotch strap in the relevant padding (Fig. 15A).

**WARNING:** Adjust the waist belt if necessary by pressing on the buckles.

**WARNING:** To guarantee the safety of your child, the safety harness must always be fastened.

### RAIN COVER

16. To fit the rain cover, fasten the straps around the stroller's frame in the positions shown in Fig. 16 (steps to be repeated on both sides of the stroller).

When you have finished using the rain cover, allow it to dry properly if it is wet.

**WARNING:** The rain cover cannot be used on the stroller without the hood being extended, as it may cause suffocation.

**WARNING:** When the rain cover is fitted on the stroller, never leave it exposed to direct sunlight with your child inside, as the temperature will rise considerably.

### USING THE CAR SEAT ON THE STROLLER

The Goody XPlus stroller can be used with the Kory car seat with Fast In attachment, using the appropriate adaptors (sold separately).

**WARNING:** FOR THE ASSEMBLY AND/OR USE OF THE ITEMS LISTED ABOVE, REFER TO THE RELEVANT MANUALS.

### WARRANTY

The product is guaranteed against any lack of conformity under normal use as specified in the instructions. The warranty shall not therefore apply in the case of damage caused by improper use, wear or accidental events. For the duration of the warranty on conformity defects please refer to the specific provisions of applicable national laws in the country of purchase, where appropriate.



## FR NOTICE D'UTILISATION

# IMPORTANT – À LIRE ATTENTIVEMENT ET À CONSERVER POUR CONSULTATION ULTÉRIEURE.

**AVERTISSEMENT :** AVANT EMPLOI, ENLEVER ET RETIRER TOUS LES SACS EN PLASTIQUE ET ÉLÉMENTS QUI FONT PARTIE DE L'EMBALLAGE DU PRODUIT ET LES TENIR HORS DE PORTÉE DES ENFANTS.

### AVERTISSEMENTS

- **AVERTISSEMENT :** Ne jamais laisser l'enfant sans surveillance.
- **AVERTISSEMENT :** S'assurer que tous les dispositifs de verrouillage sont enclenchés avant utilisation.
- **AVERTISSEMENT :** Pour éviter toute blessure, maintenir votre enfant à l'écart lors du dépliage et du pliage du produit.
- **AVERTISSEMENT :** Ne pas laisser votre enfant jouer avec ce produit.
- **AVERTISSEMENT :** Toujours utiliser le système de retenue.
- L'utilisation de l'entrejambe et du harnais de sécurité est indispensable pour garantir la sécurité de l'enfant. Ne jamais utiliser l'entrejambe sans le harnais de sécurité.
- **AVERTISSEMENT :** Vérifier que les dispositifs de fixation de la nacelle, du siège ou du siège-auto sont correctement enclenchés avant utilisation.

- **AVERTISSEMENT :** Ce produit ne convient pas pour faire du jogging ou des promenades en rollers.
- Le véhicule est adapté jusqu'à 22 kg ou 4 ans, ou la limite se vérifiant la première.
- De la naissance de l'enfant à ses 6 mois environ, le dossier doit être utilisé complètement incliné.
- Seul le siège-auto CHICCO KORY à fixation FAST IN (avec les adaptateurs appropriés) peut être fixé à la poussette GOODY XPLUS.
- Le système de stationnement doit être actionné avant de positionner ou de retirer l'enfant.
- Utiliser le dispositif de stationnement chaque fois que la poussette est à l'arrêt.
- Ne jamais laisser la poussette sur un plan incliné avec l'enfant à l'intérieur, même avec le frein actionné.
- Ne pas mettre dans le panier de poids supérieur à 3 kg.
- Tout poids suspendu aux poignées et/ou au dossier et/ou sur les côtés de la poussette pourrait compromettre sa stabilité.
- Ne pas transporter plus d'un enfant à la fois.
- Ne pas monter sur la poussette d'accessoires, pièces de rechange ou composants non fournis ou non approuvés par le constructeur.
- Ne pas utiliser la poussette si des parties sont cassées, arrachées ou manquantes.
- Une fois le siège-auto fixé à la poussette, le dispositif ne remplace pas un berceau ou un lit enfant. Si votre enfant veut dormir, il faut l'installer dans une nacelle, un berceau ou



un lit enfant.

- Avant l'assemblage, vérifier que le produit et tous ses composants ne présentent aucun dommage dû au transport ; dans le cas contraire, le produit ne doit pas être utilisé et il devra être tenu hors de la portée des enfants.
- Pendant les opérations de réglage, s'assurer que les parties mobiles de la poussette n'entrent pas en contact avec le corps de l'enfant.
- Vérifier que les utilisateurs de la poussette connaissent le fonctionnement exact de celle-ci.
- Ce produit doit être utilisé uniquement par un adulte.
- Le produit doit être monté uniquement par un adulte.
- Pour éviter tout risque d'étranglement, ne pas donner à l'enfant ni poser près de l'enfant d'objets munis de cordes.
- Ne pas utiliser la poussette dans les escaliers ou sur un escalator : elle pourrait être déséquilibrée.
- Faire attention quand on monte ou descend le trottoir.
- En cas d'exposition prolongée au soleil, attendre que la poussette refroidisse avant d'y positionner l'enfant. Une exposition prolongée au soleil peut provoquer des variations de couleur des matériaux et des tissus.
- Éviter tout contact de la poussette avec de l'eau salée pour empêcher la formation de rouille.
- Ne pas utiliser la poussette à la plage.
- Lorsque la poussette n'est pas utilisée, la ranger hors de portée des enfants.

## CONSEILS DE NETTOYAGE ET D'ENTRETIEN

Ce produit doit être entretenu régulièrement. Les opérations de nettoyage et d'entretien doivent être effectuées par un adulte.

### NETTOYAGE

L'assise de la poussette est déhoussable (consulter le paragraphe « COMMENT ENLEVER / REMETTRE LA HOUSSE DE LA POUSSETTE »). Nettoyer les parties en tissu avec une éponge humide et du savon neutre. Nettoyer régulièrement les parties en plastique avec un chiffon humide. Essuyer les parties en métal si elles sont mouillées, pour empêcher toute formation de rouille.

Les symboles de lavage et leur signification sont décrits ci-dessous :



Laver à la main à l'eau froide



Ne pas blanchir



Ne pas sécher en machine



Ne pas repasser



Ne pas laver à sec

### ENTRETIEN

En cas de besoin, lubrifier les parties mobiles avec de l'huile sèche de silicone.

Contrôler régulièrement l'état d'usure des roues, et les tenir à l'abri de la poussière et du sable. Vérifier que toutes les parties en plastique, qui couvrent le long des tubes en métal, ne sont pas couvertes de poussière, de saleté et de sable afin d'éviter d'éventuels frottements pouvant compromettre le bon fonctionnement de la poussette.

Ranger la poussette dans un endroit sec.

### INSTRUCTIONS GÉNÉRALES

#### OUVERTURE ET PREMIER MONTAGE DE LA POUSSETTE

**AVERTISSEMENT :** Effectuer cette opération en veillant à ce que les enfants soient suffisamment éloignés.

**AVERTISSEMENT :** Lors de ces phases, s'assurer que les parties mobiles de la poussette n'entrent pas en contact avec le corps de l'enfant.

1. Saisir la poignée et le pied avant (Fig. 1) en les ouvrant jusqu'au dé clic de fixation (Fig. 1A).
2. Monter les roues avant en insérant l'axe métallique dans le trou prévu à cet effet (Fig. 2) jusqu'au dé clic de fixation. Pour retirer les roues avant, appuyer sur le bouton indiqué et tirer vers le bas (Fig. 2A). Les roues avant sont équipées de fonction de pivotement : agir sur le levier (Fig. 2B) pour modifier le réglage. Lorsque le levier est en position haute, les roues sont libres de tourner ; pour les bloquer, agir sur le levier indiqué en le portant dans la position la plus basse.

Les roues pivotantes garantissent une meilleure manœuvrabilité de la poussette ; sur de mauvais terrains, il est conseillé de bloquer les roues afin de garantir un glissement adéquat (gravier, terre battue, etc.).

**AVERTISSEMENT :** Les deux roues doivent toujours être bloquées ou débloquées en même temps.

Fixer les roues arrière en insérant l'axe de roue dans le trou approprié du tube arrière, jusqu'au blocage (Fig. 2C). Pour les enlever, agir sur le bouton situé sur chaque roue et tirer vers l'extérieur (Fig. 2D).

**AVERTISSEMENT :** avant l'utilisation, s'assurer que toutes les roues sont correctement fixées.

**AVERTISSEMENT :** Avant d'utiliser la poussette, vérifier qu'elle est bloquée en position ouverte, en contrôlant que le mécanisme est effectivement verrouillé.

3. Installer l'arceau de sécurité en l'insérant dans les fentes situées sur les croisements de la poussette (Fig. 3). S'il est nécessaire de l'enlever, appuyer sur le bouton des deux côtés (Fig. 3A).

**AVERTISSEMENT :** Ne pas utiliser l'arceau de sécurité pour soulever la poussette avec l'enfant assis dedans.







## PANIER PORTE-OBJETS

Le panier porte-objets est déjà installé. Dans le cas où il faudrait l'enlever, suivre les étapes décrites ci-dessous.

- Le panier est accroché au châssis en plusieurs points. Décrocher les 2 boutons à pression à l'arrière du panier (Fig. 4) ; enlever les sangles latérales sur les pieds arrière de la poussette (Fig. 4A) ; décrocher les boutons à pression présents sous l'assise (Fig. 4B) ; ouvrir les velcros à l'avant sous le repose-pieds (Fig. 4C).

Pour remonter le panier, effectuer les opérations précédentes, mais dans l'ordre inverse.

## UTILISATION DES HARNAIS DE SÉCURITÉ

La poussette est munie d'un système de retenue à cinq points d'ancrage constitué de deux épaulières, de deux boutonniers de réglage, d'une ceinture abdominale et d'un entrejambe avec boucle.

- AVERTISSEMENT :** En présence d'enfants de 0 à 6 mois environ, il est nécessaire d'utiliser les couvre-harnais en les faisant passer dans les deux fentes de réglage (Fig. 5) et la ceinture abdominale dans les fentes verticales (Fig. 5A).

Il est possible de régler la hauteur des épaulières en les déplaçant dans les fentes présentes sur le dossier.

- Après avoir installé votre enfant dans la poussette, attacher le harnais de sécurité (fig. 6) en introduisant les deux attaches (A) dans la boucle des épaulières (B) puis dans celle de l'entrejambe (C) ; ajuster la hauteur des épaulières couvre-harnais de sorte qu'elles adhèrent aux épaules de l'enfant (Fig. 6A).

Vérifier que les ceintures sont toujours fixées correctement. Pour décrocher le harnais, appuyer simultanément sur les fourches latérales et tirer.

**AVERTISSEMENT :** pour garantir la sécurité de votre enfant, il est indispensable de toujours utiliser les ceintures de sécurité.

Pour s'assurer que le harnais est bien accroché, après avoir installé et attaché l'enfant, tirer avec force la partie finale des sangles.

## RÉGLAGE DU DOSSIER

Le dossier est réglable sur 4 positions.

- Pour rabattre le dossier, soulever la poignée de réglage située à l'arrière du dossier (Fig. 7). Pour relever le dossier, il suffit de le soulever jusqu'à la position désirée.

**AVERTISSEMENT :** le poids de l'enfant peut rendre ces opérations plus difficiles à accomplir.

## FREINS ARRIÈRE

Les roues arrière sont équipées de freins jumelés qui travaillent simultanément sur les deux roues arrière, en intervenant sur le tube de support.

- Pour freiner la poussette, pousser la pédale centrale vers le bas (Fig. 8). Pour débloquer le système de freinage, appuyer sur la pédale dans le sens opposé (Fig. 8A).

## CAPOTE AVEC FILET PARE-SOLEIL

La capote est déjà montée sur la poussette.

- Pour ouvrir et régler la capote, agir sur l'arceau avant (Fig. 9). Il est possible d'agrandir la capote en ouvrant la fermeture éclair (Fig. 9A). Si vous souhaitez retirer la capote de la poussette, ouvrir la fermeture éclair qui enveloppe le tube au-dessus du dossier (Fig. 9B), détacher l'élastique (Fig. 9C) et, à l'aide d'un objet pointu, faire levier en soulevant le composant en plastique indiqué et tirer simultanément la tige métallique vers le haut (Fig. 9D). Terminer l'opération en décrochant les deux boutons situés à l'arrière du dossier (Fig. 9E).

## REPOSE-JAMBES RÉGLABLE

Il est possible d'utiliser le repose-jambes sur 2 positions.

- Pour utiliser le repose-jambes en position horizontale, il suffit de le relever. Pour l'abaisser, agir sur le bouton situé sous le repose-jambes (Fig. 10).

## COMMENT ENLEVER / REMETTRE LA HOUSSE DE LA POUSSETTE

Pour déhouser l'assise, suivre les étapes décrites ci-dessous :

- Détacher tous les velcros et les boutons à pression qui relient le dossier à la capote (Fig. 11-11A) et, des deux côtés, déplier les sangles des crochets en plastique qui relient le dossier au tube de la poignée du châssis (Fig. 11B).

- Sur les côtés de l'assise, enlever le velcro (Fig. 12) et déplier la languette en tissu de l'anneau en plastique sur la structure (Fig. 12A). Cette opération doit être exécutée des deux côtés de la poussette.

- Détacher les deux boutons sous le repose-jambes (Fig. 13), déplier la partie en tissu de la structure puis le ruban élastique (fig. 13A). Décrocher le velcro sur le ruban élastique situé sous l'assise et déplier le ruban de la boucle (Fig. 13B). Enlever la poche du bouton de réglage du dossier et tirer tout le tissu vers le haut (Fig. 13C).

Pour rehausser la poussette, effectuer les opérations précédentes, mais dans l'ordre inverse.

## PLIAGE DE LA POUSSETTE

**AVERTISSEMENT :** Effectuer cette opération en veillant à ce que les enfants soient suffisamment éloignés.

Lors de ces phases, s'assurer que les parties mobiles de la poussette n'entrent pas en contact avec l'enfant.

Avant la fermeture, s'assurer aussi que le panier porte-objets soit vide.

La poussette est munie d'une commande de fermeture à utiliser d'une seule main.

- Pour plier la poussette, pousser le curseur « A » vers la gauche et appuyer en même temps sur le bouton « B » (Fig.14) ; abaisser la poignée, la poussette se repliera automatiquement (Fig. 14A-B). La poussette se verrouillera automatiquement en position de fermeture. Une fois fermée, la poussette reste debout toute seule. Pour augmenter la compacité du produit lorsqu'il est fermé, l'arceau de sécurité peut être tourné vers la poignée (Fig. 14C).

## ACCESSOIRES

**AVERTISSEMENT :** Les accessoires décrits ci-après peuvent ne pas être présents sur certaines versions du produit. Lire attentivement les instructions relatives aux accessoires présents sur le modèle acheté.

## KIT ÉPAULIÈRES ET ENTREJAMBE

La poussette est munie d'épaulières couvre-harnais rembourrées et d'un entrejambe confortable, capables de garantir la sécurité et la commodité de votre enfant.

- Enfiler les couvre-harnais dans les bretelles (Fig.15) et faire passer l'entrejambe dans le rembourrage prévu à cet effet (Fig. 15A).

**AVERTISSEMENT :** Régler, si nécessaire, la largeur de la ceinture abdominale à l'aide des boucles.

**AVERTISSEMENT :** Pour garantir la sécurité de votre enfant, il est indispensable de toujours utiliser le harnais de sécurité.

## HABILLAGE-PLUIE

- Fixer l'habillage-pluie en faisant passer les rubans autour des tubes de la poussette au niveau des positions indiquées dans la figure 16 (ces opérations doivent être exécutées des deux côtés de la poussette).

En fin d'utilisation, laisser l'habillage sécher à l'air s'il est mouillé.

**AVERTISSEMENT :** L'habillage-pluie ne peut pas être utilisé sur la poussette sans capote, car il pourrait étouffer l'enfant.

**AVERTISSEMENT :** Ne jamais laisser la poussette exposée au soleil avec l'enfant à l'intérieur lorsque l'habillage-pluie est monté, pour éviter les coups de chaleur.

## UTILISATION DU SIÈGE-AUTO SUR LA POUSSETTE

Sur la poussette Goody XPlus il est possible d'installer le siège-auto Kory à fixation Fast In, avec les adaptateurs appropriés (vendus séparément).

**AVERTISSEMENT :** POUR LE MONTAGE ET/OU L'UTILISATION DES ÉLÉMENTS INDICUÉS CI-DESSUS, SE REPORTER AUX NOTICES CORRESPONDANTES.







## **GARANTIE**

Le produit est garanti contre tout défaut de conformité dans des conditions normales d'utilisation selon les indications figurant sur la notice d'utilisation. La garantie ne sera donc pas appliquée en cas de dommages dérivant d'un usage inapproprié, de l'usure ou d'événements accidentels. En ce qui concerne la durée de la garantie contre les défauts de conformité, consulter les conditions prévues par les normes nationales applicables, le cas échéant, dans le pays d'achat.



## DE GEBRAUCHSANLEITUNG

# WICHTIG – BITTE SORGFÄLTIG LESEN UND FÜR SPÄTERES NACHLESEN UNBE- DINGT AUFBEWAH- REN.

**WARNUNG:** VOR DER VERWENDUNG ENTFERNEN UND ENTSORGEN SIE ALLE KUNSTSTOFFTASCHEN UND ALLE GEGENSTÄNDE, DIE TEIL DER PRODUKTVERPACKUNG SIND, ODER BEWAHREN SIE SIE FERN VOR DEM ZUGRIFF VON KINDERN AUF.

### WARNUNG

- **WARNUNG:** Lassen Sie das Kind nie unbeaufsichtigt.
- **WARNUNG:** Vergewissern Sie sich vor Gebrauch, dass alle Verriegelungen eingerastet sind.
- **WARNUNG:** Vergewissern Sie sich, dass das Kind beim Aufklappen und Zusammenklappen des Wagens außer Reichweite ist, um Verletzungen zu vermeiden.
- **WARNUNG:** Lassen Sie das Kind nicht mit dem Produkt spielen.
- **WARNUNG:** Verwenden Sie immer das Rückhaltesystem.
- Die Verwendung von Schritt- und Sicherheitsgurten ist unerlässlich für die Sicherheit des Kindes. Verwenden Sie den Sicherheitsgurt stets in Verbindung mit dem Schrittgurt.
- **WARNUNG:** Vergewissern Sie sich

vor der Verwendung, dass der Kinderwagenaufsatz oder der Sitzeinheit oder die Befestigungselemente des Autokindersitzes korrekt eingerastet sind.

- **WARNUNG:** Dieses Produkt ist nicht zum Joggen oder Skaten geeignet.
- Der Sportwagen ist für Kinder bis 22 kg Körpergewicht oder 4 Jahre geeignet, je nachdem welche dieser Grenzen zuerst erreicht wird.
- Bei Benutzung für Kinder ab der Geburt bis ca. zum 6. Lebensmonat muss die Rückenlehne vollständig zurückgeklappt werden.
- Nur der Autokindersitz CHICCO KORY mit FAST IN Befestigung (mit den entsprechenden Adaptern) kann am GOODY XPLUS Sportwagen befestigt werden.
- Die Haltevorrichtung muss stets angezogen sein, wenn Sie das Kind hineinsetzen und herausnehmen.
- Verwenden Sie stets die Haltevorrichtung, wenn Sie anhalten.
- Lassen Sie den Sportwagen niemals mit dem Kind darin auf einer schrägen Fläche stehen, selbst wenn die Bremsen angezogen sind.
- Der Korb darf nicht mit über 3 kg beladen werden.
- An den Griffen und/oder an der Rückenlehne und/oder an den Seiten des Sportwagens angehängte Gegenstände könnten die Stabilität des Sportwagens beeinträchtigen.
- Transportieren Sie niemals mehr als ein Kind auf einmal.
- Bringen Sie an dem Sportwagen kein Zubehör, Ersatzteile oder Komponenten an, die nicht vom

Hersteller mitgeliefert oder genehmigt wurden.

- Benutzen Sie das Produkt nicht mehr, wenn Teile davon gebrochen, abgerissen oder verlorengegangen sind.
- Mit dem am Sportwagen befestigten Autokindersitz ersetzt diese Version nicht die Wiege oder das Kinderbett. Wenn das Baby schlafen möchte, sollte es in einen Kinderwagenaufsatz, eine Wiege oder ein Bettchen gelegt werden.
- Vor dem Zusammenbau prüfen, ob das Produkt und seine Komponenten keine Transportschäden aufweisen. Im Falle einer Beschädigung darf das Produkt nicht benutzt werden und ist von Kindern fernzuhalten.
- Vergewissern Sie sich bei der Verstellung, dass die beweglichen Teile des Sportwagens nicht mit dem Körper des Kindes in Berührung kommen.
- Vergewissern Sie sich, dass auch andere Benutzer über die richtige Funktion des Sportwagens Kenntnis haben.
- Dieses Produkt darf ausschließlich von Erwachsenen in Gebrauch genommen werden.
- Das Produkt darf nur von einem Erwachsenen zusammengebaut werden.
- Um eine Strangulationsgefahr zu vermeiden, dem Kind keine Gegenstände mit Kordeln geben oder diese in seine Nähe legen.
- Benutzen Sie den Sportwagen nicht auf Treppen oder Rolltreppen: Sie könnten in unvorhergese-

hener Weise die Kontrolle darüber verlieren.

- Achten Sie auf einzelne Stufen oder Bordsteinkanten.
- Falls der Sportwagen länger in der Sonne stand, vergewissern Sie sich bitte, bevor Sie Ihr Kind in den Sportwagen setzen, dass kein Teil überhitzt ist. Wird das Produkt der Sonne ausgesetzt, kann dies Farbveränderungen bei Materialien und Stoffen verursachen.
- Vermeiden Sie den Kontakt des Sportwagens mit Salzwasser, damit sich kein Rost bildet.
- Den Sportwagen nicht am Strand verwenden.
- Wird der Sportwagen nicht verwendet, muss er für Kinder unzugänglich aufbewahrt werden.

#### TIPPS FÜR DIE PFLEGE UND WARTUNG

Dieses Produkt benötigt regelmäßige Pflege und Wartung. Die Reinigungs- und Wartungsarbeiten müssen von einem Erwachsenen durchgeführt werden.

#### PFLEGE

Der Sitz des Sportwagens ist abziehbar (siehe den Abschnitt ABNEHMEN UND ANBRINGEN DES BEZUGS). Die Stoffteile mit einem feuchten Schwamm und Neutralseife reinigen. Reinigen Sie die Kunststoffteile regelmäßig mit einem feuchten Tuch. Die Metallteile nach einem eventuellen Kontakt mit Wasser abtrocknen, um Rostbildung zu vermeiden.

Nachstehend sind die Reinigungssymbole und ihre entsprechende Bedeutung aufgeführt:



Handwäsche kalt



Nicht bleichen



Nicht im Trockner trocknen



Nicht bügeln



Nicht chemisch reinigen

#### WARTUNG

Die beweglichen Teile sollten, wenn notwendig, mit trockenem Silikonöl geschmiert werden.

Kontrollieren Sie regelmäßig den Zustand der Räder und säubern Sie diese bitte, wenn sie staubig oder sandig sind. Vergewissern Sie sich, dass alle Kunststoffteile, die auf den Metalldröhen gleiten, frei von Staub, Schmutz und Sand sind, um Reibungen zu vermeiden, die das korrekte Funktionieren des Sportwagens beeinträchtigen könnten.

Den Sportwagen an einem trockenen Ort aufbewahren.



## GEBRAUCHSANLEITUNG

### ÖFFNEN UND ERSTE MONTAGE DES SPORTWAGENS

**WARNUNG:** Achten Sie bei der Ausführung dieses Arbeitsvorgangs darauf, dass das Kind und eventuell auch andere Kinder sich in entsprechender Entfernung befinden.

**WARNUNG:** Vergewissern Sie sich, dass dabei die beweglichen Teile des Sportwagens nicht mit dem Körper des Kindes in Berührung kommen.

1. Umfassen Sie den Tragebügel und das vordere Bein (Abb. 1) und öffnen Sie das Gestell bis zum Einrasten der Befestigung (Abb. 1A).
2. Die Vorderräder einbauen, indem der Metallzapfen (Abb. 2) bis zum Einrasten in seinen Sitz eingeführt wird. Zum Ausbau der Vorderräder die angegebene Taste drücken und nach unten ziehen (Abb. 2A). Die Vorderräder sind mit Schwenkfunktion ausgestattet: den Hebel (Abb. 2B) betätigen, um die Ausrichtung zu ändern. Mit dem Hebel in hoher Stellung können sich die Räder frei bewegen; um die Räder festzustellen, den angegebenen Hebel betätigen und in die unterste Stellung bringen.

Die schwenkbaren Räder gewährleisten dem Sportwagen mehr Beweglichkeit; auf unebenem Gelände ist es empfehlenswert, die fixierten Räder zu verwenden, damit der Wagen gut vorwärts kommt (auf Kies, ungeteerten Straßen usw.).

**WARNUNG:** Alle Räder müssen stets gleichzeitig in Schwenk- oder Fixposition sein.

Befestigen Sie die Hinterräder, indem Sie den Zapfen des Rads in das entsprechende Loch des hinteren Rohrs stecken bis er einrastet (Abb. 2C). Zum Entfernen der Räder die auf jedem Rad angebrachte Taste betätigen und nach außen ziehen (Abb. 2D).

**WARNUNG:** Vergewissern Sie sich vor Gebrauch, dass alle Verriegelungen eingerastet sind.

**WARNUNG:** Vor Gebrauch sicherstellen, dass der Sportwagen in geöffneter Position blockiert ist, indem man prüft, ob der Mechanismus korrekt blockiert ist.

3. Montieren Sie den Frontbügel, indem Sie ihn in die entsprechenden Schlitzlöcher an den Gelenken des Sportwagens einsetzen (Abb. 3). Falls dieser abgenommen werden muss, die Taste auf beiden Seiten drücken (Abb. 3A).

**WARNUNG:** Niemals den Frontbügel zum Anheben des Sportwagens mit dem Kind darin verwenden.

### KORB

Der Korb ist schon montiert. Falls dieser abgenommen werden muss, nachstehend beschriebene Schritte befolgen.

4. Der Korb ist an mehreren Stellen am Gestell befestigt. Öffnen Sie die 2 Druckknöpfe am hinteren Teil des Korbs (Abb. 4); entfernen Sie die seitlichen Bänder an den Hinterbeinen des Sportwagens (Abb. 4A); öffnen Sie die unter dem Sitz vorhandenen Druckknöpfe (Abb. 4B); öffnen Sie die Klettverschlüsse im vorderen Bereich unter der Fußstütze (Abb. 4C).

Zum erneuten Montieren des Korbs die gleichen Arbeitsschritte in umgekehrter Reihenfolge durchführen.

### GEBRAUCH DER SICHERHEITSGURTE

Der Sportwagen ist mit einem 5-Punkt-Rückhaltesystem ausgestattet, das aus zwei Schultergurten mit zwei Verstellschlitzen, einem Beckengurt und einem Schrittgurt mit Gurtschloss besteht.

5. **WARNUNG:** Für die Verwendung bei Kindern ab der Geburt bis ca. 6 Monaten müssen stets die Schultergurte benutzt werden, nachdem man sie durch die beiden Verstellschlaufen (Abb. 5) und den Beckengurt in die vertikalen Schlaufen geführt hat (Abb. 5A). Die Höhe der Schulterpolster kann verstellt werden, indem sie in den Ösen an der Rückenlehne versetzt werden.

6. Nachdem Sie das Kind in den Sportwagen gesetzt haben, schließen Sie die Sicherheitsgurte (Abb. 6), indem Sie zuerst die zwei Gabeln (A) durch das Gurtschloss der Schultergurte (B) ziehen und sie dann in das Gurtschloss des Schrittgurts (C) einfügen. Stellen Sie nun die Länge der Schultergurte so ein, dass sie an den Schultern des Kindes anliegen (Abb. 6A).

Prüfen Sie stets, ob die Sicherheitsgurte richtig angelegt sind. Zum Öffnen des Gurtes die seitlichen Gabeln drücken und herausziehen.

**WARNUNG:** Um die Sicherheit Ihres Kindes nicht zu gefährden,

müssen stets die Sicherheitsgurte verwendet werden..

Um sich zu vergewissern, dass die Gurte korrekt befestigt sind, fest am Ende der Gurte ziehen, nachdem man das Kind hineingesetzt und angegchnallt hat.

### VERSTELLEN DER RÜCKENLEHNE

Die Rückenlehne kann in 4 Positionen eingestellt werden.

7. Um die Rückenlehne nach hinten zu neigen, den Verstellgriff auf ihrer Rückseite nach oben anheben (Abb. 7). Um die Rückenlehne bis in die gewünschte Position anzuheben, genügt es, sie nach oben zu stellen.

**WARNUNG:** Durch das Gewicht des Kindes können diese Vorgänge erschwert werden.

### HINTERBREMSEN

Die Hinterräder sind mit Zwillingenbremsen versehen, wodurch beide hinteren Bremsen gleichzeitig durch das Stützrohr betätigt werden können.

8. Um den Sportwagen zu bremsen, drücken Sie das mittig angebrachte Fußpedal nach unten (Abb. 8). Um die Bremse zu lösen, drücken Sie das Pedal in die andere Richtung (Abb. 8A).

### VERDECK

Das Verdeck ist bereits am Sportwagen montiert.

9. Zum Öffnen und Einstellen des Verdeckes verwenden Sie den vorderen Bogen (Abb. 9). Das Verdeck kann durch Öffnen des Reißverschlusses aufgefaltet werden (Abb. 9A). Falls Sie das Verdeck vom Sportwagen abnehmen möchten, den Reißverschluss öffnen, in dem das Rohr oberhalb der Rückenlehne (Abb. 9B) eingehüllt ist und das Band lösen (Abb. 9C). Setzen Sie einen spitzen Gegenstand als Hebel an und heben Sie das angegebene Kunststoffteil an. Ziehen Sie den Metallrundstab gleichzeitig nach oben (Abb. 9D). Den Vorgang durch Öffnen der beiden Druckknöpfe auf der Rückseite der Rückenlehne abschließen (Abb. 9E).

### VERSTELLBARE BEINSTÜTZE

Die Beinstütze kann in zwei Positionen verwendet werden.

10. Um die Beinstütze in horizontaler Position zu verwenden, genügt es, sie nach oben zu schieben. Zum Absenken die Taste betätigen, die unter der Beinstütze angebracht ist (Abb. 10).

### ABNEHMEN UND ANBRINGEN DES SPORTWAGENBEZUGS

Zum Abnehmen des Stoffes vom Sitz gehen Sie wie folgt vor:

11. Lösen und öffnen Sie alle Klettverschlüsse und Druckknöpfe, mit denen die Rückenlehne mit dem Verdeck verbunden ist (Abb. 11-11A) und ziehen Sie auf beiden Seiten die Bänder aus den Plastikbefestigungen, mit denen die Rückenlehne mit dem Griffrohr des Gestells verbunden ist (Abb. 11B).
12. Entfernen Sie den Klettverschluss (Abb. 12) seitlich vom Sitz und ziehen Sie die Stofftasche aus dem Plastikring am Gestell (Abb. 12A). Führen Sie diesen Vorgang an beiden Seiten des Sportwagens aus.
13. Lösen Sie die beiden Knöpfe unter den Beinstützen (Abb. 13), entfernen Sie den Stoffteil vom Gestell und das Gummiband (Abb. 13A). Lösen Sie den am Gummiband vorhandenen Klettverschluss, der sich unter dem Sitz befindet und ziehen Sie das Band aus dem Gurtschloss (Abb. 13B). Entfernen Sie die Tasche von der Taste zur Verstellung der Rückenlehne und ziehen Sie den ganzen Stoff nach oben (Abb. 13C).

Zum Beziehen des Sportwagens die gleichen Arbeitsschritte in umgekehrter Reihenfolge durchführen.

### ZUSAMMENKLAPPEN DES SPORTWAGENS

**WARNUNG:** Achten Sie bei der Ausführung dieses Arbeitsvorgangs darauf, dass das Kind und eventuell auch andere Kinder sich in entsprechender Entfernung befinden.

Vergewissern Sie sich, dass dabei die beweglichen Teile des Sportwagens nicht mit dem Körper des Kindes in Berührung kommen.

Prüfen Sie vor dem Schließen, ob der Einhängkorb leer ist.

Der Sportwagen verfügt über ein Schließsystem, das mit nur einer Hand bedient werden kann.



14. Um den Sportwagen zu schließen, bewegen Sie den Schieber „A“ nach links und drücken Sie gleichzeitig die Taste „B“ (Abb. 14); schieben Sie den Griff nach unten und der Sportwagen schließt sich automatisch (Abb. 14A-B). Der Sportwagen blockiert sich automatisch in der geschlossenen Position. Wenn der Sportwagen einmal geschlossen wurde, bleibt er von allein stehen. Um im geschlossenen Zustand weniger Platz zu beanspruchen, lässt sich der Frontbügel Richtung Griff drehen (Abb. 14C).

#### ZUBEHÖR

**WARNUNG:** Die nachstehend beschriebenen Zubehörteile können je nach Produktmodell variieren (d.h. sie könnten enthalten sein oder nicht). Lesen Sie bitte sorgfältig die Anleitung für die Zubehörteile der von Ihnen gekauften Ausführung.

#### SET SCHULTERURTE UND SCHRITTGURT

Der Sportwagen ist mit gepolsterten Schultergurten und einem weichen Schrittgurt ausgestattet, die die Sicherheit und den Komfort des Kindes gewährleisten.

15. Die Schultergurte in die Gurtpolster einfügen (Abb. 15) und den Schrittgurt durch die spezielle Polsterung führen (Abb. 15A).

**WARNUNG:** Stellen Sie gegebenenfalls mithilfe der Gurtschlösser die Länge des Beckengurtes ein.

**WARNUNG:** Um die Sicherheit Ihres Kindes nicht zu gefährden, müssen stets die Sicherheitsgurte verwendet werden..

#### REGENSCHUTZ

16. Zur Befestigung des Regenschutzes legen Sie die Bänder in Höhe der in Abbildung 16 angegebenen Positionen um die Gestellholme des Sportwagens (diese Schritte sind an beiden Seiten des Sportwagens durchzuführen).

Lassen Sie nach Gebrauch den Regenschutz (falls er nass geworden sein sollte) an der Luft trocknen.

**WARNUNG:** Der Regenschutz darf niemals ohne Verdeck am Sportwagen verwendet werden, da das Kind ersticken könnte.

**WARNUNG:** Wenn der Regenschutz am Sportwagen befestigt ist, niemals den Sportwagen mit dem Kind darin in der Sonne stehen lassen, um das Risiko einer Überhitzung zu vermeiden.

#### VERWENDUNG DES AUTOKINDERSITZES AUF DEM SPORTWAGEN

Am Sportwagen Goody XPlus kann der Autokindersitz Kory mit Fast In Befestigung, mit den entsprechenden Adaptern (separat erhältlich) installiert werden.

**WARNUNG:** FÜR DIE MONTAGE UND/ODER VERWENDUNG DER OBEN ANGEFÜHRTE ELEMENTE WIRD AUF DIE JEWEILIGEN ANLEITUNGEN VERWIESEN.

#### GARANTIE

Die Garantie gilt bei allen Konformitätsfehlern, die trotz normaler Gebrauchsbedingungen, gemäß den Vorgaben der Gebrauchsanleitung, auftreten. Die Garantie verfällt bei unsachgemäßem Gebrauch, Abnutzung oder bei persönlichen Unglücksfällen. Für die Dauer der Gewährleistung auf Konformitätsmängel beachten Sie bitte die spezifischen Bestimmungen der im Kaufland geltenden nationalen Vorschriften, sofern vorgesehen.

## **ES** INSTRUCCIONES DE USO

# **IMPORTANTE – LEER DETENIDAMENTE Y MANTENERLAS PARA FUTURAS CONSULTAS.**

**ADVERTENCIA:** ANTES DEL USO, quite y elimine las bolsas de plástico y los demás componentes que formen parte del embalaje del producto o, en cualquier caso, manténgalos fuera del alcance de los niños.

### **ADVERTENCIAS**

- **ADVERTENCIA:** No dejar nunca al niño desatendido.
- **ADVERTENCIA:** Asegurarse de que todos los dispositivos de cierre están engranados antes del uso.
- **ADVERTENCIA:** Para evitar lesiones, asegúrese de que el niño se mantiene alejado durante el desplegado y el plegado de este producto.
- **ADVERTENCIA:** No permita que el niño juegue con este producto.
- **ADVERTENCIA:** Usar siempre el sistema de retención.
- El uso del separapiernas y de los cinturones de seguridad es fundamental para garantizar la seguridad del niño. Utilice siempre los cinturones de seguridad junto con el separapiernas.
- **ADVERTENCIA:** Comprobar que los dispositivos de sujeción del capazo, del asiento o de la silla de

coche están correctamente engranados antes del uso.

- **ADVERTENCIA:** Este producto no es adecuado para correr o patinar.
- El vehículo es adecuado para niños de hasta 22 kg de peso o de 4 años, lo que se dé primero.
- Para los niños de 0 a 6 meses, el respaldo debe utilizarse en posición totalmente reclinada.
- En la silla de paseo GOODY XPLUS solamente se puede enganchar la silla de auto CHICCO KORY con enganche FAST IN (utilizando los adaptadores específicos).
- Accione siempre el dispositivo de estacionamiento cuando coloque y retire el niño.
- Utilice el dispositivo de estacionamiento cada vez que se detenga.
- No deje nunca la silla de paseo sobre una superficie inclinada con el niño dentro, aunque los frenos estén accionados.
- No sobrecargue el cestillo. Peso máximo 3 kg.
- Todo peso enganchado a los mangos y/o al respaldo y/o en los lados de la silla de paseo puede comprometer la estabilidad de la misma.
- No transporte a más de un niño a la vez.
- No aplique a la silla de paseo accesorios, partes de repuesto o componentes no suministrados o aprobados por el fabricante.
- No utilice el producto si algunas de sus partes están rotas, rasgadas o faltan.
- Cuando la silla para auto está montada en la silla de paseo, este vehículo no sustituye a una cuna o una

camita. Si el bebé necesita dormir, acomódelo en un capazo, una cuna o una camita.

- Antes del montaje verifique que el producto y todos sus componentes no presenten daños o desperfectos debidos al transporte; en ese caso no utilice el producto y manténgalo fuera del alcance de los niños.
- Durante las operaciones de regulación, asegúrese de que las partes móviles de la silla de paseo no entren en contacto con el cuerpo del niño.
- Asegúrese de que los usuarios de la silla de paseo conocen perfectamente el funcionamiento de la misma.
- El uso de este producto debe estar a cargo exclusivamente de un adulto.
- El producto debe ser montado exclusivamente por un adulto.
- Para evitar riesgos de asfixia, no le dé al niño objetos con cordones ni los deje a su alcance.
- No utilice la silla de paseo en escaleras, ya sean fijas o mecánicas: Se podría perder el control inesperadamente.
- Preste atención al subir o bajar un escalón o la acera.
- Si se deja la silla de paseo expuesta al sol durante mucho tiempo, espere hasta que se enfríe antes de acomodar al niño. La exposición prolongada al sol puede causar cambios de color en los materiales y tejidos.
- Para prevenir la formación de óxido, evite que la silla de paseo entre en contacto con agua salina.

- No utilice la silla de paseo en la playa.
- Cuando no se utilice, la silla de paseo debe mantenerse fuera del alcance de los niños.

#### CONSEJOS PARA LA LIMPIEZA Y EL MANTENIMIENTO

Este producto requiere un mantenimiento periódico. Las operaciones de limpieza y mantenimiento deben ser realizadas por un adulto.

#### LIMPIEZA

La funda del asiento de la silla de paseo puede quitarse (véase la sección COLOCACIÓN Y EXTRACCIÓN DE LA FUNDA DE LA SILLA DE PASEO). Limpie las partes de tela con una esponja húmeda y jabón neutro. Limpie periódicamente las partes de plástico con un paño húmedo. Seque las partes de metal, después de un posible contacto con agua, para evitar que se oxiden.

A continuación, se muestran los símbolos de lavado con los correspondientes significados:



Lavar a mano con agua fría



No usar lejía



No secar en secadora



No planchar



No lavar en seco

#### MANTENIMIENTO

Lubrique las partes móviles, solo en caso de necesidad, con aceite seco de silicona.

Controle periódicamente el estado de desgaste de las ruedas y manténgalas limpias de polvo y arena. Asegúrese de que todas las partes plásticas que se deslizan sobre los tubos de metal estén libres de polvo, suciedad y arena, para evitar roces que puedan comprometer el funcionamiento correcto de la silla de paseo.

Guarde la silla de paseo en un lugar seco.

#### INSTRUCCIONES GENERALES

##### APERTURA Y PRIMER MONTAJE DE LA SILLA DE PASEO

**ADVERTENCIA:** Antes de realizar esta operación, asegúrese de que no haya niños cerca.

**ADVERTENCIA:** Cerciórese de que, durante estas operaciones, las partes móviles de la silla de paseo no entren en contacto con el cuerpo del niño.

1. Agarre el manillar y la pata delantera (Fig. 1) abriéndolos hasta oír el click que confirma que se ha enganchado (Fig. 1A)
2. Monte las ruedas delanteras, introduciendo el perno metálico en su alojamiento (Fig. 2) hasta oír el click que confirma que se ha enganchado. Para quitar las ruedas delanteras, pulse el botón indicado y tire hacia abajo (Fig. 2A). Las ruedas delanteras son giratorias: accione la palanca (fig. 2B) para cambiar la configuración. Con la palanca en posición elevada, las ruedas pueden girar libremente; para ponerlas fijas, gire la palanca indicada a su posición más baja. Las ruedas giratorias garantizan la maniobrabilidad de la silla de paseo. En terrenos difíciles es aconsejable utilizar las ruedas bloqueadas para garantizar un deslizamiento apropiado (grava, caminos de tierra etc.).

**ADVERTENCIA:** Bloquee y desbloquee siempre todas las ruedas al mismo tiempo.

Asegure las ruedas traseras introduciendo el pasador de la rueda en el orificio del tubo trasero, hasta que se quede bloqueado (Fig. 2C). Para quitarlas, pulse el botón situado en cada rueda y tire hacia fuera (Fig. 2D).

**ADVERTENCIA:** Antes del uso asegúrese de que todas las ruedas



estén fijadas correctamente.

**ADVERTENCIA:** Antes de utilizar la silla de paseo, compruebe que esté bloqueada en posición abierta y verifique que el mecanismo esté realmente bloqueado.

3. Monte el protector delantero, introduciéndolo en las respectivas ranuras localizadas en las articulaciones de la silla de paseo (Fig. 3).
- 3). Si desea quitarlo, presione el botón correspondiente en ambos lados (Fig. 3A).

**ADVERTENCIA:** El protector no debe utilizarse para alzar el producto con el niño acomodado en su interior.

### CESTILLO PORTAOBJETOS

El cestillo portaobjetos ya está instalado. Si desea desmontarlo, siga los pasos que se describen a continuación.

4. El cestillo está enganchado al bastidor en varios puntos. Suelte los 2 botones automáticos de la parte trasera del cestillo (Fig. 4); quite las correas laterales de las patas traseras de la silla de paseo (Fig. 4A); suelte los botones automáticos situados debajo del asiento (Fig. 4B); abra los velcros en la parte delantera, debajo del apoyapiés (Fig. 4C).

Para volver a montar el cestillo, siga los mismos pasos en orden inverso.

### USO DE LOS CINTURONES DE SEGURIDAD

La silla de paseo cuenta con un sistema de retención de cinco puntos de anclaje, formado por dos hombreras, dos ojales de regulación, un cinturón abdominal y un separapiernas con hebilla.

5. **ADVERTENCIA:** Para utilizarlo con niños desde 0 a 6 meses aproximadamente, es necesario utilizar las hombreras, pasándolas primero a través de los dos ojales de regulación (Fig. 5) y el cinturón abdominal de los ojales verticales (Fig. 5A).

La altura de las hombreras puede regularse desplazándolas en los ojales presentes en el respaldo.

6. Después de acomodar al bebé en la silla de paseo, abróchele los cinturones (Fig. 6) pasando las dos horquillas (A), primero, por la hebilla de las hombreras (B) y, luego, en la del separapiernas (C); regule la altura de las hombreras de manera que se adhieran a los hombros del niño (Fig. 6A).

Asegúrese de que los cinturones estén abrochados correctamente en todo momento. Para desenganchar el cinturón, presione y tire de las horquillas laterales.

**ADVERTENCIA:** Para garantizar la seguridad del niño es indispensable utilizar siempre los cinturones de seguridad.

Para asegurarse de que los cinturones estén montados correctamente, después de acomodar y asegurar al bebé, tire con fuerza del extremo de los cinturones.

### REGULACIÓN DEL RESPALDO

El respaldo se puede regular en 4 posiciones.

7. Para reclinar el respaldo solo hay que levantar la manilla de regulación situada en la parte de atrás (Fig. 7). Para levantar el respaldo, basta con llevarlo hasta la posición deseada.

**ADVERTENCIA:** Con el peso del niño las operaciones pueden resultar más difíciles.

### FRENOS POSTERIORES

Las ruedas traseras están equipadas con frenos gemelos que pueden activarse en las dos ruedas traseras al mismo tiempo, accionando el tubo de soporte.

8. Para frenar la silla de paseo, presione hacia abajo el pedal situado en el centro (Fig. 8). Para desbloquear el sistema de frenos, tire del pedal en la dirección contraria (Fig. 8A).

### CAPOTA PARASOL

La capota ya está instalada en la silla de paseo.

9. La capota se abre y se regula mediante el arco delantero (Fig. 9). La capota puede extenderse abriendo la cremallera (Fig. 9A). Si desea quitar la capota de la silla de paseo, abra la cremallera que envuelve el tubo sobre el respaldo (Fig. 9B), desenganche el elástico (Fig. 9C) y, empleando un objeto con punta, haga palanca y suba el componente de plástico que se indica, al mismo tiempo

que tira de la barrita metálica hacia arriba (Fig. 9D). Finalice la operación desenganchando los dos botones situados en la parte trasera del respaldo (Fig. 9E).

### APOYAPIERNAS REGULABLE

El apoyapiernas puede utilizarse en 2 posiciones.

10. Para utilizar el apoyapiernas en posición horizontal, es suficiente tirar de éste hacia arriba. Para bajarlo, presione el botón situado debajo del apoyapiernas (Fig. 10).

### EXTRACCIÓN Y COLOCACIÓN DE LA FUNDA DE LA SILLA DE PASEO

Para quitar la funda del asiento, siga los pasos que se describen a continuación:

11. Despegue todos los velcros y los botones automáticos que unen el respaldo a la capota (Fig. 11-11A) y, en ambos lados, extraiga las correas de los enganches de plástico que unen el respaldo al tubo de empuñadura del bastidor (Fig. 11B).
12. En los laterales del asiento, quite el velcro (Fig. 12) y extraiga la lengüeta de tela del anillo de plástico de la estructura (Fig. 12A). Esta operación debe hacerse a ambos lados de la silla de paseo.
13. Desabroche los dos botones situados debajo del apoyapiernas (Fig. 13), retire la parte textil de la estructura y la cinta elástica (Fig. 13A). Despegue el velcro de la cinta elástica, situado debajo del asiento, y extraiga la cinta de la hebilla (Fig. 13B). Retire el bolsillo del botón de regulación del respaldo y tire de la funda completa hacia arriba (Fig. 13C).

Para volver a poner la funda a la silla de paseo, siga los mismos pasos en orden inverso.

### CÓMO CERRAR LA SILLA DE PASEO

**ADVERTENCIA:** Lleve a cabo esta operación asegurándose de que no haya niños cerca.

Cerciórese de que, durante estas operaciones, las partes móviles de la silla de paseo no entren en contacto con el cuerpo del niño.

Antes del cierre, compruebe también que el cestillo portaobjetos esté vacío.

La silla de paseo cuenta con un sistema de cierre que puede accionarse con una sola mano.

14. Para cerrar la silla de paseo, empuje el cursor "A" hacia la izquierda y, al mismo tiempo, apriete el botón B (Fig. 14); empuje el manillar hacia abajo y la silla de paseo se cerrará automáticamente (Fig. 14A-B). La silla de paseo se bloquea automáticamente en la posición cerrada. Una vez cerrada, la silla de paseo permanece en posición vertical sin necesidad de apoyo. Para reducir aún más las dimensiones del producto cerrado, el protector delantero se puede girar hacia el asa (Fig. 14C).

### ACCESORIOS

**ADVERTENCIA:** Los accesorios descritos a continuación pueden no estar presentes en algunas versiones del producto. Lea detenidamente las instrucciones relativas a los accesorios previstos en la configuración que usted ha adquirido.

### KIT DE HOMBRERAS Y SEPARAPIERNAS

La silla de paseo incorpora hombreras acolchadas y un separapiernas suave que garantizan la seguridad y la comodidad del bebé.

15. Introduzca las hombreras en los tirantes (Fig. 15) y pase el separapiernas por el acolchado correspondiente (Fig. 15A).

**ADVERTENCIA:** Si es necesario, regule la longitud del cinturón abdominal mediante las hebillas.

**ADVERTENCIA:** Para garantizar la seguridad del niño es indispensable utilizar siempre los cinturones de seguridad.

### CUBIERTA IMPERMEABLE

16. Para fijar la cubierta impermeable, pase las cintas alrededor de los tubos de la silla de paseo por los puntos indicados en la figura 16 (esta operación debe efectuarse en los dos lados de la silla de paseo).

Después del uso, deje secar la cubierta si está mojada.

**ADVERTENCIA:** La cubierta impermeable no puede usarse en la



silla de paseo sin capota, ya que puede representar un riesgo de asfixia para el niño.

**ADVERTENCIA:** Si la cubierta impermeable está montada, no deje la silla de paseo expuesta al sol con el niño sentado en ella porque existe el riesgo de sobrecalentamiento.

#### **USO DE LA SILLA DE AUTO EN LA SILLA DE PASEO**

En la silla de paseo Goody XPlus se puede instalar la silla de auto Kory con enganche Fast In, utilizando los adaptadores específicos (que se venden por separado).

**ADVERTENCIA:** PARA EL MONTAJE Y/O EL USO DE ESTOS ELEMENTOS, CONSULTAR LOS MANUALES CORRESPONDIENTES.

#### **GARANTÍA**

La garantía del producto cubre cualquier defecto en condiciones normales de uso, conforme a las instrucciones de uso. Por lo tanto, la garantía no se aplicará en caso de daños derivados del mal uso, desgaste o accidentes. Para la duración de la garantía por defectos de conformidad, se remite a las disposiciones específicas de la normativa nacional aplicable en el país de compra, si procede.

## PT INSTRUÇÕES DE USO

# IMPORTANTE – LEIA CUIDADOSAMENTE E GUARDE PARA REFERÊNCIA FUTURA.

**AVISO:** ANTES DE UTILIZAR, REMOVA E ELIMINE EVENTUAIS SACOS DE PLÁSTICO E TODOS OS ELEMENTOS QUE FAÇAM PARTE DA EMBALAGEM DO PRODUTO OU MANTENHA-OS FORA DO ALCANCE DAS CRIANÇAS.

### ADVERTÊNCIAS

- **AVISO:** Nunca deixe a criança abandonada.
- **AVISO:** Verifique se todos os pontos de encaixe estão bem fixos antes de usar o produto.
- **AVISO:** Para evitar ferimento assegure-se que o seu filho está afastado, do produto, enquanto o abre e fecha.
- **AVISO:** Não deixe que o seu filho brinque com este produto.
- **AVISO:** Utilize o cinto de segurança sempre que o seu filho estiver no assento.
- A utilização do cinto de segurança, incluindo a correia separadora de pernas com protetor é indispensável para garantir a segurança do seu filho. Utilize sempre o cinto de segurança, incluindo a correia separadora de pernas.
- **AVISO:** Verifique se alcofa, o assento reversível ou o assento auto estão correctamente encaixados antes de usar o produto.

- **AVISO:** Não é conveniente utilizar este produto aquando da realização de patinagem ou corrida.
- O carrinho é adequado dos 0 meses aos 4 anos ou até aos 22 kg de peso (até ao limite que ocorra primeiro).
- Para bebés desde o nascimento até cerca dos 6 meses de idade, o encosto deve ser utilizado na posição totalmente reclinada.
- Apenas a Cadeira auto CHICCO KORY com engate FAST IN (com os adaptadores apropriados) pode ser engatada no carrinho de passeio GOODY XPLUS.
- O carrinho deve ter sempre o sistema de travão acionado quando colocar e retirar a criança.
- Acione o sistema de travão sempre que parar.
- Nunca deixe o carrinho de passeio num plano inclinado com a criança lá dentro, mesmo que tenha acionado o sistema de travão.
- Não sobrecarregue o cesto. Peso máximo 3 kg.
- Qualquer carga pendurada nas pegas e/ou no encosto e/ou nos lados do carrinho de passeio poderá comprometer a estabilidade do mesmo.
- Não transporte mais de uma criança de cada vez.
- Não acrescente ao carrinho, acessórios, peças de substituição ou componentes não fornecidos ou aprovados pelo fabricante.
- Não utilize o produto se qualquer um dos seus componentes estiver em falta, rasgado ou danificado.
- O carrinho de passeio com a cadeira auto instalada não substitui um



berço ou cama. Se o bebé necessita de dormir, deve ser colocado numa alcofa, berço ou cama.

- Verifique, antes da montagem, se o produto e todos os seus componentes apresentam eventuais danos causados pelo transporte. Caso detete algum componente danificado, não utilize o produto e mantenha-o fora do alcance das crianças.
- Enquanto efetua as operações de regulação, certifique-se de que as partes móveis do carrinho não entram em contacto com o corpo da criança.
- Certifique-se de que os utilizadores do carrinho de passeio conhecem o exato funcionamento do mesmo.
- Este produto deve ser utilizado exclusivamente por um adulto.
- O produto deve ser montado exclusivamente por um adulto.
- Para evitar riscos de estrangulamento, não dê às crianças nem coloque perto delas, objetos que incluam cordas ou cordões.
- Não use o carrinho sobre escadas, passadeiras e escadas rolantes: poderá perder subitamente, o controlo.
- Tenha muito cuidado sempre que subir ou descer um degrau ou o passeio.
- Se deixar o carrinho exposto ao sol durante muito tempo, aguarde que arrefeça antes de colocar a criança no mesmo. A exposição prolongada ao sol pode causar alterações de cor nos materiais e tecidos.
- Evite o contacto do carrinho de passeio com água salgada, para prevenir a formação de ferrugem.

- Não use o carrinho na praia.
- Quando não estiver a ser utilizado, o carrinho deve ficar fora do alcance das crianças.

#### CONSELHOS DE LIMPEZA E MANUTENÇÃO

Este produto necessita de manutenção periódica. As operações de limpeza e manutenção devem ser efetuadas por um adulto.

##### LIMPEZA

O carrinho de passeio dispõe de revestimento removível (consulte o parágrafo **REMOÇÃO E COLOCAÇÃO DO REVESTIMENTO DO CARRINHO DE PASSEIO**). Limpe as partes em tecido com uma esponja húmida e detergente neutro. Limpe regularmente as partes em plástico, com um pano húmido. Seque as partes em metal, após um eventual contacto com água, de modo a evitar a formação de ferrugem.

Em seguida são indicados os símbolos de lavagem e o respetivo significado:



Lavar à mão em água fria



Não usar lixívia



Não secar na máquina



Não passar a ferro



Não limpar a seco

##### MANUTENÇÃO

Em caso de necessidade, lubrifique as partes móveis com óleo seco de silicone.

Verifique periodicamente o estado de desgaste das rodas e mantenha-as limpas de pó e areia. Certifique-se de que todas as peças de plástico que deslizam sobre tubos de metal se encontram limpas de pó, sujidade e areia, para evitar atritos que possam comprometer o correto funcionamento do carrinho de passeio.

Mantenha o carrinho num local seco.

##### INSTRUÇÕES GERAIS

###### ABERTURA E PRIMEIRA MONTAGEM DO CARRINHO DE PASSEIO

**AVISO:** Efetue esta operação certificando-se de que o bebé, ou outras crianças, se encontram devidamente afastadas.

**AVISO:** Certifique-se de que nesta fase as partes móveis do carrinho de passeio não entram em contacto com o corpo das crianças.

1. Segure na pega e na perna dianteira (Fig. 1) abrindo-as até ouvir um clique, que confirma o bloqueio (Fig. 1A).

2. Monte as rodas da frente, inserindo o perno metálico no respetivo orifício (Fig. 2) até ouvir o clique de bloqueio. Para remover as rodas da frente, carregue no botão indicado e puxe para baixo (Fig. 2A). As rodas da frente podem ser fixas ou direcionáveis: utilize a patilha (Fig. 2B) para alterar a configuração. Com a patilha na posição elevada, as rodas ficam direcionáveis; para torná-las fixas, acione a patilha para a posição mais baixa.

As rodas direcionáveis garantem uma condução mais fácil do carrinho de passeio; em terrenos irregulares é aconselhável utilizar as rodas bloqueadas para garantir uma maior estabilidade (pisos de gralilha, terra batida, etc.).

**AVISO:** Todas as rodas devem estar simultaneamente bloqueadas ou desbloqueadas.

Monte as rodas de trás: insira o perno no orifício do tubo posterior, até a roda ficar bloqueada e repita com a outra (Fig. 2C). Para remover as rodas, acione o botão situado em cada uma e puxe-as para fora (Fig. 2D).

**AVISO:** Antes de utilizar o carrinho, verifique se as rodas estão fixadas corretamente.





**AVISO:** Antes de utilizar, certifique-se de que o carrinho de passeio está bloqueado na posição aberta, verificando se o mecanismo está efetivamente bloqueado.

3. Instale a barra de proteção frontal inserindo-a nas fendas das rótulas laterais do carrinho (Fig. 3). Se for necessário removê-la, prima nos botões de ambos os lados (Fig. 3A).

**AVISO:** Nunca utilize a barra de proteção frontal para levantar o produto com a criança lá dentro.

### CESTO PORTA-OBJETOS

O cesto porta-objetos já vem instalado. Se for necessário removê-lo, siga as etapas descritas a seguir.

4. O cesto está encaixado na estrutura em vários pontos. Solte as 2 molas de pressão na parte de trás do cesto (Fig. 4); remova as fitas laterais nas pernas traseiras do carrinho de passeio (Fig. 4A); solte as molas de pressão situadas sob o assento (Fig. 4B); abra os velcros na parte anterior sob o apoio para os pés (Fig. 4C).

Para montar novamente o cesto, efetue as operações pela ordem inversa.

### UTILIZAÇÃO DO CINTO DE SEGURANÇA

O carrinho de passeio está equipado com um sistema de retenção de cinco pontos de fixação constituído por duas correias dos ombros, um cinto abdominal e um separador de pernas com fecho.

5. **AVISO:** Para a utilização com bebés desde o nascimento até aos 6 meses, é necessário utilizar as correias dos ombros, fazendo-as passar primeiro pelas duas presilhas de regulação (Fig. 5) e o cinto abdominal nas presilhas verticais (Fig. 5A).

É possível regular a altura das correias dos ombros, passando-as nas presilhas do encosto.

6. Depois de ter instalado a criança no carrinho de passeio, feche o cinto (fig. 6) fazendo passar os dois ganchos (A) pelas argolas das correias dos ombros (B) e depois inserindo-os no fecho da correia separadora de pernas (C); regule o comprimento das correias dos ombros para fazê-las aderir aos ombros da criança (fig.6A).

Certifique-se de que o cinto está sempre corretamente fechado. Para abrir o cinto, prima e puxe os ganchos laterais.

**AVISO:** para garantir a segurança do seu filho é indispensável utilizar sempre o cinto de segurança.

Para verificar se o cinto está colocado corretamente, depois de instalar a criança e ajustar as correias, puxe com força as extremidades do cinto.

### REGULAÇÃO DO ENCOSTO

O encosto é regulável em 4 posições.

7. Para reclinar o encosto, levante a patilha de regulação situada na parte de trás do mesmo (Fig. 7). Para elevar o encosto, basta erguê-lo até à posição desejada.

**AVISO:** com o peso da criança, estas operações podem tornar-se mais difíceis.

### TRAVÕES DE BLOQUEIO

O carrinho dispõe de um sistema de travões que atua simultaneamente em ambas as rodas de trás, ao acionar o pedal central.

8. Para travar o carrinho de passeio, carregue no pedal central (Fig. 8). Para desbloquear o sistema de travões, carregue no pedal, no sentido oposto.

### CAPOTA PARA-SOL

A capota já está instalada no carrinho de passeio.

9. Para abrir e regular a capota, atue no arco dianteiro (Fig. 9). É possível aumentar a capota abrindo o fecho de correr (Fig. 9A). Se pretender retirar a capota do carrinho de passeio, abra o fecho que envolve o tubo por cima do encosto (Fig. 9B), solte o elástico (Fig. 9C) e, utilizando um objeto pontiagudo, eleve o componente de plástico indicado e em simultâneo, puxe a haste de metal para cima (Fig. 9D). Conclua a operação soltando as duas molas de pressão localizadas na parte de trás do encosto (Fig. 9E).

### APOIO DAS PERNAS REGULÁVEL

É possível regular o apoio das pernas em 2 posições.

10. Para utilizar o apoio das pernas na posição horizontal, simplesmente empurre-o para cima. Para baixá-lo, utilize o botão situado sob o apoio das pernas. (Fig. 10).

### REMOÇÃO E COLOCAÇÃO DO REVESTIMENTO DO CARRINHO DE PASSEIO

Para remover o revestimento da cadeira de passeio, siga os passos descritos a seguir:

11. Abra todos os velcros e as molas de pressão que unem o encosto à capota (Fig. 11-11A) e, em ambos os lados, retire as fitas dos encaixes plásticos, que unem o encosto aos tubos da pega do carrinho (Fig. 11B).

12. Nas laterais do encosto, remova o velcro (Fig. 12) e puxe a aba têxtil do anel de plástico localizado na estrutura (Fig. 12A). Realize esta operação em ambos os lados do carrinho de passeio.

13. Abra as duas molas de pressão localizadas por baixo do apoio das pernas (Fig. 13), puxe a parte têxtil da estrutura e a fita elástica (Fig. 13A). Abra o velcro presente na fita elástica, situada sob o assento, e remova a própria fita do fecho (Fig. 13B). Retire o tecido da patilha de reclinção do encosto e puxe todo o forro para cima (Fig. 13C).

Para colocar novamente o revestimento no carrinho de passeio, efetue as operações pela ordem inversa.

### FECHO DO CARRINHO DE PASSEIO

**AVISO:** ao efetuar esta operação certifique-se de que as crianças se encontram devidamente afastadas.

Certifique-se de que nesta fase as partes móveis do carrinho de passeio não entram em contacto com o corpo da criança.

Antes de fechar o carrinho, verifique se o cesto porta-objetos está vazio. O carrinho de passeio dispõe de um sistema de fecho que pode ser acionado com uma só mão.

14. Para fechar o carrinho de passeio, empurre o cursor "A" para a esquerda e carregue simultaneamente no botão "B" (Fig.14); atire a pega para a frente soltando-a, e o carrinho de passeio fecha-se automaticamente (Fig. 14A-B). Depois de fechado, o carrinho de passeio bloqueia automaticamente nessa posição. O carrinho de passeio, depois de fechado, fica em pé sozinho. Para reduzir o volume do produto quando fechado, é possível rodar a barra de proteção frontal na direção da pega (Fig. 14C).

### ACESSÓRIOS

**AVISO:** Algumas versões do produto podem não estar equipadas com os acessórios que em seguida se descrevem. Leia atentamente as instruções relativas aos acessórios existentes na configuração que adquirir.

### KIT DE PROTETORES DOS OMBROS E DA CORREIA SEPARADORA DE PERNAS

O carrinho de passeio está equipado com protetores acolchoados nas correias dos ombros e na correia separadora de pernas, capazes de garantir a segurança e o conforto da criança.

15. Insira os protetores nas correias dos ombros (Fig. 15) e na correia separadora de pernas (Fig. 15A).

**AVISO:** se necessário, regule o comprimento do cinto abdominal, através das fivelas.

**AVISO:** Para garantir a segurança do seu filho é indispensável utilizar sempre o cinto de segurança.

### CAPA IMPERMEÁVEL

16. Para fixar a capa impermeável, passe os laços à volta dos tubos do carrinho de passeio nas posições indicadas na figura 16 (as operações são efetuadas em ambos os lados do carrinho de passeio).

Depois da utilização, se a capa estiver molhada, deixe-a secar ao ar livre.

**AVISO:** A capa impermeável não pode ser utilizada em carrinhos de passeio que não disponham de capotas, pois pode provocar asfixia na criança.

**AVISO:** Nunca deixe a criança no carrinho de passeio, exposto ao sol, com a capa impermeável montada, para evitar o risco de aquecimento excessivo.

### UTILIZAÇÃO DA CADEIRA AUTO NO CARRINHO DE PASSEIO

No carrinho de passeio Goody XPlus é possível instalar a cadeira





auto Kory com encaixe Fast In, com os adaptadores adequados (vendidos em separado).

**AVISO:** PARA A MONTAGEM E/OU UTILIZAÇÃO DOS ELEMENTOS LISTADOS ACIMA CONSULTE OS RESPECTIVOS MANUAIS.

**GARANTIA**

O produto dispõe de garantia contra qualquer defeito de conformidade, verificado em condições normais de utilização, de acordo com o disposto nas instruções de uso. A garantia não poderá, portanto, aplicar-se em caso de danos no produto provocados por utilização imprópria, desgaste ou acidente. Para o prazo de validade da garantia sobre defeitos de conformidade, consulte as disposições específicas das normas nacionais, aplicáveis no país de aquisição, se as houver.

## **C7** POKYNY K POUŽITÍ

# DŮLEŽITÉ: POKYNY SI POZORNĚ PŘEČTĚTE A USCHOVEJTE PRO POZDĚJŠÍ POUŽITÍ.

**UPOZORNĚNÍ:** PŘED POUŽITÍM ODSTRANĚTE A ZLIKVIDUJTE PŘÍPADNÉ PLASTOVÉ SÁČKY A VŠECHNY ČÁSTI OBALU TOHOTO VÝROBKU NEBO JE ALESPŇ UCHOVEJTE MIMO DOSAH DĚTÍ.

### **VAROVÁNÍ**

- **UPOZORNĚNÍ:** Nikdy nenechávejte dítě bez dozoru.
- **UPOZORNĚNÍ:** Před použitím si ověřte, že jsou všechny zajišťovací prvky zaklesnuty.
- **UPOZORNĚNÍ:** Při skládání a rozkládání tohoto výrobku zajistěte, aby dítě nebylo v kočárku ani poblíž a nemohlo dojít k poranění dítěte.
- **UPOZORNĚNÍ:** Tento výrobek není hračka. Nedovolte dítěti, aby si s tímto výrobkem hrálo.
- **UPOZORNĚNÍ:** Vždy používejte zádržný systém.
- Použití mezinožního pásu dítěte a bezpečnostních pásů je nezbytné pro zajištění bezpečnosti dítěte. Bezpečnostní pásy vždy používejte současně s mezinožním pásem.
- **UPOZORNĚNÍ:** Před použitím zkontrolujte, zda jsou připevňovací zařízení lůžka nebo sedačky nebo autosedačky správně zaklesnuta.

- **UPOZORNĚNÍ:** Tento výrobek není vhodný pro běhání nebo jízdu na bruslích.
- Vozítko je určeno pro hmotnost dítěte do 22 kg nebo věku 4 let, popřípadě do té doby, než nastane první z okolností.
- Pro novorozence a kojence přibližně do 6 měsíců věku musí být opěrka zad vždy kompletně sklopena.
- Pouze autosedačku CHICCO KORY s uchycením typu FAST IN (pomocí příslušných adaptérů) lze připevnit na kočárek GOODY XPLUS.
- Při usazování nebo vyjímání dítěte musí být parkovací brzdový mechanismus vždy v zajištěné poloze.
- Kočárek zabrzděte při každém zastavení.
- Nikdy se nevzdalujte od kočárku, pokud stojí na svahu a je v něm usazeno dítě, a to ani tehdy, když je kočárek zabrzděn.
- Nepřetěžujte košík. Maximální hmotnost nákladu 3 kg.
- Jakékoli závaží na rukojeti a/nebo na opěrce zad a/nebo na stranách kočárku může ohrozit stabilitu kočárku.
- Nevozte najednou více než jedno dítě.
- Nepoužívejte doplňky, náhradní díly nebo součásti, které nejsou dodávány nebo schváleny výrobcem.
- Výrobek nepoužívejte, pokud některá jeho část je poškozená, roztržená nebo chybí.
- Autosedačka připevňovaná ke kočárku nenahrazuje kolébku nebo postýlku. Pokud dítě potřebuje spát, mělo by být uloženo do korbičky, kolébky nebo postýlky.



- Před montáží prověřte, zda výrobek nebo některá jeho součást nebyla během přepravy poškozena. Pokud ano, výrobek nesmí být používán a musí být uložen mimo dosah dětí.
- Při nastavování kočárku se ujistěte, že se jeho pohyblivé části nemohou dostat do kontaktu s tělem dítěte.
- Ubezpečte se, že osoby používající kočárek jsou dobře obeznámeny s přesným způsobem jeho použití.
- Tento výrobek musí být používán výhradně dospělou osobou.
- Výrobek musí být sestaven výhradně dospělou osobou.
- Abyste zamezili riziku uškrcení, nikdy nedávejte dítěti na hraní ani do jeho blízkosti předměty opatřené šňůrami.
- S kočárkem nejezděte po normálních ani po jezdících schodech: mohli byste nad ním nečekaně ztratit kontrolu.
- Zvýšenou pozornost věnujte nájezdu na schod nebo chodník, stejně jako sjezdu z nich.
- Pokud kočárek stál dlouho na slunci, počkejte, dokud nevychladne, a teprve poté do něj dítě uložte. Dlouhodobé vystavení slunečním paprskům může způsobit změnu barev materiálů a látek.
- Zabráňte kontaktu kočárku s mořskou vodou, jež může způsobit rezivění.
- Nepoužívejte kočárek na pláži.
- Pokud kočárek nepoužíváte, uchovávejte jej mimo dosah dětí.

#### DOPORUČENÉ ČIŠTĚNÍ A ÚDRŽBA

Tento výrobek vyžaduje pravidelnou údržbu. Čištění a údržba musí být prováděna výhradně dospělou osobou.

#### ČIŠTĚNÍ

Sedák kočárku má snímatelný potah (viz odstavec „NASTAZENÍ/SE-

JMUTÍ POTAHU KOČÁRKU“). Látkový potah čistíte vlhkou houbou a neutrálním mýdlem. Části z plastu pravidelně čistíte vlhkým hadříkem. Pokud se kovové části dostanou do styku s vodou, osušte je, abyste zabránili jejich rezivění.

Dále jsou uvedeny jednotlivé symboly a jejich význam:



Perte v ruce ve studené vodě



Nebějte



Nesušte v sušičce



Nežehlete



Nečistěte za sucha chemicky

#### ÚDRŽBA

V případě potřeby promažte pohyblivé části silikonovým olejem. Pravidelně kontrolujte stupeň opotřebení koleček a odstraňujte z nich prach a písek. Kontrolujte, zda plastové díly, pohybující se po kovové kostře kočárku, nejsou znečištěny prachem, nečistotami a písek. Zamezte tak tření, které by mohlo ohrozit správnou funkčnost kočárku.

Kočárek uchovávejte na suchém místě.

#### VŠEOBECNÉ POKYNY

##### OTEVŘENÍ A PRVNÍ MONTÁŽ KOČÁRKU

**UPOZORNĚNÍ:** Při provádění tohoto úkonu dbejte, aby bylo vaše dítě nebo i jiné děti v bezpečné vzdálenosti.

**UPOZORNĚNÍ:** Dbejte, aby se pohyblivé části kočárku nedostaly do kontaktu s tělem dítěte.

1. Uchopte rukojeť a přední nohu (obr. 1) a rozevřete je tak, abyste uslyšeli cvaknutí, které značí, že došlo ke spojení příslušných prvků (obr. 1A).
2. Namontujte přední kolečka zasunutím kovového kolíku do příslušného usazení (obr. 2) tak, že je třeba uslyšet zacvaknutí, které potvrzuje připevnění. Za účelem odebrání předních koleček stiskněte označené tlačítko a zatáhněte směrem dolů (obr. 2A). Přední kolečka mají otočnou funkci: pro upravení sklonu použijte páčku (obr. 2B). S páčkou v horní poloze se kolečka mohou volně otáčet; pro jejich zaaretování použijte označenou páčku tak, že ji uvedete do nejnižší polohy.

Otočná kolečka umožňují lepší manipulaci s kočárkem; pro zaručení plynulé jízdy na nesouvislých terénech (štěrk, polní cesty atd.) se doporučuje používat zajištěná kolečka.

**UPOZORNĚNÍ:** Všechna kolečka musí být vždy současně buď zajištěná, nebo volně otočná.

Zadní kolečka upevněte tak, že čep kola vsadíte do příslušného otvoru v zadní trubce, dokud nedojde k zajištění (obr. 2C). Za účelem demontáže stiskněte tlačítko, které se nachází na každém kole, a zatáhněte směrem ven (obr. 2D).

**UPOZORNĚNÍ:** Před použitím kočárku si ověřte, zda jsou všechna kola správně připevněna.

**UPOZORNĚNÍ:** Před použitím se ujistěte, zda se kočárek zablokoval v rozložené poloze. Zkontrolujte, zda je mechanismus skutečně zajištěn.

3. Nainstalujte ochranné madlo jeho vložení do speciálních šterbinových otvorů umístěných na kloubových spojích kočárku (obr. 3). V případě potřeby jej můžete odebrat stisknutím klapy na obou stranách (obr. 3A).

**UPOZORNĚNÍ:** Nikdy kočárek nezvedejte za ochranné madlo, pokud v něm dítě sedí.

#### KOŠÍK NA DROBNÉ PŘEDMĚTY

Košík na drobné předměty je již namontovaný. Pokud je jeho demontáž nutná, postupujte podle kroků, které jsou popsány níže.

4. Košík je uchycen k rámu kočárku na více místech. Na zadní části košíku odepněte 2 patenty (obr. 4); odstraňte boční pásky na zadních nohách kočárku (Obr. 4A); odepněte patenty, které se nacházejí pod sedací částí (obr. 4B); na přední straně pod opěrkou nohou rozepněte suché zipy (obr. 4C).







Za účelem zpětného namontování košíku proveďte stejné úkony v obráceném pořadí.

## POUŽITÍ BEZPEČNOSTNÍCH PÁSŮ

Kočárek je vybaven pětibodovým zádržným systémem, který se skládá ze dvou ramenních pásů, dvou otvorů na úpravu délky, břišního pásu a pásu mezi nohama dítěte s přezkou.

5. **UPOZORNĚNÍ:** Při použití pro děti od narození do přibližně 6 měsíců věku je nutné používat ramenní popruhy, a to tak, že je nejdříve protáhnete dvěma otvory pro výškové nastavení (obr. 5). Břišní popruh musí být provlečen svislými otvory (obr. 5A).

Výšku ramenních popruhů lze nastavit jejich posunutím v otvorech zádové opěrky.

6. Po usazení dítěte do kočárku zapněte pásy (obr. 6): nejdříve provlékněte dva jazýčky (A) přezkou ramenních popruhů (B) a poté je zasuňte do přezky pásu mezi nohama dítěte (C); nastavte délku ramenních popruhů tak, aby přiléhaly k ramenům dítěte (obr. 6A).

Vždy zkontrolujte, zda jsou pásy zapnuty správně. Pokud chcete pás rozepnout, stiskněte a vytáhněte oba postranní jazýčky.

**UPOZORNĚNÍ:** Pro zajištění bezpečnosti vašeho dítěte je nezbytné vždy používat bezpečnostní pásy.

Abyste se ujistili, zda jsou pásy správně připevněny, posadte dítě do kočárku, pásy zapněte a silně zatáhněte za jejich konce.

## NASTAVENÍ ZÁDOVÉ OPĚRKY

Opěrku zad je možno nastavit do 4 různých poloh.

7. Chcete-li sklopit opěrku zad, zvedněte rukojeť pro nastavení, která je umístěná na zadní straně opěrky (Obr. 7). Přejete-li si zádovou opěrku zvednout, jednoduše ji jen zvednete do požadované polohy.

**UPOZORNĚNÍ:** Hmotnost dítěte může ztížit vykonání výše uvedených úkonů.

## ZADNÍ BRZDY

Zadní kolečka jsou vybavena spojenou brzdou, která po stisku jednoho pedálu zabrzdí současně obě zadní kolečka.

8. Chcete-li kočárek zabrzdit, sešlápněte dolů pedál umístěný uprostřed (obr. 8). Chcete-li kočárek odbrzdit, stiskněte pedál v opačném směru (obr. 8A).

## SLUNEČNÍ BOUDA

Bouda je již nainstalovaná na kočárku.

9. Otevření a nastavení polohy boudy lze provést pomocí předního oblouku (obr. 9). Boudu je možné zvětšit (roztáhnout) rozepnutím zipu (obr. 9A). Pokud si přejete z kočárku sundat boudu, rozepněte zip, který obepíná trubku nad opěrkou zad (obr. 9B), odepněte pruženku (obr. 9C) a pomocí špičatého předmětu využitím pákového efektu nazdvihněte označený plastový prvek a současně směrem nahoru vytáhněte kruhovou kovovou tyč (obr. 9D). Tento úkon dokončíte uvolněním dvou patentů umístěných na zadní straně opěrky zad (obr. 9E).

## NASTAVITELNÁ OPĚRKA NOHOU

Opěrku nohou lze používat ve 2 polohách.

10. Pro použití opěrky nohou ve vodorovné poloze postačí, když ji zatlačíte směrem nahoru. Pro snížení její výšky použijte klapku, která se nachází pod opěrkou pro nohy (obr. 10).

## SEJMUTÍ A NASAZENÍ POTAHU KOČÁRKU

Pro sejmutí látkového potahu ze sedací části proveďte následující sled úkonů:

11. Rozepněte všechny suché zipy a patenty, kterými je zádová opěrka spojená s boudou (obr. 11-11A), a na obou stranách vyvlékněte pásy z plastových uchycení, která spojují zádovou opěrku s trubkou rukojeti rámu (obr. 11B).

12. Ze stran sedáku odstraňte suchý zip (obr. 12) a vyvlékněte textilní jazýček z plastového kroužku, který se nachází na konstrukci (obr. 12A). Tento úkon proveďte na obou stranách kočárku.

13. Odepněte oba patenty nacházející se pod opěrkou nohou (obr. 13), stáhněte textilní část z konstrukce a vyvléčte pružnou pásku (obr. 13A). Odepněte suchý zip, který se nachází na pružném pásku umístěném pod sedací částí a tento pásek vyvléčte

ze spony (obr. 13B). Stáhněte kapsu z regulačního tlačítka zádové opěrky a celou textilní část tahejte směrem nahoru (obr. 13C). Pro navlečení potahu na kočárek proveďte stejné úkony v obráceném pořadí.

## SLOŽENÍ KOČÁRKU

**UPOZORNĚNÍ:** Při provádění tohoto úkonu dbejte, aby bylo vaše dítě nebo i jiné děti v bezpečné vzdálenosti.

Dbejte, aby se pohyblivé části kočárku nedostaly do kontaktu s tělem dítěte.

Dříve než začnete kočárek skládat, ověřte také, zda je košík na drobné předměty prázdný.

Kočárek je vybaven skládacím mechanismem, jenž lze ovládat pouze jednou rukou.

14. Chcete-li kočárek složit, zatlačte jezdec „A“ směrem doleva a současně stiskněte knoflík „B“ (obr. 14); zatlačte rukojeť směrem dolů, čímž se kočárek automaticky složí (zavře) (obr. 14A-B). Kočárek se automaticky zajistí ve složené poloze. Složený kočárek stojí bez cizí pomoci. Pro zvýšení kompaktnosti složeného výrobku lze otočit ochranné madlo směrem k rukojeti (obr. 14C).

## DOPLŇKY

**UPOZORNĚNÍ:** Doplnky popsané v tomto návodu nemusí být dodávány ke všem modelům kočárku. Pozorně si přečtete ty body návodu, jež se týkají doplňků dodávaných k vámi zakoupenému modelu kočárku.

## SADA RAMENNÍCH PÁSŮ A PÁSŮ MEZI NOHAMA DÍTĚTE

Kočárek je vybaven polstrovanými ramenními popruhy a měkkým meziožním pásem, který je schopen zajistit bezpečnost a pohodlí dítěte.

15. Protáhněte ramenní pásy skrze popruhy (obr. 15) a meziožní pás protáhněte příslušným vyztužením (obr. 15A).

**UPOZORNĚNÍ:** Pokud je to nutné, upravte přezkami šířku břišního pásu.

**UPOZORNĚNÍ:** Pro zajištění bezpečnosti vašeho dítěte je nezbytné vždy používat bezpečnostní pásy.

## PLÁŠTĚNKA

16. K připevnění pláštěnky protáhněte poutka kolem kostry kočárku na místech vyznačených na obrázku 16 (po obou stranách kočárku).

Po použití nechte pláštěnku volně uschnout (pokud je mokrá).

**UPOZORNĚNÍ:** Pláštěnka nesmí být použita s kočárkem bez stříšky, neboť by mohla způsobit udušení dítěte.

**UPOZORNĚNÍ:** Pokud máte na kočárku připevněnou pláštěnku, nikdy nenechávejte kočárek na slunci, pokud v něm sedí dítě. Hrozí nebezpečí úžehu.

## POUŽITÍ AUTOSEDAČKY NA KOČÁRKU

Na kočárek Goody XPlus je možné nainstalovat autosedačku Kory se systémem upínání Fast In, pomocí speciálních adaptérů (prodávají se zvlášť).

**UPOZORNĚNÍ:** PŘI MONTÁŽI A/NEBO POUŽÍVÁNÍ VÝŠE UVEDENÝCH PRVKŮ POSTUPUJTE PODLE PŘÍSLUŠNÝCH NÁVODŮ.

## ZÁRUKA

Výrobek má záruku na jakýkoli nedostatek v souladu běžných podmínek použití a v souladu s Návodem k použití. Záruka se nevztahuje na škody vzniklé v důsledku nesprávného použití, opotřebení nebo nahodilých událostí. Po dobu trvání záruky na vady se řídte zvláštními ustanoveními národních předpisů platných v zemi nákupu, pokud jsou poskytována.





## PL INSTRUKCJA UŻYTKOWANIA

# WAŻNE! PRZECZYTAJ UWAŻNIE I ZACHOWAJ NA PRZYSZŁOŚĆ JAKO ODNIESIENIE.

**OSTRZEŻENIE:** PRZED UŻYCIEM PRODUKTU NALEŻY USUNĄĆ I WYELIMINOWAĆ EWENTUALNE PLASTIKOWE TOREBKI ORAZ WSZYSTKIE ELEMENTY WCHODZĄCE W SKŁAD OPAKOWANIA I PRZÉCHOWYWAĆ JE W MIEJSCU NIEDOSTĘPNYM DLA DZIECI.

### OSTRZEŻENIA

- **OSTRZEŻENIE:** Nigdy nie zostawiaj dziecka bez opieki.
- **OSTRZEŻENIE:** Upewnij się przed użyciem, czy wszystkie urządzenia blokujące są włączone.
- **OSTRZEŻENIE:** Aby uniknąć obrażeń, upewnij się, czy dziecko jest odsunięte kiedy rozkłada się lub składa niniejszy wyrób.
- **OSTRZEŻENIE:** Nie pozwalaj dziecku bawić się tym wyrobem.
- **OSTRZEŻENIE:** Zawsze używaj systemu zapięcia.
- Użycie pasa krocznego oraz pasów bezpieczeństwa jest niezbędne, aby zapewnić bezpieczeństwo dziecka. Należy zawsze stosować jednocześnie zarówno pasy zabezpieczające jak i pas kroczny.
- **OSTRZEŻENIE:** Sprawdź, czy urządzenia mocujące gondolę lub sie-

dzisko lub fotelik samochodowy są prawidłowo załączone przed użyciem.

- **OSTRZEŻENIE:** Niniejszy wyrób nie jest odpowiedni do biegania ani jazdy na rolkach.
- Wózek jest przeznaczony dla dzieci o wadze do 22 kg lub w wieku do 4 lat, w zależności od tego, co nastąpi najpierw.
- Dla noworodków aż do 6. miesiąca życia oparcie powinno być używane w pozycji całkowicie opuszczonej.
- Do wózka GOODY XPLUS można wpiąć tylko fotelik samochodowy CHICCO KORY za pomocą mocowania FAST IN (z odpowiednimi adapterami).
- Podczas sadzania i wyjmowania dziecka, blokada postojowa musi być zawsze włączona.
- Po zatrzymaniu zawsze włączać tylne urządzenie do hamowania.
- Nie pozostawiać nigdy wózka na pochyłej powierzchni jeśli siedzi w nim dziecko, nawet wówczas, gdy zostały załączone hamulce.
- Nie przeciążać koszyka. Maksymalny ciężar 3 kg.
- Zawieszanie ciężkich przedmiotów na rączkach i/lub na oparciu wózka może zagrażać jego stabilności.
- Nie przewozić jednocześnie kilorga dzieci.
- Nie montować na wózku akcesoriów, części zamiennych oraz elementów, które nie zostały dostarczone lub zatwierdzone przez producenta.
- Nie używać produktu jeśli jakikolwiek jego element został uszko-

dzony, wyrwany lub zgubiony.

- Wózek z zamocowanym fotelikiem samochodowym nie zastępuje gondoli ani łóżeczka. Jeżeli dziecko chce spać, należy położyć je w gondoli, kołysce lub łóżeczku.
- Przed przystąpieniem do montażu należy sprawdzić, czy produkt oraz wszystkie jego elementy składowe nie uległy uszkodzeniu podczas transportu. W razie uszkodzenia, produkt nie powinien być używany i należy przechowywać go w miejscu niedostępnym dla dzieci.
- Podczas czynności związanych z regulacją wózka należy upewnić się, czy części ruchome wózka nie mają bezpośredniej styczności z ciałem dziecka.
- Upewnić się, czy użytkownicy wózka znają dokładny sposób jego działania.
- Produkt ten powinien być używany tylko i wyłącznie przez osobę dorosłą.
- Produkt powinien być montowany tylko przez dorosłą osobę.
- Aby uniknąć ryzyka uduszenia, nie dawać dziecku, ani nie pozostawiać w jego pobliżu przedmiotów ze sznurkami.
- Nie używać wózka na schodach, ani na schodach ruchomych: istnieje ryzyko nagłej utraty kontroli nad wózkiem.
- Uważać wchodząc na stopień lub chodnik oraz schodząc z nich.
- Jeśli wózek stał przez dłuższy czas na słońcu, przed posadzeniem w nim dziecka należy poczekać, aż się schłodzi. Długotrwałe działanie promieni słonecznych może spo-

wodować zmiany koloru materiałów i tkanin.

- Unikać kontaktu wózka ze słoną wodą, aby zapobiec powstawaniu rdzy.
- Nie używać wózka na plaży.
- Kiedy nie jest używany, wózek powinien być przechowywany w miejscu niedostępnym dla dzieci.

#### ZALECENIA DOTYCZĄCE CZYSZCZENIA I KONSERWACJI

Produkt wymaga okresowej konserwacji. Czyszczenie i konserwacja produktu muszą być powierzone osobie dorosłej.

#### CZYSZCZENIE

Obicie siedziska wózka spacerowego można zdejmować (patrz punkt ZDEJMOWANIE I ZAKŁADANIE OBICIA WÓZKA). Czyścić części z tkaniny za pomocą wilgotnej gąbki i łagodnego mydła. Co jakiś czas czyścić plastikowe części przy pomocy wilgotnej szmatki. Po ewentualnym zetknięciu z wodą, wysuszyć metalowe części, aby zapobiec powstawaniu rdzy.

Poniżej podano symbole sposobu prania oraz ich znaczenie:



Prać ręcznie w zimnej wodzie



Nie stosować wybielaczy



Nie suszyć mechanicznie



Nie prasować



Nie prać chemicznie

#### KONSERWACJA

W razie konieczności smarować ruchome części suchym olejem silikonowym.

Kontrolować okresowo stan zużycia kół oraz czyścić je z kurzu i piasku. Aby uniknąć ewentualnego tarcia i zapewnić prawidłowe funkcjonowanie wózka należy czyścić z kurzu, brudu i piasku wszystkie plastikowe części, które przesuwają się po jego metalowej ramie.

Przechowywać wózek w suchym miejscu.

#### OGÓLNE INSTRUKCJE

##### ROZKŁADANIE I PIERWSZY MONTAŻ WÓZKA

**OSTRZEŻENIE:** Wykonując tę czynność upewnić się, że dziecko lub inne dzieci znajdują się w odpowiedniej odległości.

**OSTRZEŻENIE:** Upewnić się, czy w trakcie wykonywania tej czynności ruchome elementy wózka nie stykają się z częściami ciała dziecka.

1. Chwycić za uchwyt oraz przednią nóżkę (Rys. 1), rozkładając wózek do momentu usłyszenia kliknięcia oznaczającego zablokowanie (Rys. 1A).

2. Zamontować przednie kółka, wkładając metalowy sworzeń do odpowiedniego otworu (Rys. 2) do momentu usłyszenia kliknięcia oznaczającego zablokowanie. Aby zdemontować przednie koła, nacisnąć wskazany przycisk i pociągnąć w dół (Rys. 2A). Przednie koła są typu obrotowego: nacisnąć na dźwignię (Rys. 2B), aby zmienić ustawienie. Z dźwignią w pozycji górnej kółka obracają się swobodnie; aby zablokować obrot kółek, nacisnąć wskazaną dźwignię i ustawić ją w pozycji dolnej.

Obrotowe kółka ułatwiają manewrowanie wózkiem spacerowym; na nierównych powierzchniach zaleca się zablokować kółka, aby zapewnić odpowiednią stabilność (żwir, nie asfaltowana droga, itp.).



**OSTRZEŻENIE:** Wszystkie koła muszą być zawsze równocześnie zablokowane lub odblokowane.

Zamocować tylne koła. W tym celu włożyć sworzeń koła do właściwego otworu w tylnej rurce, aż do zablokowania (Rys. 2C). Aby je zdjąć, nacisnąć przycisk znajdujący się na każdym kole i pociągnąć na zewnątrz (Rys. 2D).

**OSTRZEŻENIE:** Przed przystąpieniem do użytkowania upewnić się, czy wszystkie koła zostały prawidłowo zamocowane.

**OSTRZEŻENIE:** Przed użyciem upewnić się, że wózek po rozłożeniu został zablokowany. W tym celu sprawdzić, czy mechanizm jest rzeczywiście zablokowany.

3. Zamontować barierkę zabezpieczającą wsuwając ją do właściwych podłużnych otworów się na przegubach wózka (Rys. 3). W razie konieczności jej zdjęcia, nacisnąć przycisk z obu stron (Rys. 3A).

**OSTRZEŻENIE:** Nie wykorzystywać barierki do podnoszenia wózka, w którym jest dziecko.

## KOSZYK

Koszyk jest już założony. Gdyby było konieczne jego usunięcie, postępować według etapów opisanych poniżej.

4. Koszyk zaczepiony jest do ramy w kilku miejscach. Rozpiąć 2 napy z tyłu koszyka (Rys. 4); zdjąć boczne tasemki z tylnych nóżek wózka (Rys. 4A); rozpiąć napy znajdujące się pod siedziskiem (Rys. 4B); rozpiąć rzepy z przodu pod podnóżkiem (Rys. 4C).

Aby ponownie założyć koszyk, wykonać te same czynności w odwrotnej kolejności.

## UŻYWANIE PASÓW BEZPIECZEŃSTWA

Wózek wyposażony jest w system zabezpieczający z pięcioma punktami zaczepienia, składający się z dwóch pasów naramiennych, dwóch otworów regulacyjnych, pasa biodrowego oraz pasa kroczonego ze sprzączką.

5. **OSTRZEŻENIE:** W przypadku używania z dziećmi w wieku od urodzenia do około 6 miesiąca życia, zakładać nakładki naramienne; najpierw przenieść pasy przez dwie szlufki regulacyjne (Rys. 5), a pas bezpieczeństwa przez pionowe, podłużne otwory (Rys. 5A). Można wyregulować wysokość pasów naramiennych, przesuwając je w otworach znajdujących się na oparciu.

6. Po ułożeniu dziecka w wózek zapiąć pasy (rys. 6): najpierw przenieść dwie pary widełek (A) przez sprzączkę pasów naramiennych (B), a następnie do sprzączki pasa kroczonego (C); długość pasów naramiennych wyregulować w taki sposób, aby przylegały do ramion dziecka (Rys. 6A).

Upewnić się, czy pasy zawsze są poprawnie zapięte. Aby odpiąć pas, należy wcisnąć i pociągnąć boczne widełki.

**OSTRZEŻENIE:** W celu zapewnienia bezpieczeństwa Państwa dziecku, zawsze zapiąć pasy bezpieczeństwa.

Aby upewnić się, czy pasy są prawidłowo zamocowane, po włożeniu dziecka i zabezpieczeniu go pasami, należy pociągnąć energicznie za końcówkę pasów.

## REGULACJA OPARCIA

Oparcie można ustawić w 4 pozycjach.

7. Aby przechylić oparcie w dół, pociągnąć do góry uchwyt regulacyjny z tyłu oparcia (Rys. 7). Aby podnieść oparcie, wystarczy popchnąć je do góry do wybranej pozycji.

**OSTRZEŻENIE:** Kiedy dziecko siedzi w wózku, czynności te mogą być utrudnione.

## TYLNE HAMULCE

Tylne kółka mają sprzężone hamulce, które zatrzymują jednocześnie obydwa tylne koła po naciśnięciu rurki mechanizmu hamującego.

8. Aby zahamować wózek, nacisnąć w dół pedał umieszczony centralnie (Rys. 8). Aby odblokować układ hamowania, nacisnąć pedał w przeciwnym kierunku (Rys. 8A).

## BUDKA PRZECIWSŁONECZNA

Budka jest już zainstalowana na wózku.

9. Poprzez przedni kabłąk można otworzyć i wyregulować budkę (Rys. 9). Można rozłożyć budkę, otwierając zamek błyskawiczny

(Rys. 9A). Jeżeli trzeba zdjąć budkę z wózka, rozpiąć zamek błyskawiczny owijający rurkę nad oparciem (Rys. 9B), odczepić gumkę (Rys. 9C) i ostrym przedmiotem podważyć pokazany element z plastiku, a równocześnie pociągnąć metalową rurkę do góry (Rys. 9D). Zakończyć operację, rozpinając dwie napy z tyłu oparcia (Rys. 9E).

## REGULOWANY PODNÓŻEK

Podnóżek można używać w 2 pozycjach.

10. Aby używać podnóżek w pozycji poziomej, wystarczy popchnąć go w górę. Aby go obniżyć, nacisnąć przycisk znajdujący się pod podnóżkiem (Rys. 10).

## ZDEJMOWANIE I ZAKŁADANIE OBICIA NA WÓZEK

Aby zdjąć tkaninę siedziska, wykonać opisane poniżej czynności:

11. Rozpiąć wszystkie rzepy i napy mocujące oparcie do budki (Rys. 11-11A) i z obu stron wysunąć taśmy z plastikowych zaczepów łączących oparcie z rurką uchwytną ramy (Rys. 11B).

12. Zdjąć rzep (Rys. 12) z boków oparcia i wysunąć pasek materiału z plastikowego pierścienia na ramie (Rys. 12A). Czynność tę wykonać z obu stron wózka.

13. Rozpiąć 2 napy pod podnóżkiem (Rys. 13), zdjąć materiałową część z ramy oraz elastyczną taśmę (Rys. 13A). Zdjąć rzep znajdujący się na taśmie elastycznej pod siedziskiem i wyciągnąć taśmę ze sprzączki (Rys. 13B). Zdjąć kieszeń z przycisku do regulacji oparcia i pociągnąć całą tkaninę w górę (Rys. 13C).

Aby ponownie założyć obicie na wózek, wykonać te same czynności w odwrotnej kolejności.

## SKŁADANIE WÓZKA

**OSTRZEŻENIE:** Wykonując tę czynność należy upewnić się, czy Wasze dziecko lub inne dzieci znajdują się w odpowiedniej odległości.

Upewnić się, czy w trakcie wykonywania tej czynności ruchome elementy wózka nie stykają się z częściami ciała dziecka.

Przed złożeniem sprawdzić, czy koszyk jest pusty.

Wózek jest wyposażony w system do zamykania go jedną ręką.

14. Aby złożyć wózek, przestawić przełącznik „A” w lewo i równocześnie nacisnąć przycisk „B” (Rys. 14); popchnąć uchwyt w dół i wózek automatycznie się złoży (Rys. 14A-B). Wózek automatycznie zablokuje się na pozycji zamkniętej. Wózek po złożeniu samodzielnie utrzymuje się w pozycji pionowej. Aby zmniejszyć wymiary złożonego produktu, można obrócić barierkę zabezpieczającą w kierunku uchwytu (Rys. 14C).

## AKCESORIA

**OSTRZEŻENIE:** Opisane poniżej akcesoria przewidziane są tylko dla niektórych wersji produktu. Proszę uważnie przeczytać instrukcję dotyczącą akcesoriów przewidzianych dla zakupionej przez Was konfiguracji.

## ZESTAW DO PASÓW NARAMIENNYCH I PASA KROCZONEGO

Wózek wyposażony jest w wyszczelniane nakładki na pasy naramienne i miękki pas kroczone, zapewniające dziecku bezpieczeństwo i wygodę.

15. Wsunąć nakładki naramienne do szelek (Rys. 15) i przenieść pas kroczone przez odpowiednią kieszeń (Rys. 15A).

**OSTRZEŻENIE:** W razie potrzeby wyregulować sprzączkami szerokość pasa brzuszne.

**OSTRZEŻENIE:** Aby zapewnić bezpieczeństwo Państwa dziecku, zawsze zapiąć pasy bezpieczeństwa.

## OSŁONA PRZECIWDZESZCZOWA

16. Aby zamocować osłonę przeciwdeszczową, należy przeciągnąć tasemki wokół rurek ramy wózka, w punktach wskazanych na rysunku 16 (czynności te należy wykonać z obu stron wózka).

Jeśli osłona się zmoczyła, po zakończeniu jej użytkowania należy wysuszyć ją na wolnym powietrzu.

**OSTRZEŻENIE:** Osłony przeciwdeszczowej nie wolno używać na wózku bez budki, ponieważ grozi to uduszeniem dziecka.

**OSTRZEŻENIE:** Nigdy nie zostawiać na słońcu wózka z dzieckiem



w środku, jeżeli jest założona osłona przeciwdeszczowa, gdyż grozi to przegrzaniem.

#### **UŻYWANIE FOTELIKA SAMOCHODOWEGO NA WÓZKU**

Na wózku spacerowym Goody XPlus można zamocować fotelik samochodowy Kory z zaczepem Fast In i odpowiednimi adapterami (sprzedawane osobno).

**OSTRZEŻENIE:** INFORMACJE DOTYCZĄCE MONTAŻU I/LUB UŻYCIA POWYŻEJ PRZEDSTAWIONYCH ELEMENTÓW ZAWARTE SĄ W ODNOŚNYCH INSTRUKCJACH.

#### **GWARANCJA**

Produkt ma gwarancję na wszystkie wady zgodności w normalnych warunkach użytkowania, zgodnych z podanymi w instrukcji. Gwarancja nie będzie miała natomiast zastosowania w przypadku uszkodzeń powstałych w wyniku niewłaściwego użytkowania, zużycia lub przypadkowych zdarzeń. Informacje na temat okresu gwarancyjnego na wady zgodności można znaleźć we właściwych przepisach krajowych, obowiązujących w kraju zakupu (tam, gdzie dotyczy).

## **NL** GEBRUIKSAANWIJZING

# **BELANGRIJK - LEES ZORGVULDIG EN BEWAAR VOOR LA- TERE RAADPLE- GING.**

**WAARSCHUWING:** VERWIJDER VOOR HET GEBRUIK EVENTUELE PLASTIC ZAKKEN EN ALLE ANDERE VERPAKKINGSONDERDELEN EN GOOI ZE WEG OF HOUD ZE IN IEDER GEVAL BUITEN HET BEREIK VAN KINDEREN.

### **WAARSCHUWINGEN**

- **WAARSCHUWING:** Nooit het kind zonder toezicht laten.
- **WAARSCHUWING:** Zorg ervoor dat alle vergrendelingsmechanismes vast zitten voor dat je het product gebruikt.
- **WAARSCHUWING:** Zorg ervoor dat het kind uit de buurt is tijdens het inen uitklappen van het product om letsel te voorkomen.
- **WAARSCHUWING:** Laat het kind niet met dit product spelen.
- **WAARSCHUWING:** Altijd het veiligheidstuigje gebruiken.
- Het gebruik van tussenbeenstukken en veiligheidsgordels is nodig om de veiligheid van het kind te garanderen. Gebruik de veiligheidsgordels altijd samen met het tussenbeenstuk.
- **WAARSCHUWING:** Controleer voor gebruik of het wiegje, het kinderwagenzitje, of het autostoeltje

goed vast zit op het kinderwagenchassis.

- **WAARSCHUWING:** Dit product is niet geschikt om mee hard te lopen of te skeeleren.
- Het voertuig is geschikt tot 22 kg of 4 jaar, wat het eerst komt.
- Voor kinderen vanaf de geboorte tot de leeftijd van ongeveer 6 maanden moet de rugleuning op de volledig neergelaten stand worden gebruikt.
- Alleen het autostoeltje CHICCO KORY met bevestiging FAST IN (met de juiste adapters) kan bevestigd worden aan de wandelwagen GOODY XPLUS.
- De parkeerinrichting moet altijd ingeschakeld zijn als u het kind erin zet of eruit haalt.
- Gebruik de parkeerinrichting telkens wanneer u stopt.
- Laat de wandelwagen nooit met het kind erin op een helling staan, ook al zijn de remmen geactiveerd.
- Overbelast de boodschappenmand niet. Maximum gewicht 3 kg.
- Ieder gewicht dat aan de handgrepen en/of de rugleuning en/of de zijpanelen van de wandelwagen hangt, kan de stabiliteit van de wandelwagen in het gedrang brengen.
- Vervoer niet meer dan één kind tegelijkertijd.
- Breng geen accessoires, reserveonderdelen of onderdelen op de wandelwagen aan, die niet door de fabrikant geleverd of goedgekeurd zijn.
- Gebruik het artikel niet als er onderdelen stuk of gescheurd zijn, of

ontbreken.

- Als het autostoeltje op de structuur van de wandelwagen geïnstalleerd is, vervangt het de draagmand of het bedje niet. Als het kind moet slapen, moet het in een draagmand, wieg of bedje worden gelegd.
- Controleer voor de montage of het artikel en de onderdelen ervan niet beschadigd zijn tijdens het transport. In dat geval mag het product niet worden gebruikt en dient het buiten het bereik van kinderen te worden gehouden.
- Zorg ervoor dat bij de handelingen de bewegende delen van de wandelwagen niet in aanraking komen met het lichaam van het kind.
- Verzekert u ervan dat de gebruikers van de wandelwagen goed weten hoe hij werkt.
- Dit product mag uitsluitend door een volwassene worden gebruikt.
- Het product mag uitsluitend door een volwassene worden gemonteerd.
- Om gevaar voor wurging te voorkomen mag u het kind geen voorwerpen met touwen geven of ze binnen het bereik van het kind laten liggen.
- Gebruik de wandelwagen niet op trappen of roltrappen: u zou de controle erover onverwachts kunnen verliezen.
- Kijk goed uit als u een trede of de stoep op- of afgaat.
- Als u de wandelwagen gedurende lange tijd in de zon laat staan, wacht dan tot hij afgekoeld is voordat u het kind erin zet. Door lang

in de zon te staan kunnen de materialen en stoffen van kleur veranderen.

- Zorg ervoor dat de wandelwagen niet in aanraking komt met zilt water om roestvorming te voorkomen.
- Gebruik de wandelwagen niet op het strand.
- Als de wandelwagen niet wordt gebruikt, dient hij buiten het bereik van kinderen te worden gehouden.





#### TIPS VOOR HET REINIGEN EN HET ONDERHOUD

Dit artikel heeft geregeld onderhoud nodig. Reinigings- en onderhoudswerkzaamheden mogen alleen door een volwassene worden verricht.

#### REINIGEN

De bekleding kan van het zitje van de wandelwagen verwijderd worden (zie paragraaf DE BEKLEDING VAN DE WANDELWAGEN NEMEN EN AANBRENGEN). Reinig de stoffen delen met een vochtige spons en een neutraal wasmiddel. Reinig de kunststof delen regelmatig met een vochtige doek. Na eventuele aanraking met water moeten de metalen delen afgedroogd worden om roestvorming te voorkomen.

Hieronder worden de wassymbolen en de betekenis ervan weergegeven:

-  Handwas in koud water
-  Niet bleken
-  Niet in de droogtrommel drogen
-  Niet strijken
-  Niet chemisch laten reinigen

#### ONDERHOUD

Smeer de bewegende delen indien nodig met droge siliconenolie. Controleer periodiek de slijtagestaat van de wielen en houd ze vrij van stof en zand. Verzekert u ervan dat de kunststof delen, die over de metalen buizen lopen, vrij zijn van stof, vuil en zand om wrijving te voorkomen, die de goede werking van de wandelwagen kan schaden.

Berg de wandelwagen op een droge plaats op.

#### ALGEMENE AANWIJZINGEN

##### OPENEN EN EERSTE MONTAGE VAN DE WANDELWAGEN

**WAARSCHUWING:** Let er bij deze handeling op dat het kind of andere kinderen zich op een veilige afstand bevinden.

**WAARSCHUWING:** Verzekert u er tijdens deze fase van dat de bewegende delen van de wandelwagen niet in aanraking komen met het lichaam van het kind.

1. Pak de greep en de voorste voet vast (Fig. 1) en open ze totdat u de klik hoort van de inhaking (Fig. 1A).
2. Monteer de voorwielen door de metalen pin in de daarvoor bestemde zitting te steken (Fig. 2) totdat u de koppeling hoort inklikken. Om de voorwielen te verwijderen, drukt u op de aangegeven knop en trekt u deze naar beneden (Fig. 2A). De voorwielen hebben een zwenkfunctie: verstel de hendel (Fig. 2B) om de stand te wijzigen. Met de hendel omhoog kunnen de wielen vrij



draaien; om ze vast te zetten, bedient u de aangegeven hendel en brengt u deze in de laagste stand.

Met de zwenkwielen is de wandelwagen beter bestuurbaar; op hobbelig terrein is het echter raadzaam de wielen vergrendeld te gebruiken om soepeler te rijden (grind, zandweg, etc.).

**WAARSCHUWING:** Alle wielen moeten altijd tegelijkertijd worden vergrendeld of ontgrendeld.

Bevestig de achterwielen door de wielpin in de daarvoor bedoelde boring van de achterbuis te duwen totdat het geblokkeerd is (Fig. 2C). Om ze te verwijderen drukt u op de toets op elk wiel en trekt u deze naar buiten (Fig. 2D).

**WAARSCHUWING:** Verzeker u er voor het gebruik van dat alle wielen goed zijn vastgezet.

**WAARSCHUWING:** Verzeker u er voor gebruik van dat de wandelwagen op de open stand vergrendeld is, door te controleren of het mechanisme inderdaad geblokkeerd is.

3. Installeer de bumper bar door het in de speciale gleuven op de koppelingen van de wandelwagen te duwen (Fig. 3). Om het te verwijderen drukt u op de toetsen aan beide zijden (Fig. 3A).

**WAARSCHUWING:** Gebruik de bumper bar nooit om het product met het kind erin op te tillen.

## BOODSCHAPPENMAND

De boodschappenmand is al gemonteerd. Als het nodig mocht zijn het te verwijderen, volgt u de stappen die hierna worden beschreven.

4. De mand is op verschillende punten op het frame bevestigd. Maak de 2 drukknoppen aan de achterzijde van de mand los (Fig. 4); verwijder de laterale bandjes op de achterpoten van de wandelwagen (fig. 4A); maak de drukknoppen onder het zitje los (Fig. 4B); open de klittenbandjes aan de voorzijde onder de voetensteun (Fig. 4C).

Om de mand opnieuw te monteren voert u dezelfde handelingen in omgekeerde volgorde uit.

## GEbruik VAN DE VEILIGHEIDSGORDELS

De wandelwagen is uitgerust met een veiligheidssysteem met vijf verankeringspunten bestaande uit twee schouderbanden, twee afstelknoopsgaten, een buikgordel en een tussenbeenstuk met gesp.

5. **WAARSCHUWING:** Om ze te gebruiken voor kinderen vanaf de geboorte tot ongeveer 6 maanden moeten de schouderbanden worden gebruikt door ze eerst door twee afstellussen te halen (Fig. 5) en moet de buikriem door de verticale lussen (Fig. 5A) worden gehaald.

De hoogte van de schoudergordels kan afgesteld worden door ze in de lussen op de rugleuning te verplaatsen.

6. Zet het kind in de wandelwagen, doe hem de veiligheidsgordels om (afb. 6) en steek eerst de twee gesptongen (A) door de gesp van de schouderbanden (B) en dan in de gesp van het tussenbeenstuk (C); regel de hoogte van de schouderriemen zodanig dat ze op de schouders van het kind rusten (fig.6A).

Zorg ervoor dat de gordels altijd correct zijn vastgemaakt. Druk op de zijtongen en trek eraan, om de gordel los te maken.

**WAARSCHUWING:** om de veiligheid van uw kind te garanderen moeten de veiligheidsgordels altijd worden gebruikt.

Om te controleren of de gordels goed zijn bevestigd, trekt u hard aan het uiteinde van de gordels als het kind in het stoeltje zit en is vastgezet.

## DE RUGLEUNING AFSTELLEN

De rugleuning kan op 4 standen worden afgesteld.

7. Om de rugleuning schuin te zetten haalt u de verstelgreep aan de achterkant van de rugleuning omhoog (Fig. 7). Om de rugleuning hoog te zetten trekt u hem omhoog tot hij in de gewenste stand staat.

**WAARSCHUWING:** Met het gewicht van het kind kunnen deze handelingen moeilijker zijn.

## ACHTERSTE REMMEN

De achterwielen zijn uitgerust met dubbele remmen, waardoor met de steunbuis tegelijkertijd op beide achterwielen wordt geremd.

8. Duw het pedaal in het midden omlaag om de wandelwagen af te

remmen (fig. 8). Om het remsysteem te deblokken drukt u het pedaal in de andere richting (Fig. 8A).

## ZONNEKAP

De kap is reeds op de wandelwagen aangebracht.

9. Om de kap te openen en af te stellen gebruikt u het voorste boogje (fig. 9). U kunt het oppervlak van de kap vergroten door de ritssluiting te openen (Fig. 9A). Als u de kap van de wandelwagen wilt verwijderen, open dan de ritssluiting die de buis boven de rugleuning omsluit (fig. 9B). Haak de elastiek (Fig. 9C) los en til met een puntig voorwerp het aangegeven plastic onderdeel omhoog en trek tegelijkertijd de metalen stang naar boven (fig. 9D). Rond de handeling af door de twee knopen aan de achterkant van de rugleuning los te maken (Fig. 9E).

## VERSTELBARE VOETENSTEUN

De voetensteun kan in 2 standen gebruikt worden.

10. Om de voetensteun in de horizontale stand te gebruiken duwt u het omhoog. Om hem laag te zetten drukt u op de toets onder de voetensteun (Fig. 10).

## DE BEKLEDING VAN DE WANDELWAGEN NEMEN EN AANBRENGEN

Om de bekleding van het zitje te verwijderen volgt u de stappen die hierna worden beschreven:

11. Haal de klittenband en alle drukknoppen los waarmee de rugleuning aan de kap is bevestigd (Fig. 11-11A). Verwijder aan beide zijden de bandjes van de plastic bevestigingen die de rugleuning aan de greep van het frame bevestigen (Fig. 11B).

12. Verwijder de klittenband aan beide zijden van het zitje (Fig. 12) en verwijder het stoffen lipje van de plastic ring op de structuur (Fig. 12A). Doe dit aan beide zijden van de wandelwagen.

13. Verwijder de twee knoppen onder de voetensteun (Fig. 13) en verwijder het stoffen deel van de structuur en de elastische band (Fig. 13A). Maak de klittenband op de elastische band onder het zitje los en trek de band uit de gesp (Fig. 13B). Trek de tas van de versteltoets van de rugleuning en trek het hele stuk stof omhoog (Fig. 13C).

Om de wandelwagen weer te bekleden voert u dezelfde handelingen in omgekeerde volgorde uit.

## DE WANDELWAGEN DICHTKLAPPEN

**WAARSCHUWING:** Let er bij deze handeling op dat het kind en eventuele andere kinderen zich op een veilige afstand bevinden. Verzeker u er tijdens deze fase van dat de bewegende delen van de wandelwagen niet in aanraking komen met het lichaam van het kind.

Voordat u de wandelwagen sluit, controleert u ook dat de boodschappenmand leeg is.

De wandelwagen is voorzien van een sluitsysteem dat met een hand kan worden bediend.

14. Om de wandelwagen dicht te klappen duwt u de schuifknop "A" naar links en drukt u tegelijkertijd op de knop "B" (Fig. 14); druk de greep omlaag en de wandelwagen gaat automatisch dicht (Fig. 14A-B). De wandelwagen wordt automatisch vergrendeld in de gesloten stand. De gesloten wandelwagen blijft rechtop staan. De gesloten wandelwagen kan nog minder ruimte innemen door de bumper bar naar de greep te draaien (Fig. 14C).

## ACCESSOIRES

**WAARSCHUWING:** Het kan zijn dat de vervolgens beschreven accessoires bij enkele uitvoeringen van het product niet aanwezig zijn. Lees de instructies betreffende de accessoires die aanwezig zijn bij de door u gekochte uitvoering aandachtig door.

## KIT SCHOUDERBESCHERMSTUKKEN EN TUSSENBEENSTUK

De wandelwagen is uitgerust met gestoffeerde schouderbeschermstukken en een zacht tussenbeenstuk die de veiligheid en het gemak van het kind verzekeren.

15. Steek de schouderriemen in de beschermstukken (Fig. 15) en steek de tussenbeenstuk door de wattering (Fig. 15A).







**WAARSCHUWING:** Regel zo nodig de breedte van de buikgordel door middel van de gespen.

**WAARSCHUWING:** Om de veiligheid van uw kind te garanderen moeten de veiligheidsgordels altijd worden gebruikt.

#### **REGENHOES**

16. Wikkel de bandjes om de buizen van de wandelwagen op de in afbeelding 16 aangegeven plaatsen om de regenhoes te bevestigen (doe dit aan beide zijden van de wandelwagen).

Laat de regenhoes na het gebruik aan de lucht drogen als ze nat is.

**WAARSCHUWING:** De regenhoes mag niet zonder kap op de wandelwagen worden gebruikt, omdat het kind hierdoor kan stikken.

**WAARSCHUWING:** Laat de wandelwagen, wanneer de regenhoes is aangebracht, nooit met het kind in de zon staan vanwege gevaar voor oververhitting.

#### **GEBRUIK VAN EEN AUTOSTOELTJE OP DE WANDELWAGEN**

Op de Goody XPlus-wandelwagen kan het Kory-autostoeltje met Fast In-koppeling geïnstalleerd worden, met de juiste adapters (apart verkrijgbaar).

**WAARSCHUWING:** VOOR DE MONTAGE EN/OF HET GEBRUIK VAN DE HIERVOOR GENOEMDE ELEMENTEN RAADPLEEGT U DE HANDLEIDINGEN ERVAN.

#### **GARANTIE**

Het product is gegarandeerd tegen elk gebrek aan overeenstemming onder normale gebruiksomstandigheden in overeenstemming met de gebruiksaanwijzing. De garantie is dus niet geldig in geval van schade veroorzaakt door oneigenlijk gebruik, slijtage of toevallige gebeurtenissen. Voor de duur van de garantie inzake non-conformiteit verwijzen we naar de specifieke richtlijnen en de nationale normen die van toepassing zijn in het land van aankoop, indien deze voorzien zijn.





## EL ΟΔΗΓΙΕΣ ΧΡΗΣΗΣ

# ΣΗΜΑΝΤΙΚΟ - ΔΙΑΒΑΣΤΕ ΠΡΟΣΕΚΤΙΚΑ ΤΙΣ ΟΔΗΓΙΕΣ ΚΑΙ ΦΥΛΑΞΤΕ ΤΕΣ ΓΙΑΤΙ ΜΠΟΡΕΙ ΝΑ ΤΙΣ ΧΡΕΙΑΣΤΕΙΤΕ ΣΤΟ ΜΕΛΛΟΝ.

**ΠΡΟΕΙΔΟΠΟΙΗΣΗ:** ΠΡΙΝ ΤΗΝ ΧΡΗΣΗ ΑΦΑΙΡΕΣΤΕ ΚΑΙ ΠΕΤΑΞΤΕ ΤΥΧΟΝ ΠΛΑΣΤΙΚΕΣ ΣΑΚΟΥΛΕΣ ΚΑΙ ΟΛΑ ΤΑ ΣΤΟΙΧΕΙΑ ΣΥΣΚΕΥΑΣΙΑΣ ΤΟΥ ΠΡΟΪΟΝΤΟΣ Ή ΚΡΑΤΗΣΤΕ ΤΑ ΜΑΚΡΙΑ ΑΠΟ ΤΑ ΠΑΙΔΙΑ.

### ΠΡΟΕΙΔΟΠΟΙΗΣΕΙΣ

- **ΠΡΟΕΙΔΟΠΟΙΗΣΗ:** Μην αφήνετε ποτέ το παιδί σας χωρίς επιτήρηση.
- **ΠΡΟΕΙΔΟΠΟΙΗΣΗ:** Βεβαιωθείτε ότι έχουν ενεργοποιηθεί όλες οι διατάξεις ασφάλισης πριν από τη χρήση.
- **ΠΡΟΕΙΔΟΠΟΙΗΣΗ:** Για την αποφυγή τραυματισμών, απομακρύνετε το παιδί σας κατά το δίπλωμα και το ξεδίπλωμα του προϊόντος αυτού.
- **ΠΡΟΕΙΔΟΠΟΙΗΣΗ:** Μην αφήνετε το παιδί σας να παίζει με το προϊόν αυτό.
- **ΠΡΟΕΙΔΟΠΟΙΗΣΗ:** Χρησιμοποιείτε πάντα το σύστημα πρόσδεσης.
- Η χρήση του διαχωριστικού ποδιών και των ζωνών ασφαλείας είναι απαραίτητα για την ασφάλεια του παιδιού σας. Χρησιμοποιείτε πάντα

τις ζώνες ασφαλείας ταυτόχρονα με το διαχωριστικό για τα ποδαράκια του παιδιού.

- **ΠΡΟΕΙΔΟΠΟΙΗΣΗ:** Βεβαιωθείτε ότι οι διατάξεις σύνδεσης του καροτσιού ή του καθίσματος ή του καθίσματος αυτοκινήτου έχουν τοποθετηθεί σωστά πριν από τη χρήση.
- **ΠΡΟΕΙΔΟΠΟΙΗΣΗ:** Μη χρησιμοποιείτε το προϊόν αυτό όταν κάνετε τζόκινγκ.
- Το όχημα είναι κατάλληλο για έως 22 kg ή 4 ετών ή οποιοδήποτε όριο παρουσιαστεί πρώτο.
- Όταν το προϊόν το χρησιμοποιούν για παιδιά ηλικίας μέχρι 6 μηνών, η πλάτη θα πρέπει να είναι πάντα στην οριζόντια θέση.
- Μόνο το κάθισμα αυτοκινήτου CHICCO KORY με σύνδεση FAST IN (με τους κατάλληλους αντάπτορες) μπορεί να συνδεθεί στο καροτσάκι περιπάτου GOODY XPLUS.
- Το φρένο στάθμευσης πρέπει να είναι πάντα ενεργοποιημένο όταν τοποθετείται και αφαιρείται το παιδί.
- Χρησιμοποιείτε το φρένο στάθμευσης κάθε φορά που κάνετε στάση.
- Μην αφήνετε ποτέ το καροτσάκι σε μία επικλινή επιφάνεια, με το παιδί μέσα, ακόμα και όταν το φρένο είναι ενεργοποιημένο.
- Μην υπερφορτώνετε το καλάθι. Μέγιστο βάρος 3 κιλά.
- Κάθε βάρος κρεμασμένο είτε στις λαβές ή/και στη πλάτη ή/και στις πλευρές του καροτσιού, μπορεί να επηρεάσει την σταθερότητα του καροτσιού.
- Μην μεταφέρετε πάνω από ένα παιδί κάθε φορά.
- Μην εφαρμόζετε στο καρότσι περι-



πάτου εξαρτήματα, ανταλλακτικά ή στοιχεία που δεν προμηθεύονται ή εγκρίνονται από τον κατασκευαστή.

- Μην χρησιμοποιήσετε το προϊόν, αν ορισμένα τμήματα είναι σπασμένα, σχισμένα ή απουσιάζουν.
- Το καρότσι σε συνδυασμό με το κάθισμα αυτοκινήτου, δεν αντικαθιστά την κούνια ή το κρεβατάκι του παιδιού. Εάν χρειάζεται να κοιμηθεί το παιδί, θα πρέπει να το βάλετε στο πορτ-μπεμπέ, στην κούνια ή στο κρεβατάκι του.
- Πριν τη συναρμολόγηση, βεβαιωθείτε ότι το προϊόν και όλα τα στοιχεία του, δεν παρουσιάζουν τυχόν ζημιές που οφείλονται στη μεταφορά. Σε μια τέτοια περίπτωση, το προϊόν δεν πρέπει να χρησιμοποιείται και πρέπει να φυλάσσεται μακριά από τα παιδιά.
- Βεβαιωθείτε ότι κατά την διαδικασία ρύθμισης τα κινητά τμήματα του καροτσιού δεν έρχονται σε επαφή με το σώμα του παιδιού.
- Βεβαιωθείτε ότι όσοι χρησιμοποιούν το καρότσι περιπάτου γνωρίζουν ακριβώς τη λειτουργία του.
- Αυτό το προϊόν πρέπει να χρησιμοποιείται υπό την επίβλεψη ενός ενήλικα.
- Το προϊόν πρέπει να συναρμολογείται αποκλειστικά από έναν ενήλικα.
- Για να αποφύγετε τον κίνδυνο πνιγμού μη δίνετε στο παιδί ή μην τοποθετείτε κοντά του αντικείμενα με κορδόνια.
- Μη χρησιμοποιείτε το καροτσάκι σε σκάλες ή κυλιόμενες σκάλες: Μπορεί να χάσετε ξαφνικά τον έλεγχο.
- Προσέχετε όταν ανεβαίνετε ή κατεβαίνετε ένα σκαλοπάτι ή το πεζο-

δρόμιο.

- Αν αφήσετε το καρότσι περιπάτου εκτεθειμένο στον ήλιο για πολύ χρόνο, περιμένετε να κρυώσει πριν τοποθετήσετε το παιδί πάνω σε αυτό. Η παρατεταμένη έκθεση στον ήλιο μπορεί να προκαλέσει αλλαγές στο χρώμα των υφασμάτων και των υλικών.
- Αποφεύγετε την επαφή του καροτσιού με θαλασσινό νερό για να μην σκουριάσει.
- Μην χρησιμοποιείτε το καροτσάκι περιπάτου στην παραλία.
- Το καροτσάκι περιπάτου, όταν δεν χρησιμοποιείται, πρέπει να φυλάσσεται μακριά από τα παιδιά.

#### ΣΥΜΒΟΥΛΕΣ ΓΙΑ ΤΟΝ ΚΑΘΑΡΙΣΜΟ ΚΑΙ ΤΗ ΣΥΝΤΗΡΗΣΗ

Αυτό το προϊόν χρειάζεται τακτική συντήρηση. Οι εργασίες καθαρισμού και συντήρησης πρέπει να πραγματοποιούνται από ενήλικα.

#### ΚΑΘΑΡΙΣΜΟΣ

Η επένδυση του καθίσματος του καροτσιού περιπάτου αφαιρείται (δείτε την παρ. ΤΟΠΟΘΕΤΗΣΗ ΚΑΙ ΑΦΑΙΡΕΣΗ ΚΑΛΥΜΜΑΤΟΣ ΤΟΥ ΚΑΡΟΤΣΙΟΥ ΠΕΡΙΠΑΤΟΥ). Να καθαρίζετε τα υφασμάτινα μέρη με ένα υγρό σφουγγάρι και ουδέτερο σαπούνι. Καθαρίζετε κατά διαστήματα τα πλαστικά τμήματα με ένα υγρό πανάκι. Στεγνώνετε τα μεταλλικά τμήματα, μετά από τυχόν επαφή με νερό, για να αποφύγετε τη δημιουργία σκουριάς.

Στη συνέχεια αναγράφονται τα σύμβολα για το πλύσιμο με τη σχετική επεξήγηση:



Πλύνετε στο χέρι με κρύο νερό



Μην χρησιμοποιείτε χλωρίνη



Μην στεγνώνετε στο στεγνωτήρα



Μην το σιδερώνετε



Μην κάνετε στεγνό καθάρισμα

#### ΣΥΝΤΗΡΗΣΗ

Λιπαίνετε τα κινητά τμήματα, σε περίπτωση ανάγκης με ξηρό λάδι ολικόνης.

Ελέγχετε τακτικά την κατάσταση φθοράς των τροχών και κρατήστε τους καθαρούς από σκόνη και άμμο. Βεβαιωθείτε ότι όλα τα πλαστικά τμήματα κατά μήκος των μεταλλικών σωλήνων δεν παρουσιάζουν ίχνη σκόνης, βρωμιάς ή άμμου για να αποφύγετε την τριβή που μπορεί να επηρεάσει τη σωστή λειτουργία του καροτσιού.

Φυλάξτε το καροτσάκι περιπάτου σε στεγνό χώρο.

#### ΓΕΝΙΚΕΣ ΟΔΗΓΙΕΣ

#### ΑΝΟΙΓΜΑ ΚΑΙ ΠΡΩΤΗ ΣΥΝΑΡΜΟΛΟΓΗΣΗ ΚΑΡΟΤΣΙΟΥ ΠΕΡΙΠΑΤΟΥ

**ΠΡΟΕΙΔΟΠΟΙΗΣΗ:** Όταν ανοίγετε το καρότσι, βεβαιωθείτε ότι το παιδί σας ή άλλα παιδιά βρίσκονται σε ασφαλή απόσταση.





**ΠΡΟΕΙΔΟΠΟΙΗΣΗ:** Βεβαιωθείτε ότι εκείνη τη στιγμή τα κινητά τμήματα του καρτσιού δεν έρχονται σε επαφή με το σώμα του παιδιού.

1. Πιάστε τη λαβή και το μπροστινό πόδι (Εικ. 1) ανοίγοντάς τα μέχρι να ακούσετε τον ήχο κλακ της επιτυχημένης αγκίστρωσης (Εικ. 1Α).
2. Τοποθετήστε τους μπροστινούς τροχούς εισάγοντας τον μεταλλικό πείρο στην κατάλληλη υποδοχή (Εικ. 2) μέχρι να ακούσετε το κλικ της ζεύξης. Για να αφαιρέσετε τους μπροστινούς τροχούς, πατήστε το υποδεικνυόμενο κουμπί και τραβήξτε προς τα κάτω (Εικ. 2Α). Οι μπροστινοί τροχοί έχουν λειτουργία περιστροφής: χρησιμοποιήστε τον μοχλό (Εικ. 2Β) για να αλλάξετε τη ρύθμιση. Με το μοχλό στην υψηλή θέση, οι τροχοί είναι ελεύθεροι να περιστρέφονται. Για να τους σταθεροποιήσετε, χρησιμοποιήστε τον μοχλό που υποδεικνύεται φέρνοντάς τον στη χαμηλότερη θέση. Οι περιστρεφόμενοι τροχοί εξασφαλίζουν ευκολία χειρισμού για το καρτσάκι περιπάτου. Σε ανώμαλο έδαφος συνιστάται η χρήση των μπλοκαρισμένων τροχών, για ευκολότερη μετακίνηση (χαλίκι, χυμιατόδρομος, κλπ.).

**ΠΡΟΕΙΔΟΠΟΙΗΣΗ:** Όλοι οι τροχοί πρέπει να μπλοκάρονται και να ξεμπλοκάρονται πάντα ταυτόχρονα.

Στερεώστε τους πίσω τροχούς εισάγοντας τον πείρο του τροχού στην ειδική οπή στον πίσω σωλήνα, μέχρι να μπλοκάρει (Εικ. 2C). Γι να τους αφαιρέσετε πατήστε το πλήκτρο που βρίσκεται σε κάθε τροχό (Εικ. 2D).

**ΠΡΟΕΙΔΟΠΟΙΗΣΗ:** Πριν από τη χρήση, βεβαιωθείτε ότι όλοι οι τροχοί έχουν στερεωθεί σωστά.

**ΠΡΟΕΙΔΟΠΟΙΗΣΗ:** Πριν χρησιμοποιήσετε το καρτόκι, βεβαιωθείτε ότι έχει ασφαλίσει στην ανοιχτή θέση και βεβαιωθείτε ότι ο μηχανισμός έχει όντως ασφαλίσει.

3. Τοποθετήστε τη μπάρα προστασίας εισάγοντας την στις ειδικές σχισμές που υπάρχουν στις αρθρώσεις του καρτσιού περιπάτου (Εικ. 3). Αν είναι απαραίτητο να την αφαιρέσετε, πατήστε το πλήκτρο και στις δύο πλευρές (Εικ. 3Α).

**ΠΡΟΕΙΔΟΠΟΙΗΣΗ:** Δεν πρέπει να χρησιμοποιείτε τη μπάρα για να σηκώνετε το καρτόκι όταν είναι μέσα το παιδί.

## ΚΑΛΑΘΑΚΙ ΓΙΑ ΜΙΚΡΟΑΝΤΙΚΕΙΜΕΝΑ

Το καλάθακι μικροαντικειμένων είναι ήδη τοποθετημένο. Αν είναι απαραίτητο να το αφαιρέσετε, ακολουθήστε τα βήματα που περιγράφονται παρακάτω.

4. Το καλάθακι συνδέεται στο πλαίσιο σε περισσότερα σημεία. Αποσυνδέστε τα 2 αυτόματα κουμπιά στην πίσω πλευρά του καλάθιου (Εικ. 4); Αφαιρέστε τις πλευρικές ταινίες στα πίσω πόδια του καρτσιού περιπάτου (Εικ. 4Α); Αποσυνδέστε τα αυτόματα κουμπιά που υπάρχουν κάτω από το κάθισμα (Εικ. 4Β); Ανοίξτε τα βέλκρο στη μπροστινή πλευρά κάτω από το στήριγμα ποδιών (Εικ. 4C).

Για να βάλετε ξανά το καλάθακι κάντε τις ίδιες ενέργειες με αντίστροφη σειρά.

## ΧΡΗΣΗ ΤΩΝ ΖΩΝΩΝ ΑΣΦΑΛΕΙΑΣ

Το καρτσάκι διαθέτει ζώνες ασφαλείας πέντε σημείων που αποτελούνται από δύο λωρίδες για τους ώμους, δύο σχισμές ρύθμισης, μία ζώνη για τη μέση και ένα διαχωριστικό για τα πόδια με αγκράφα.

5. **ΠΡΟΕΙΔΟΠΟΙΗΣΗ:** Όταν χρησιμοποιείτε το καρτόκι για παιδιά ηλικίας έως 6 μηνών, πρέπει απαραίτητα να χρησιμοποιείτε τις βάτες αφού πρώτα τις περάσετε από τις σχισμές ρύθμισης (Εικ. 5) και τη ζώνη ασφαλείας στις κατακόρυφες σχισμές (Εικ. 5Α).

Μπορείτε να ρυθμίσετε το ύψος των βατών μετακινώντας τις στις σχισμές που υπάρχουν στην πλάτη.

6. Αφού βάλετε το παιδί στο καρτόκι περιπάτου, δέστε τις ζώνες ασφαλείας (εικ. 6) αφού περάσετε τα δύο δίχαλα (Α) στην αγκράφα της βάτας (Β) και στη συνέχεια κουμπώστε τα στην αγκράφα του διαχωριστικού ποδιών (C). Ρυθμίστε το ύψος των βατών έτσι ώστε να εφαρμόσουν στους ώμους του παιδιού (Εικ. 6Α).

Να βεβαιωθείτε ότι οι ζώνες είναι πάντα δεμένες σωστά. Για να λύσετε τη ζώνη της μέσης, πιάστε και τραβήξτε τις πλάγιες προεξοχές.

**ΠΡΟΕΙΔΟΠΟΙΗΣΗ:** Για την απόλυτη ασφάλεια του παιδιού σας στο καρτόκι, είναι απαραίτητο να χρησιμοποιείτε πάντα τις ζώνες ασφαλείας.

Για να βεβαιωθείτε ότι οι ζώνες έχουν κουμπώσει σωστά, εφόσον βάλετε το παιδί μέσα στο καρτόκι και το δέσετε, τραβήξτε με δύναμη το

άκρο της ζώνης.

## ΡΥΘΜΙΣΗ ΤΗΣ ΠΛΑΤΗΣ

Η πλάτη ρυθμίζεται σε 4 θέσεις.

7. Για να δώσετε κλίση στην πλάτη σηκώστε προς τα επάνω το χειρούλι ρύθμισης που υπάρχει πίσω από την πλάτη (Εικ. 7). Για να σηκώσετε την πλάτη αρκεί να την ανυψώσετε μέχρι τη θέση που θέλετε.

**ΠΡΟΕΙΔΟΠΟΙΗΣΗ:** Με το βάρος του παιδιού οι ενέργειες αυτές μπορεί να είναι δυσκολότερες.

## ΟΠΙΣΘΙΑ ΦΡΕΝΑ

Οι πίσω τροχοί διαθέτουν διπλά φρένα που σας επιτρέπουν να ενεργήσετε ταυτόχρονα και στους δύο πίσω τροχούς πιέζοντας μόνο το σωλήνα στήριξης.

8. Για να φρενάρτε το καρτσάκι, πατήστε προς τα κάτω το πεντάλ που βρίσκεται στο κέντρο (Εικ. 8). Για να ξεμπλοκάρτε τα φρένα, πατήστε το πεντάλ προς την αντίθετη κατεύθυνση (Εικ. 8Α).

## ΚΟΥΚΟΥΛΑ ΓΙΑ ΤΟΝ ΗΛΙΟ

Η κουκούλα είναι ήδη τοποθετημένη στο καρτσάκι περιπάτου.

9. Για να ανοίξετε και να ρυθμίσετε την κουκούλα χρησιμοποιήστε το μπροστινό μεταλλικό τόξο (Εικ. 9). Μπορείτε να ελεγκείτε την κουκούλα ανοίγοντας το φερμουάρ (Εικ. 9Α). Αν θέλετε να αφαιρέσετε την κουκούλα από το καρτσάκι περιπάτου, ανοίξτε το φερμουάρ που τυλίγει τον σωλήνα πάνω από την πλάτη (Εικ. 9Β), αποσυνδέστε το λάστιχο (Εικ. 9C) και, με ένα μυτερό αντικείμενο, πιέστε ανυψώνοντας το πλαστικό στοιχείο που υποδεικνύεται και ταυτόχρονα τραβήξτε τη μεταλλική ράβδο προς τα πάνω (Εικ. 9D). Ολοκληρώστε τη διαδικασία αποσυνδέοντας τα δύο κουμπιά που βρίσκονται στην πίσω πλευρά της πλάτης (Εικ. 9Ε).

## ΡΥΘΜΙΖΟΜΕΝΟ ΣΤΗΡΙΓΜΑ ΠΟΔΙΩΝ

Μπορείτε να χρησιμοποιήσετε το στήριγμα ποδιών σε 2 θέσεις.

10. Για να χρησιμοποιήσετε το στήριγμα ποδιών σε οριζόντια θέση αρκεί να το πιάσετε προς τα επάνω. Για να το κατεβάσετε πατήστε το πλήκτρο κάτω από το στήριγμα ποδιών (Εικ. 10).

## ΑΦΑΙΡΕΣΗ ΚΑΙ ΤΟΠΟΘΕΤΗΣΗ ΤΗΣ ΕΠΕΝΔΥΣΗΣ ΤΟΥ ΚΑΡΤΣΙΟΥ ΠΕΡΙΠΑΤΟΥ

Για να αφαιρέσετε το ύφασμα του καθίσματος, ακολουθήστε τα βήματα που περιγράφονται παρακάτω:

11. Ανοίξτε όλα τα βέλκρο και τα αυτόματα κουμπιά που συνδέουν την πλάτη της κουκούλας στην κουκούλα (Εικ. 11-11Α) και, από τις δύο πλευρές, βγάλτε τις ταινίες από τους πλαστικούς συνδέσμους που συνδέουν την πλάτη στον σωλήνα χειρολαβή του πλαισίου (Εικ. 11B).
12. Στα πλαίσια της βάσης του καθίσματος, αφαιρέστε τα βέλκρο (Εικ. 12) και τραβήξτε έξω τις υφασμάτινες γλωττίδες από τον πλαστικό δακτύλιο που υπάρχει στην κατασκευή (Εικ. 12Α). Κάντε την ίδια ενέργεια και στις δύο πλευρές του καρτσιού περιπάτου.
13. Αποσυνδέστε τα δύο κουμπιά κάτω από το στήριγμα των ποδιών (Εικ. 13) τραβήξτε το υφασμάτινο τμήμα και, στη συνέχεια, την ελαστική ταινία (Εικ. 13Α). Αποσυνδέστε το βέλκρο που υπάρχει στην ελαστική ταινία, που είναι τοποθετημένη κάτω από το κάθισμα, και αφαιρέστε την ταινία από την αγκράφα (Εικ. 13B). Αφαιρέστε τη θήκη από το πλήκτρο ρύθμισης της πλάτης και τραβήξτε όλο το ύφασμα προς τα επάνω (Εικ. 13C).

Για να βάλετε ξανά την επένδυση στο καρτσάκι περιπάτου κάντε τις ίδιες ενέργειες με αντίστροφη σειρά.

## ΚΛΕΙΣΙΜΟ ΤΟΥ ΚΑΡΤΣΙΟΥ

**ΠΡΟΕΙΔΟΠΟΙΗΣΗ:** Όταν ανοίγετε το καρτόκι, βεβαιωθείτε ότι το παιδί σας ή τυχόν άλλα παιδιά βρίσκονται σε ασφαλή απόσταση. Βεβαιωθείτε ότι εκείνη τη στιγμή τα κινητά τμήματα του καρτσιού δεν έρχονται σε επαφή με το σώμα του παιδιού.

Πριν το κλείσιμο βεβαιωθείτε ότι το καλάθακι για τα μικροαντικείμενα είναι άδειο.

Το καρτόκι περιπάτου είναι εφοδιασμένο με χειριστήριο κλεισίματος που χρησιμοποιείτε μόνο με ένα χέρι.

14. Για να κλείσετε το καρτσάκι περιπάτου, πιάστε τον δρομέα "Α"



προς τα αριστερά και πιέστε ταυτόχρονα το πλήκτρο "B" (Εικ. 14); Σπρώξτε το χερούλι προς τα κάτω και το καρότσι περιπάτου θα κλείσει αυτόματα (Εικ. 14Α-Β). Το καρτσάκι θα μπλοκάρει αυτόματα σε κλειστή θέση. Το κλειστό καρεκλάκι στέκεται μόνο του όρθιο. Για να μειωθούν οι διαστάσεις του προϊόντος όταν είναι κλειστό, μπορείτε να περιστρέψετε τη μπάρα προστασίας προς τη χειρολαβή (Εικ. 14C).

#### **ΑΞΕΣΟΥΑΡ**

**ΠΡΟΕΙΔΟΠΟΙΗΣΗ:** Τα αξεσουάρ που περιγράφονται στη συνέχεια, δεν διατίθενται απαραίτητα σε όλες τις εκδόσεις του προϊόντος. Διαβάστε προσεκτικά τις σχετικές με τα αξεσουάρ οδηγίες που υπάρχουν στην εκδοχή που εσείς αγοράσατε.

#### **ΚΙΤ ΒΑΤΕΣ ΚΑΙ ΙΜΑΝΤΑΣ ΔΙΑΧΩΡΙΣΜΟΥ ΠΟΔΙΩΝ**

Το καρότσι περιπάτου διαθέτει βάτες με επένδυση και ένα μαλακό μάντα διαχωρισμού ποδιών, που μπορούν να εξασφαλίσουν την ασφάλεια και την άνεση του παιδιού.

15. Περάστε τις βάτες στις τράντες (Εικ. 15) και περάστε το διαχωριστικό ποδιών στο ειδικό υλικό γέμισης (Εικ. 15Α).

**ΠΡΟΕΙΔΟΠΟΙΗΣΗ:** Ρυθμίστε εάν είναι απαραίτητο το πλάτος της ζώνης της μέσης χρησιμοποιώντας τις αγκράφες.

**ΠΡΟΕΙΔΟΠΟΙΗΣΗ:** Για την απόλυτη ασφάλεια του παιδιού σας στο καρότσι, είναι απαραίτητο να χρησιμοποιείτε πάντα τις ζώνες ασφαλείας.

#### **ΑΔΙΑΒΡΟΧΟ ΚΑΛΥΜΜΑ**

16. Για να στερεώσετε το αδιάβροχο κάλυμμα, περάστε τα λουράκια γύρω από τους σωλήνες του καρτσιού περιπάτου στις θέσεις που υποδεικνύονται στην εικόνα 16 (ενέργειες που πρέπει να γίνουν και στις δύο πλευρές του καρτσιού περιπάτου).

Στο τέλος της χρήσης, αν έχει βραχεί, αφήστε το κάλυμμα να στεγνώσει σε ανοιχτό χώρο.

**ΠΡΟΕΙΔΟΠΟΙΗΣΗ:** Η αδιάβροχη τέντα δεν μπορεί να χρησιμοποιηθεί εάν το καρότσι δε διαθέτει κουκούλα γιατί μπορεί να προκαλέσει ασφυξία στο παιδί.

**ΠΡΟΕΙΔΟΠΟΙΗΣΗ:** Όταν το αδιάβροχο κάλυμμα είναι τοποθετημένο στο καρότσι περιπάτου, μην το αφήνετε ποτέ εκτεθειμένο στον ήλιο με το παιδί μέσα, γιατί υπάρχει κίνδυνος υπερθέρμανσης.

#### **ΧΡΗΣΗ ΚΑΘΙΣΜΑΤΟΣ ΑΥΤΟΚΙΝΗΤΟΥ ΣΤΟ ΚΑΡΟΤΣΙ ΠΕΡΙΠΑΤΟΥ**

Στο καρτσάκι περιπάτου Goody XPlus είναι δυνατή η τοποθέτηση του καθίσματος αυτοκινήτου Kory με σύζευξη Fast In, με τους κατάλληλους αντάπτορες (πωλούνται χωριστά).

**ΠΡΟΕΙΔΟΠΟΙΗΣΗ:** ΓΙΑ ΤΗ ΣΥΝΑΡΜΟΛΟΓΗΣΗ Η/ΚΑΙ ΓΙΑ ΤΗ ΧΡΗΣΗ ΤΩΝ ΣΤΟΙΧΕΙΩΝ ΠΟΥ ΑΝΑΦΕΡΟΝΤΑΙ ΠΑΡΑΠΑΝΩ ΑΝΑΤΡΕΞΤΕ ΣΤΑ ΣΧΕΤΙΚΑ ΕΓΧΕΙΡΙΔΙΑ.

#### **ΕΓΓΥΗΣΗ**

Το προϊόν είναι εγγυημένο για τυχόν έλλειψη συμμόρφωσης υπό κανονικές συνθήκες χρήσης σύμφωνα με τις οδηγίες χρήσης. Συνεπώς, η εγγύηση δεν θα ισχύει, αν οι ζημιές οφείλονται σε ακατάλληλη χρήση, φθορά ή τυχαία γεγονότα. Για ελαττώματα συμμόρφωσης κατά τη διάρκεια της εγγύησης, ανατρέξτε στις ειδικές διατάξεις των εθνικών κανονισμών που ισχύουν στη χώρα αγοράς, όπου ισχύουν.

# TR KULLANIM TALİMATLARI

## ÖNEMLİ – DİKKATLİ BİR ŞEKİLDE OKUYUN VE İLERİDE BAŞVURMAK ÜZERE SAKLAYIN.

**UYARI:** KULLANMAYA BAŞLAMADAN ÖNCE ÜRÜNÜN TÜM PLASTİK POŞETLERİ VE AMBALAJ MALZEMELERİNİ ÇIKARIP ATINIZ VE BUNLARI ÇOCUKLARIN ULAŞAMAYACAKLARI YERLERDE SAKLAYINIZ.

### UYARILAR

- **UYARI:** Asla çocuğunuzu gözetimsiz bırakmayın.
- **UYARI:** Kullanmadan önce tüm kilitleme mekanizmalarının bağlı olduğundan emin olun.
- **UYARI:** Yaralanmayı önlemek için bu ürünü açarken ve katlarken çocuğunuzun uzakta olduğundan emin olun.
- **UYARI:** Çocuğunuzun bu ürünle oynamasına izin vermeyin.
- **UYARI:** Daima emniyet kemeri sistemini kullanın.
- Çocuğunuzun güvenliğinin temini için bacak ayırıcı ile emniyet kemerinin kullanılması gerekmektedir. Emniyet kemerini daima bacak ayırıcı kemer ile birlikte kullanın.
- **UYARI:** Her kullanımdan önce port-bebe veya oturma ünitesi veya oto güvenlik koltuğu donatılarının doğru şekilde bağlı olduğunu kontrol edin.

- **UYARI:** Bu ürün koşu veya paten için uygun değildir.
- Araç; en fazla 22 kg ağırlığındaki ya da 4 yaşındaki, veya hangisine önce ulaşırsa, çocuklar için uygundur.
- Doğumdan itibaren 6 ayağa kadar olan çocuklar için, sırt desteği en yatık konumda kullanılmalıdır.
- GOODY XPLUS pusete yalnızca FAST IN ataşmanlı (uygun adaptörlerle) CHICCO KORY oto koltuğu bağlanabilir.
- Çocuğunuzu pusete yerleştirirken veya pusetten çıkarırken fren daima devrede olmalıdır.
- Her durduğunuzda freni kullanınız.
- Frenler etkin olsa dahi, içerisinde çocuk varken puseti asla eğimli yüzeylerde bırakmayın.
- Eşya taşıma sepetine aşırı ağırlık yüklemeyin. Maksimum ağırlık 3 kg'dır.
- Tutma saplarına ve/veya sırt desteğine ve/veya pusetin yan taraflarına takılan herhangi bir ağırlık, pusetin dengesini etkileyebilir.
- Aynı anda birden fazla çocuk taşımayın.
- Üretici / distribütör tarafından verilmiş veya onaylanmamış aksesuarları, yedek parçaları veya herhangi bir bileşeni kullanmayın.
- Kırılmış, kopuk veya eksik bir parça varsa, bu ürünü kullanmayın.
- Oto koltuğunun pusete takıldığı bu yapılandırma, bir beşik veya yatak yerine kullanılmamalıdır. Çocuğunuz uyumaya ihtiyaç duyarsa uygun bir bebek arabasına, beşiğe veya yatağa yerleştirilmelidir.
- Montajdan önce, ürünün ve parçalarının taşıma sırasında hasar

görmemiş olduğundan emin olun. Aksi halde, kullanmayın ve çocukların erişiminden uzak tutunuz.

- Ayarlama işlemleri sırasında, pusetin hareketli parçalarının çocuğunuza temas etmemesini sağlayın.
- Puseti kullanan kişinin, pusetin en güvenli şekilde nasıl kullanıldığını bildiğinden emin olunuz.
- Bu ürün sadece bir yetişkin tarafından kullanılmalıdır.
- Ürün, yalnızca bir yetişkin tarafından monte edilmelidir.
- Her türlü boğulma tehlikesini önlemek için, kordonlu veya ipli cisimleri kesinlikle çocuklara vermeyin veya onları bu tür nesnelere yakınında bırakmayın.
- Puseti kesinlikle merdiven veya yürüyen merdivenlerde kullanmayın: aniden kontrolünü kaybedebilirsiniz.
- Basamak veya kaldırımdan inip çıkarken daima dikkatli olun.
- Puset uzun süre doğrudan güneş ışığında bırakılmış ise, çocuğu içine yerleştirmeden önce soğumasını bekleyin. Uzun süre doğrudan güneş ışığına maruz kalması, malzeme ve kumaş renginin solmasına neden olabilir.
- Pusetin tuzlu su ile temas etmesini engelleyin. Bu, paslanmaya neden olabilir.
- Puseti plajda kullanmayın.
- Kullanılmadığı zamanlarda, puset, çocukların erişemeyeceği yerlerde tutulmalıdır.

#### TEMİZLİK VE BAKIM ÖNERİLERİ

Bu ürün, düzenli bakım gerektirir. Temizlik ve bakım yalnızca bir yetişkin tarafından yapılmalıdır.

#### TEMİZLİK

Pusetin koltuğu çıkarılabilir (lütfen PUSET KILIFININ TAKILMASI VE SÖKÜLMESİ bölümüne bakınız). Kumaş kısımları nemli bir havlu kumaş ve doğal sabun kullanılarak temizleyiniz. Plastik kısımları, yumuşak

ve nemli bir bezle düzenli olarak siliniz. Pas oluşumunu önlemek için, suyla temas etmeleri halinde metal kısımları daima kurulaştırın. Aşağıda, yıkama sembolleri ve açıklamaları gösterilmiştir:



Elde yıkayınız



Ağartıcı kullanmayınız



Kurutma makinesinde kurutmayınız



Ütülemeyiniz



Kuru temizlemeye vermeyiniz

#### BAKIM

Gerekirse, hareketli parçaları kuru silikon yağlayıcı ile yağlayın.

Tekerleklerin durumunu düzenli olarak kontrol edin ve tüm tozlar ve kumlardan temizleyin. Pusetin düzgün çalışmasından ödün verebilecek sürtünmeden kaçınmak için; metal borular boyunca uzanan tüm plastik parçaların tozdan, kirden ve kumdan arınmış olduğundan emin olunuz.

Puseti kuru bir yerde saklayın.

#### GENEL TALİMATLAR

##### PUSETİN AÇILMASI VE İLK MONTAJI

**UYARI:** Puseti açarken, çocuğunuzun veya diğer çocukların güvenli bir mesafede olmasına dikkat ediniz.

**UYARI:** Bu işlemler sırasında, pusetin hareketli parçalarının çocuğunuza temas etmediğinden emin olun.

1. Kolu ve ön ayağı tutun (Şek. 1) ve bir kilitleme klik sesi duyana kadar açın (Şek. 1A).

2. Kilitleme klik sesini duyana kadar metal pimi uygun muhafazaya (Şek. 2) yerleştirerek, ön tekerlekleri takın. Ön tekerlekleri sökmek için gösterilen düğmeye basın ve aşağı çekin (Şek. 2A). Ön tekerleklerin dönme özelliği vardır: özelliği etkinleştirmek veya devre dışı bırakmak için kolu (Şek. 2B) kullanın. Kol kaldırıldığında tekerlekler serbestçe döner; tekerlekleri kilitlemek için şekilde gösterildiği gibi kolu aşağı bastırın.

Dönebilen tekerlekler pusetin kullanımını kolaylaştırmaktadır; ancak, özellikle düz olmayan yüzeylerde, pusetin dengesini korumak için sabit modun kullanılması önerilmektedir (çakıl taşı yol, toprak yol vs.)

**UYARI:** Tüm tekerlekler her zaman birlikte kilitlenmeli veya çözülmelidir.

Tekerlek pimini, yerine kilitlene kadar arka boru üzerinde yer alan uygun deliğe takarak, arka tekerlekleri sabitleyin (Şek. 2C). Çıkarmak için, her bir tekerleğin üstündeki düğmeyi kullanın ve dışa doğru çekin (Şek. 2D).

**UYARI:** Kullanmadan önce, tüm tekerleklerin doğru olarak kilitlendiğinden emin olunuz.

**UYARI:** Kullanmadan önce, mekanizmanın etkin şekilde kilitlemiş olduğunu kontrol ederek, pusetin açık konumda kilitleti olduğundan emin olunuz.

3. Ön bari, pusetin ek yerlerinde yer alan uygun yuvalara takarak monte ediniz (Şek. 3). Çıkarmanız gerekirse, her iki yandaki düğmelere basınız (Şek. 3A).

**UYARI:** Çocuğunuz içinde otururken, ürünü yukarı kaldırmak için kesinlikle ön bari kullanmayınız.

#### BÜYÜK SEPET

Eşya taşıma sepeti önceden monte edilmiştir. Çıkarmanız gerekirse, aşağıda genel hatlarıyla verilen adımları izleyiniz.

4. Eşya taşıma sepeti, gövdeye birkaç noktadan tutturulmuştur. Sepetin arkasında yer alan 2 düğmeyi serbest bırakınız (Şek. 4); pusetin arka bacaklarındaki yan kayışları çıkarınız (Şek. 4A); koltuğun altında yer alan düğmeleri serbest bırakınız (Şek. 4B); ayak dayama yerinin altında önde yer alan cırt cırtlı bantları açınız (Şek. 4C).

Sepeti tekrar monte etmek için, aynı adımları geriye doğru uygulayınız.

#### EMNİYET KEMERİ NASIL KULLANILIR

Bu puset; iki omuz kemeri, iki ayarlama deliği, bir bel kemeri ve tokalı



bir bacak arası kemerinden oluşan, beş noktadan bağlanan bir emniyet kemeri sahibtiir.

5. **UYARI:** Doğumdan yaklaşık 6 aya kadar olan çocuklarda kullanmak için, omuz kemerlerini öncelikle iki ayarlama deliğinden geçirerek (Şek. 5) ve bel kemerini dikey deliklerden geçirerek (Şek. 5A) kullanınız.

Omuz kemerlerinin yüksekliği, sırt desteğinde bulunan farklı yuvalar kullanılarak ayarlanabilir.

6. Çocuk pusete yerleştirildikten sonra, kemerleri öncelikle iki çatalı (A) omuz kemeri tokasından (B) ve ardından bacak arası kemeri tokası (C) içinden geçirerek bağlayınız (Şekil 6); omuz kemerlerinin yüksekliğini, kemerler çocuğunuzun omzuna doğru biçimde uyacak şekilde ayarlayınız (Şek. 6A).

Kemerlerin doğru şekilde bağlandığından daima emin olunuz. Kemerleri açmak için, yan çatal uçlarını bastırınız ve çekiniz.

**UYARI:** Çocuğunuzun güvenliğini garantilemek için, emniyet kemeri her zaman takılmalıdır.

Kemerlerin bağlantı noktalarına doğru şekilde sabitlenmiş olduklarından emin olmak için, çocuğunuzu pusetin içine yerleştirdikten sonra, kemerlerin uç kısımlarını kuvvetle çekiniz.

### SIRT DESTEĐİNİN AYARLANMASI

Sırt desteđi, 4 konuma ayarlanabilir.

7. Sırt desteđini alçaltmak için, sırt desteđinin arkasındaki ayarlama sapını kaldırınız (Şek. 7). Sırt desteđini yükseltmek için, istediđinizi konuma kaldırmamız yeterlidir.

**UYARI:** Çocuğun ağırlığı, bu işlemleri zorlaştırabilir.

### ARKA FRENLER

Arka tekerlekler, yalnızca tek bir destek borusu kullanılarak aynı anda her iki arka tekerleđe uygulanabilen bağlantılı frenlere sahiptir.

8. Frenleri etkinleştirmek için, ortada bulunan pedala basınız (Şek. 8). Frenleri serbest bırakmak için, pedala zıt yönde bastırınız (Şek. 8A).

### GÜNEŞ TENTESİ

Tente halihazırda pusete takılı durumdadır.

9. Tenteyi açmak ve ayarlamak için, ön kemer çubuđunu kullanınız (Şek. 9). Tente, fermuar açılarak uzatılabilir (Şek. 9A). Tenteyi puseten çıkarmak isterseniz, sırt desteđinin üstündeki borunun etrafına sarılmış fermuarı açın (Şek. 9B), elastiki sökün (Şek. 9C) ve kaldırıcı olarak keskin bir cisim kullanmak suretiyle, gösterilen plastik bileşeni kaldırırken, aynı zamanda metal çubuđu yukarı doğru çekin (Şek. 9D). Sırt desteđinin arkasında bulunan iki düğmeyi çözerek işlemi tamamlayın (Şek. 9E).

### AYARLANABİLİR AYAK DESTEĐİ

Ayak desteđi, 2 konumda kullanılabilir.

10. Ayak desteđini yatay konumda kullanmak için, yukarıya doğru itmeniz yeterlidir. Alçaltmak için, ayak desteđinin altında yer alan düğmeyi kullanınız (Şek. 10).

### PUSET KILIFININ MONTAJI VE SÖKÜLMESİ

Kılıfı koltuktan çıkarmak için, aşağıdaki adımları izleyiniz:

11. Sırt desteđini tenteye bağlayan tüm cırt cırtlı bantları ve basma düğmeleri ayırın (Şek. 11-11A) ve her iki taraftaki kemerleri sırt desteđini gövdenin tutma sapına bağlayan plastik kancalardan çıkarın (Şek. 11B).

12. Koltuđun yanlarından, cırt cırtlı bantları çıkarınız (Şek. 12) ve kumaş şeridi şasi üzerindeki plastik halkadan kaydırarak çıkarınız (Şek. 12A). Bu işlemi pusetin her iki tarafı için de tamamlayınız.

13. Ayak desteđinin altındaki iki düğmeyi çözün (Şek. 13), kumaşı ve ardından elastik şeridi çerçeveden çıkarın (Şek. 13A). Koltuđun altındaki elastik şeritte yer alan cırt cırtlı bandı çıkarınız ve şeridi tokadan çıkarınız (Şek. 13B). Cebi, sırt desteđi ayar düğmesinden çıkarın ve kumaşın tamamını yukarı doğru çekin (Şek. 13C).

Kılıfı tekrar pusete yerleştirmek için, aynı adımları geriye doğru izleyiniz.

### PUSETİN KATLANMASI

**UYARI:** Bu ürünü açarken ve katlarken, çocuğunuzun veya diđer çocukların güvenli bir mesafede olduđundan emin olun.

Bu işlemler sırasında, pusetin hareketli parçalarının çocuđunuza temas etmediğinden emin olun.

Puseti kapatmadan önce, eşya taşıma sepetinin boş olduđundan emin olunuz.

Puset, tek elle kullanılabilen bir kapatma mekanizmasına sahiptir.

14. Puseti kapatmak için, "A" anahtarını sola itiniz ve aynı anda "B" düğmesine basınız (Şek. 14); tutma sapından aşağı doğru itin; puset, otomatik olarak kapanacaktır (Şek. 14A-B). Puset otomatik olarak kapalı konumda kilitlenecektir. Puset kapandıđında kendine durabilmektedir. Puseti kapatıldıđında daha kompakt hale getirmek için, ön bar tutma sapına doğru döndürülebilir (Şek. 14C).

### AKSESUARLAR

**UYARI:** Aşağıda açıklanan aksesuarlar ürünün bazı modellerinde bulunmayabilir. Satın aldıđınızı modelle birlikte temin edilen aksesuarlara iliřkin talimatları dikkatle okuyunuz.

### OMUZ KEMERLERİ VE BACAK ARASI KEMERLERİ

Çocuđunuzun güvenliğini ve rahatlığını sağlamak için, puset, dolgulu omuz kemerleri ve yumuřak bir bacak arası kemeri ile donatılmıştır.

15. Montaj için, omuz kemerlerini (Şek. 15) ve bacak arası kemerini ilgili dolgulu kısımdan geçiriniz (Şek. 15A).

**UYARI:** Gerekliyse, tokalar üzerine bastırarak bel kemerini ayarlayınız.

**UYARI:** Çocuđunuzun güvenliğini garantilemek için, emniyet kemeri daima takılmalıdır.

### YAĐMURLUK

16. Yađmurluđu takmak için, Şek. 16'da gösterilen konumlarda olmak üzere kemerleri puset gövdesi etrafına bağlayınız (adımlar pusetin her iki tarafında da tekrarlanmalıdır).

Yađmurluđu kullandıktan sonra, ıslak ise düzgünce kurumasını sağlayınız.

**UYARI:** Bođulmaya neden olabileceğinden, yađmurluk; puset üzerinde tente uzatılmadan kullanılamaz.

**UYARI:** Yađmurluk pusete takılı ise; puseti, çocuđunuz içindeyken kesinlikle doğrudan güneş ışığına maruz bırakmayınız çünkü sıcaklık önemli ölçüde artacaktır.

### OTO KOLTUĐUNUN PUSETE ÜZERİNDE KULLANILMASI

Goody XPlus bebek arabası, uygun adaptörler (ayrı olarak satılır) kullanılarak Fast In bağlantılı Chicco Kory oto koltuđu ile birlikte kullanılabilir.

**UYARI:** YUKARIDA LİSTELENEN ÖĐELERİN MONTAJI VE/VEYA KULLANIMI İÇİN, İLGİLİ KILAVUZLARA BAřVURUNUZ.

### GARANTİ

Ürün, talimatlarda belirtildiđi üzere, normal kullanımda her türlü uygunsuzluđa karşı garantilidir. Bu nedenle garanti, hatalı kullanım, aşınma veya kazara meydana gelen olaylardan kaynaklanan hasar durumunda geçerli deđildir. Uygunluđa iliřkin kusurlara dair garantinin süresi için mümkün olduđu durumlarda lütfen satın alınan ülkeye geçerli ulusal kanunların özel hükümlerine bakınız.

## **BG** ИНСТРУКЦИИ ЗА УПОТРЕБА

# ВАЖНО - ПРОЧЕТЕ-ТЕ ВНИМАТЕЛНО И ЗАПАЗЕТЕ ЗА БЪДЕЩИ СПРАВКИ.

**ВНИМАНИЕ:** ПРЕДИ УПОТРЕБА ОТСТРАНЕТЕ ВСИЧКИ НАЙЛОНОВИ ТОРБИЧКИ И ОПАКОВЪЧНИ МАТЕРИАЛИ ОТ ПРОДУКТА И ГИ СЪХРАНЯВАЙТЕ НА НЕДОСТЪПНО ЗА ДЕЦА МЯСТО.

### ПРЕДУПРЕЖДЕНИЯ

- **ВНИМАНИЕ:** Никога не оставяйте детето без надзор.
- **ВНИМАНИЕ:** Уверете се, че всички устройства за заключване са активирани преди използване.
- **ВНИМАНИЕ:** За да избегнете нараняване, уверете се, че детето е на безопасно разстояние, преди да разгънете или сгънете този продукт.
- **ВНИМАНИЕ:** Не оставяйте детето да играе с този продукт.
- **ВНИМАНИЕ:** Винаги използвайте системата за задържане.
- Използването на ремъка за чатала и на предпазните колани е от съществено значение, за да се гарантира безопасността на детето. Използвайте винаги предпазните колани едновременно с ремъка за чатала.
- **ВНИМАНИЕ:** Преди употреба да се провери дали са правилно задействани приспособленията за закрепване на кошчето за бебеш-

ката количка, на седалката или на автомобилното детско столче.

- **ВНИМАНИЕ:** Този продукт не е подходящ за тичане или пързаяне.
- Превозното средство е подходящо за деца с тегло до 22 kg или възраст до 4 години, което ограничение настъпи първо.
- За новородени и бебета до около 6-месечна възраст облегалката трябва да се използва в напълно легнало положение.
- Само столчето за кола CHICCO KORY с приспособление FAST IN (с подходящи адаптери) може да се монтира към детската количка GOODY XPLUS.
- Спирачката трябва да се задейства винаги когато детето се поставя и изважда.
- Използвайте спирачката винаги когато спирате за престой.
- Никога не оставяйте количката върху наклонена повърхност, докато детето е в нея, дори със задействани спирачки.
- Не претоварвайте багажната кошница. Максимално тегло 3 kg.
- Всякакви тежести, закачени на ръкохватките и/или облегалката, и/или отстрани на количката, излагат на опасност стабилността ѝ.
- Не превозвайте повече от едно дете наведнъж.
- Не използвайте към детската количка аксесоари, резервни части или компоненти, които не са доставени или одобрени от производителя.
- Не използвайте продукта, ако има счупени, скъсани или липсващи части.



- Столчето за кола, монтирано на шасито на количката, не замества детското креватче или кошарката. Ако детето Ви се нуждае от сън, трябва да го поставите в бебешко кошче, люлка или детско креватче.
- Преди сглобяване проверете продукта и всички негови компоненти за каквито и да било повреди, причинени при транспортиране. В този случай продуктът не трябва да се използва и трябва да се съхранява на подходящо разстояние извън обсега на деца.
- При регулиране се уверете, че движещите се части на количката не влизат в контакт с детето.
- Уверете се, че лицето, което ползва количката, знае как да го прави по най-безопасния начин.
- Този продукт трябва да се използва само от възрастен.
- Продуктът трябва да се сглобява само от възрастен.
- За да се избегне риск от задушаване, никога не давайте на детето си и не поставяйте в близост до него предмети с връзки.
- Никога не използвайте количката по стълби или ескалатори: възможно е неочаквано да загубите равновесие.
- Винаги внимавайте, когато се качвате или слизате от стъпало или тротоар.
- Ако оставите количката на слънце дълго време, трябва да изчакате да се охлади, преди да поставите детето в нея. Продължителното излагане на слънце може да доведе до промяна на цвета на

материалите и на тъканта.

- Избягвайте контакта на детската количка със солена вода, за да предотвратите образуването на ръжда.
- Не използвайте количката на плажа.
- Когато не я използвате, съхранявайте количката на място, недостъпно за деца.

#### ПРЕПОРЪКИ ЗА ПОЧИСТВАНЕ И ПОДДРЪЖКА

Този продукт се нуждае от периодична поддръжка. Почистването и поддръжката трябва да се извършват само от възрастни.

#### ПОЧИСТВАНЕ

Текстилната част на количката може да се сваля (вж. глава ПОСТАВЯНЕ И СВАЛЯНЕ НА ТЕКСТИЛНАТА ЧАСТ НА КОЛИЧКАТА). Почиствайте текстилните части с влажна гъба и неутрален сапун. Почиствайте периодично пластмасовите части с влажна кърпа. Винаги подсушавайте металните части след евентуален контакт с вода, за да предотвратите образуването на ръжда.

По-долу са посочени символите за пране и тяхното значение:



Перете на ръка в студена вода



Не избелвайте



Не сушете в сушилна машина



Не гладете



Не подлагайте на химическо чистене

#### ПОДДРЪЖКА

Смазвайте подвижните части само ако е необходимо, с малко количество лубрикант на силиконова основа.

Периодично проверявайте износеността на колелата и ги поддържайте чисти от прах и пясък. Уверете се, че всички пластмасови части, които се плъзгат по металните тръби, са чисти от прах, замърсявания и пясък, за да се избегне триене, което може да попречи на правилното функциониране на количката. Съхранявайте количката на сухо място.

#### ОБЩИ ИНСТРУКЦИИ

##### РАЗГЪВАНЕ И ПЪРВИ МОНТАЖ НА КОЛИЧКАТА

**ВНИМАНИЕ:** Извършете тази операция, като внимавате детето или евентуално други деца да са на подходящо разстояние.

**ВНИМАНИЕ:** Уверете се, че при тези операции движещите се части на количката не влизат в контакт с тялото на детето.

1. Хванете дръжката и предното краче (Фиг. 1), като го отворите, докато щракне за осъществено закачване (Фиг. 1А).

2. Монтирайте предните колела, като поставите металния шифт на съответното място (Фиг. 2), докато чуете щракване за закачване. За да демонтирате предните колела, натиснете посочения бутон и издърпайте надолу (Фиг. 2А). Предните колела са с функция за завъртане: преместете лоста (Фиг. 2В), за да промените настройката. Когато лостът е в горно положение, колелата могат да се въртят свободно; за да ги фиксирате, преместете посочения лост в най-долното му положение.

Завъртащите се колела гарантират по-добра маневреност на количката; върху неравни терени се препоръчва да използвате колелата застопорени, за да се осигури достатъчно плавност (чакъл, черен път и т.н.).



**ВНИМАНИЕ:** Всички колела трябва да бъдат едновременно блокирани или деблокирани.

Закрепете задните колела, като вкарате щифта на колелото в съответния отвор на задната тръба, докато настъпи блокиране (Фиг. 2С). За да ги свалите, натиснете бутона върху всяко колело и дръпнете навън (Фиг. 2D).

**ВНИМАНИЕ:** Преди употреба се уверете, че всички колела са правилно закрепени.

**ВНИМАНИЕ:** Преди употреба се уверете, че количката е блокирана в разгнато положение, като се уверите, че механизмът действително е блокиран.

3. Монтирайте предпазния борд, като го поставите в съответните отвори върху шарнирните съединения на количката (Фиг. 3). Ако е необходимо да го свалите, натиснете бутона върху двете страни (Фиг. 3А).

**ВНИМАНИЕ:** Кухият профил не трябва да бъде използван за повдигане на продукта с детето вътре.

## БАГАЖНА КОШНИЦА

Багажната кошница е вече поставена. Ако е необходимо да я свалите, следвайте стъпките, описани по-долу.

4. Кошницата е закачена за рамката на няколко места. Откопчайте двете копчета върху задната част на кошницата (Фиг. 4); отстранете страничните ленти от задните крака на количката (Фиг. 4А); откопчайте тик-так копчетата под седалката (Фиг. 4В); откопчайте велкро лентите от предната страна под поставката за крачета (Фиг. 4С).

За да поставите отново кошницата, изпълнете същите операции в обратен ред.

## УПОТРЕБА НА ПРЕДПАЗНИТЕ КОЛАНИ

Количката е оборудвана с петточкова обезопасяваща система за задържане, която се състои от две презрамки, два прореза за регулиране, пояснен колан и ремък за чатала.

5. **ВНИМАНИЕ:** За употреба при бебето от новородени до около 6-месечна възраст ще трябва да използвате презрамките за раменете, като ги прекарате през първите два отвора за регулиране (Фиг. 5) и поясния колан във вертикалните прорези (Фиг. 5А).

Може да регулирате височината на презрамките, като ги премествате в отворите на облегалката.

6. След като поставите бебето в количката, затегнете коланите (Фиг. 6), като прекарате двата накрайника (А) през заключващия механизъм на презрамките за раменете (В) и след това през този на колана между краката (С); регулирайте височината на презрамките, за да прилепнат към рамената на детето (Фиг. 6А).

Проверявайте винаги дали коланите са закопчани правилно. За да разкопчате поясния колан, натиснете и дръпнете страничните накрайници.

**ВНИМАНИЕ:** за да гарантирате безопасността на Вашето дете, използвайте винаги предпазните колани.

За да се уверите, че коланите са правилно застопорени, след като поставите и обезопасите детето, дръпнете силно краищата им.

## РЕГУЛИРАНЕ НА ОБЛЕГАЛКАТА

Облегалката може да се регулира в 4 позиции.

7. За да смъкнете облегалката, повдигнете дръжката за регулиране на задната страна на самата облегалка (Фиг. 7). За да повдигнете облегалката, е достатъчно да я повдигнете до желаната позиция.

**ВНИМАНИЕ:** тежестта на детето може да затрудни изпълнението на действията.

## ЗАДНИ СПИРАЧКИ

Задните колела са оборудвани с двойни спирачки, които блокират едновременно двете задни колела чрез натискането на опорната тръба.

8. За спиране на количката натиснете надолу централно разположения педал (Фиг. 8). За да деблокирате спирачната система, натиснете педала в противоположната посока (Фиг. 8А).

## СЕННИК

Сенникът вече е поставен на количката.

9. За да отворите и регулирате сенника, натиснете предната дъга (Фиг. 9). Можете да разгънете допълнително сенника, като разкопчате ципа (Фиг. 9А). Ако желаете да свалите сенника от количката, разкопчайте ципа, който увива тръбата над облегалката (Фиг. 9В), откачете ластика (Фиг. 9С) и като използвате остър предмет, повдигнете посочената пластмасова част и едновременно с това издърпайте нагоре металната пръчка (Фиг. 9D). Завършете операцията, като разкопчате двете тик-так копчета, разположени от задната страна на облегалката (Фиг. 9Е).

## РЕГУЛИРУЕМА ПОСТАВКА ЗА КРАЧЕТА

Поставката за крачета може да се използва в 2 позиции.

10. За да използвате поставката за крачета в хоризонтално положение, е достатъчно да я повдигнете нагоре. За да я спуснете, натиснете бутона под поставката за крачета (Фиг. 10).

## ПОСТАВЯНЕ И СВАЛЯНЕ НА ТЕКСТИЛНАТА ЧАСТ НА КОЛИЧКАТА

За да свалите текстилната част от седалката, следвайте стъпките, описани по-долу:

11. Разкопчайте всички велкро ленти и тик-так копчета, които свързват облегалката към сенника (Фиг. 11-11А) и от двете страни, извадете лентите от пластмасовите куки, които свързват облегалката към тръбата на дръжката на рамката (Фиг. 11В).

12. Отстранете велкро лентата от страни на седалката (Фиг. 12) и извадете текстилния език от пластмасовия пръстен, поставен върху конструкцията (Фиг. 12А). Извършете операцията и от двете страни на количката.

13. Разкопчайте двете копчета под поставката за крачетата (Фиг. 13), извадете текстилната част от конструкцията и ластичната лента (Фиг. 13А). Разкопчайте велкро лентата върху ластичната лента, поставена под седалката, и извадете лентата от катарамата (Фиг. 13В). Свалете джоба от бутона за регулиране на облегалката и издърпайте цялата текстилна част нагоре (Фиг. 13С).

За да поставите текстилната част на количката, изпълнете същите операции в обратен ред.

## СГЪВАНЕ НА КОЛИЧКАТА

**ВНИМАНИЕ:** Извършете тази операция, като внимавате детето или евентуално други деца да са на подходящо разстояние.

Уверете се, че при тези операции движещите се части на количката не влизат в контакт с тялото на детето.

Преди затварянето се уверете, че и кошничката за малки предмети е празна.

Количката е с механизъм за сгъване с една ръка.

14. За да сгънете количката, натиснете плъзгач „А“ наляво и едновременно с това натиснете бутон „В“ (Фиг. 14); натиснете дръжката надолу и количката автоматично ще се сгъне (Фиг. 14А-В). Количката ще се блокира автоматично в сгънато положение. След като е сгъната, количката стои самостоятелно. За да направите продукта по-компактен в сгънато положение, можете да завъртите предпазния борд към дръжката (Фиг. 14С).

## АКСЕСОАРИ

**ВНИМАНИЕ:** Описаните по-долу аксесоари може да не са налични при някои версии на продукта. Прочетете внимателно инструкциите за аксесоарите, включени в закупената от Вас конфигурация.

## КОМПЛЕКТ ПРЕЗРАМКИ ЗА РАМЕНЕТЕ И ПРЕЗРАМКА МЕЖДУ КРАКАТА

Количката е снабдена с презрамки с подплънки и мека презрамка между краката, които са в състояние да осигурят безопасността и удобството на детето.

15. Вкарайте подплънките в презрамките (Фиг. 15) и прекарайте



презрамката между крачетата в съответната подложка (Фиг. 15А).

**ВНИМАНИЕ:** Ако е необходимо, регулирайте широчината на пояския колан от заключващите механизми.

**ВНИМАНИЕ:** За да гарантирате безопасността на Вашето дете, използвайте винаги предпазните колани.

### **ДЪЖДОБРАН**

16. За закрепване на пелерината дъждобран трябва да прекарате връзките около тръбите на количката в позициите, показани на фигура 16 (операциите се извършват и от двете страни на количката).

След употреба оставете дъждобрана да изсъхне на въздух, ако се е намокрил.

**ВНИМАНИЕ:** Дъждобранът не трябва да се използва върху количка без сенник, тъй като може да причини задушаване на детето.

**ВНИМАНИЕ:** Когато дъждобранът е монтиран, не оставяйте никога на слънце количката с детето, седало в нея, за да предотвратите опасността от прегряване.

### **УПОТРЕБА НА СТОЛЧЕ ЗА АВТОМОБИЛ ВЪРХУ КОЛИЧКАТА**

Върху количка Goody XPlus може да се постави само столче за автомобил Kory със закрепване Fast In със съответните адаптери (продавани отделно).

**ВНИМАНИЕ:** ЗА МОНТАЖА И/ИЛИ УПОТРЕБАТА НА ИЗБРОЕНИТЕ ПО-ГОРЕ ЕЛЕМЕНТИ НАПРАВЕТЕ СПРАВКА СЪС СЪОТВЕТНИТЕ РЪКОВОДСТВА.

### **ГАРАНЦИЯ**

Продуктът има гаранция срещу всяка липса на съответствие при нормални условия на употреба, както е предвидено в инструкциите за употреба. Поради това гаранцията не се прилага в случай на щети, причинени от неправилна употреба, износване или случайни събития. В случай на липси на съответствие по време на срока на гаранцията се запознайте със специфичните разпоредби на действащото национално законодателство в страната на покупката.

## UK ІНСТРУКЦІЯ З ЕКСПЛУАТАЦІЇ

# ВАЖЛИВО - УВАЖНО ПРОЧИТАЙТЕ ТА ЗБЕРЕЖІТЬ ДЛЯ ВИКОРИСТАННЯ В МАЙБУТНЬОМУ.

**УВАГА:** ПЕРЕД ВИКОРИСТАННЯМ ПРИБЕРІТЬ І ВИКИНЬТЕ ПЛАСТИКОВІ ПАКЕТИ ТА ВСІ ЕЛЕМЕНТИ УПАКОВКИ ВИРОБУ АБО ЗБЕРІГАЙТЕ ЇХ У НЕДОСЯЖНОМУ ДЛЯ ДІТЕЙ МІСЦІ.

### ПОПЕРЕДЖЕННЯ

- **УВАГА:** Ніколи не залишайте дитину без нагляду.
- **УВАГА:** Перш ніж розпочати використання, слід переконатися, що всі блокувальні механізми прикріплені правильно.
- **УВАГА:** Щоб запобігти травмуванню дитини під час розкладання або складання візка, переконайтеся, що вона знаходиться на безпечній відстані.
- **УВАГА:** Не дозволяйте дитині гратися з цим виробом.
- **УВАГА:** Завжди використовуйте систему утримання дитини.
- Обов'язково використовуйте паховий ремінь і ремені безпеки, оскільки вони гарантують безпеку дитини. Завжди використовуйте ремені безпеки одночасно з паховим ременем.
- **УВАГА:** Перш ніж використовувати візок, перевірте, щоб правиль-

но були прикріплені механізми кріплення сидіння, коліски або автомобільного крісла.

- **УВАГА:** Цей виріб не призначений для використання під час бігу або катання на роликах.
- Візок призначено для дітей вагою до 22 кг або віком до 4 років, залежно від того, що настане раніше.
- При перевезенні у візку дітей від народження і до 6 місяців спинка має перебувати в повністю відкинутому положенні.
- До візка GOODY XPLUS можна прикріпити лише автокрісло CHICCO KORY з кріпленням FAST IN (з відповідними адаптерами).
- Гальмівний механізм завжди має бути задіяний під час розміщення дитини у візку і висадження з нього.
- Використовуйте гальма при кожній зупинці.
- У жодному разі не залишайте візок з дитиною на похилій поверхні, навіть якщо задіяні гальма.
- Не перевантажуйте кошик. Максимальна вага становить 3 кг.
- Будь-який вантаж, підвішений на ручки візка, його спинку або бокові частини, може порушити його стійкість.
- Не транспортуйте більше однієї дитини одночасно.
- Не використовуйте аксесуари візка, запасні частини або деталі, не поставлені або не схвалені виробником.
- Забороняється використовувати виріб з пошкодженими, відірваними або відсутніми частинами.



- Дитяче автокрісло, встановлене на візку, не заміняє коліски або ліжечка. Якщо дитині необхідно спати, її слід покласти у візок для новонароджених, в колицю або в ліжечко.
- Перед збиранням переконайтеся в тому, що виріб та всі його деталі не пошкоджені при транспортуванні. В іншому випадку не користуйтеся виробом і тримайте його в недоступному для дітей місці.
- Здійснюючи регулювання візка, слідкуйте за тим, аби його рухомі частини не торкалися дитини.
- Користувачі візка повинні добре знати принципи його роботи.
- Цей виріб має використовувати виключно доросла особа.
- Складати виріб повинна тільки доросла особа.
- Щоб запобігти ризику удушення, не залишайте поруч із дитиною та не давайте їй речі, які мають тасьму або мотузки.
- Не користуйтеся візком на сходах або на ескалаторі: можлива втрата контролю.
- Будьте вкрай уважними при підйомі або спуску з тротуару чи зі сходинки.
- Після тривалого перебування візка на сонці дочекайтеся, доки він охолоне, і лише потім саджайте в нього дитину. Тривале перебування виробу на сонці може спричинити знебарвлення його матеріалів та текстилю.
- Уникайте контакту візка із солоною водою, щоб запобігти утворенню іржі.
- Не використовуйте візок на пляжі.

- Тримайте прогулянковий візок подалі від дітей, коли Ви ним не користуєтесь.

#### РЕКОМЕНДАЦІЇ З ЧИЩЕННЯ ТА ДОГЛЯДУ

Цей виріб потребує регулярного догляду. Операції з чищення та догляду мають виконуватись дорослою особою.

#### ЧИЩЕННЯ

Оббивка сидіння візка є змінною (дивіться параграф «ЗНЯТТЯ ТА ОДЯГАННЯ ОББИВКИ ВІЗКА»). Тканинні частини необхідно чистити зволоженою губкою і нейтральним милом. Регулярно протирайте пластмасові частини зволоженою серветкою. Після контакту з водою витирайте насухо металеві частини, щоб запобігти утворенню іржі.

Нижче наведені символи прання з відповідними описами:



Прати вручну у холодній воді



Не відбілювати



Не сушити механічним способом



Не прасувати



Не піддавати хімічній чистці

#### ДОГЛЯД

В разі необхідності змащуйте рухомі частини сухою силіконовою оливою.

Регулярно перевіряйте стан зношення коліс і чистьте їх від пилу та піску. З метою уникнення тертя, яке може негативно вплинути на роботу візка, запобігайте накопиченню пилу, забруднень і піску на пластмасових частинах, які пересуваються по металевим трубчастим конструкціям.

Зберігайте візок у сухому місці.

#### ЗАГАЛЬНІ ІНСТРУКЦІЇ

##### РОЗКЛАДАННЯ ТА ПЕРШИЙ МОНТАЖ ВІЗКА

**УВАГА:** При виконанні цих дій переконайтесь, що Ваша дитина й інші діти перебувають на безпечній відстані від візка.

**УВАГА:** Стежте, щоб під час цих операцій рухомі частини прогулянкового візка не торкалися тіла дитини.

1. Візьміться за ручку та передню ніжку (мал. 1) та потягніть їх, щоб розкрити візок, поки не почуєте клацання, яке підтверджує фіксацію (мал. 1A).
2. Встановіть передні колеса, вставивши металевий штир у відповідне гніздо (мал. 2) так, щоб почути клацання, яке підтверджує з'єднання. Щоб зняти передні колеса, натисніть вказану кнопку та потягніть вниз (мал. 2A). Передні колеса повертаються: скористайтесь важелем (мал. 2B), щоб змінити налаштування. При підняттю важелі колеса вільно обертаються; щоб їх зафіксувати, натисніть на вказаний важіль, перевівши його в нижнє положення.

Плаваючі колеса гарантують підвищену маневреність прогулянкового візка; на пухкому ґрунті (гравій, ґрунтова дорога і т. п.) рекомендується заблокувати колеса, щоб забезпечити відповідну плавність пересування).

**УВАГА:** Всі колеса повинні бути одночасно або заблоковані, або розблоковані.

Зафіксуйте задні колеса, вставивши штифт колеса у відповідне гніздо задньої трубки до його фіксації (мал. 2C). Для того щоб зняти колеса, натисніть кнопку на кожному колесі та потягніть її назовні (мал. 2D).

**УВАГА:** Перед використанням впевніться в тому, щоб усі колеса були правильно зафіксовані.

**УВАГА:** Перед початком використання переконайтесь, що візок





розкладений і що задня хрестовина заблокована належним чином.  
3. Встановіть протиударний бампер, вставивши його у відповідні гнізда на шарнірах візка (мал. 3). Якщо потрібно його зняти, натисніть кнопку з обох боків (мал. 3А).

**УВАГА:** Не можна використовувати бампер для підняття виробу, коли всередині знаходиться дитина.

### КОШИК ДЛЯ РЕЧЕЙ

Кошик для речей вже встановлено. Якщо потрібно його зняти, виконайте описані нижче операції.

4. Кошик кріпиться до каркаса в декількох точках. Розстібніть 2 кнопки на ззаду на кошику (мал. 4); зніміть бічні ремінці на задніх ніжках візка (мал. 4А); розстібніть кнопки під сидінням (мал. 4В); розстібніть липучки спереду під опорою для ніг (мал. 4С).

Для того щоб встановити кошик знову на місце, виконайте ті самі операції у зворотному порядку.

### ВИКОРИСТАННЯ РЕМЕНІВ БЕЗПЕКИ

Ремінь безпеки прогулянкового візка має п'ять точок кріплення і складається з двох лямок, двох прорізів для регулювання, одного поясного ремня та одного розділового ремня для ніг з пряжкою.

5. **УВАГА:** Якщо у візку перебуває дитина у віці від народження і приблизно до 6 місяців, необхідно використовувати плечові реміні, попередньо провівши їх через два прорізи для регулювання (мал. 5) та поясний ремінь у вертикальні прорізи (мал. 5А). Можна регулювати висоту плечових ремінців, переміщуючи їх в петлях на спинці.

6. Розташуйте дитину у візку, пристебніть ремінь безпеки (мал. 6), з'єднавши спочатку два зубці (А) з пряжкою плечових ремінців (В), а потім вставивши їх у пряжку розділового ремню для ніг (С); відрегулюйте висоту плечових ремінців так, щоб вони прилягали до плечей дитини (мал. 6А).

Перевірте, щоб ремінь завжди був правильно пристебнутий. Для того щоб відстебнути ремінь безпеки, натисніть та потягніть бічні зубці.

**УВАГА:** Для гарантування безпеки власної дитини необхідно завжди використовувати ремінь безпеки.

Щоб переконатися у правильному закріпленні ремінців безпеки, необхідно усадити дитину, застібнути ремінь і сильно потягнути за кінець ремня.

### РЕГУЛЮВАННЯ СПИНКИ

Спинка візка може займати 4 положення.

7. Щоб відкинути спинку, підніміть вгору ручку регулювання, яка знаходиться ззаду (мал. 7). Щоб підняти спинку, достатньо підняти її до бажаного положення.

**УВАГА:** Регулювання може бути дещо ускладнене, якщо у візку знаходиться дитина.

### ЗАДНІЙ ГАЛЬМОВИЙ ПРИСТРІЙ

Задні колеса прогулянкового візка оснащені спареним гальмовим пристроєм, який дозволяє впливати одночасно на обидві пари задніх коліс натисненням лише на одну опору трубки.

8. Для гальмування візка натисніть вниз центральну педаль (мал. 8). Щоб розблокувати гальмівну систему, підніміть педаль вгору (мал. 8А).

### СОНЦЕЗАХИСНИЙ КАПЮШОН

Капюшон вже встановлено на візку.

9. Щоб розкрити і відрегулювати капюшон, потягніть за передню дугу (мал. 9). Можна розширити капюшон, розстібнувши змійку (мал. 9А). Якщо ви хочете зняти капюшон з візка, розстібніть змійку, яка охоплює трубку над спинкою (мал. 9В), відстебніть еластичну петлю (мал. 9С) та гострим предметом підчепіть та підніміть пластмасовий фіксатор, як показано на малюнку, та одночасно потягніть вгору металевий стрижень (мал. 9D). Закінчіть операцію, розстібнувши дві кнопки на задній стороні спинки (мал. 9Е).

### РЕГУЛЬОВАНА ОПОРА ДЛЯ НІГ

Опору для ніг можна використовувати в 2 положеннях.

10. Для використання опори для ніг у горизонтальному положенні достатньо штовхнути її вгору. Для того щоб опустити її, скористайтеся кнопкою, що знаходиться під опорою для ніг (мал. 10).

### ЗНІМАННЯ ТА ОДЯГАННЯ ОББИВКИ ВІЗКА

Щоб зняти текстильну оббивку сидіння, виконайте описані нижче операції:

11. Розстібніть всі липучки та кнопки, якими спинка з'єднується з капюшоном (мал. 11-11А), та з обох сторін вийміть стрічки з пластмасових криплень, якими спинка кріпиться до трубчастої ручки каркаса (мал. 11В).
12. З боків сидіння зніміть липучку (мал. 12) та вийміть текстильний язичок з пластмасового кільця на каркасі (мал. 12А). Виконайте такі операції з обох боків візка.
13. Розстібніть дві кнопки під підставкою для ніг (мал. 13), зніміть текстильну накладку з каркаса та еластичну стрічку (мал. 13А). Розстібніть липучку на еластичній стрічці під сидінням і вийміть саму стрічку з пряжки (мал. 13В). Зніміть кишеньку з кнопки регулювання спинки та потягніть тканину вгору (мал. 13С).

Для того щоб надягнути оббивку на візок, виконайте ті самі операції у зворотному порядку.

### СКЛАДАННЯ ВІЗКА

**УВАГА:** при виконанні цих дій переконайтеся, що ваша дитина й інші діти перебувають на безпечній відстані від візка.

Стежте, щоб під час цих операцій рухоми частини прогулянкового візка не торкалися дитини.

Перед складанням перевіряйте, щоб кошик для речей був порожнім.

Візок має механізм складання, яким можна користуватись лише однією рукою.

14. Щоб скласти візок, пересуньте бігунок «А» вліво та одночасно натисніть кнопку «В» (мал. 14); штовхніть ручку вниз, і візок складеться автоматично (мал. 14А-В). Візок автоматично заблокується у складеному стані. Після складання візок самостійно стоїть у вертикальному положенні. Щоб зробити складений виріб компактніше, можна повернути протиударний бампер в бік ручки (мал. 14С).

### АКСЕСУАРИ

**УВАГА:** Нижчеописані аксесуари можуть бути відсутніми у деяких варіантах цієї моделі. Уважно прочитайте інструкції до аксесуарів, наявних у придбаній Вами конфігурації виробу.

### КОМПЛЕКТ З ПЛЕЧОВИХ ЛЯМОК ТА РОЗДІЛОВОГО РЕМЕНЮ ДЛЯ НІГ

Візок оснащено м'якими плечовими ремнями і м'яким паховим ремнем, які здатні забезпечити безпеку та комфорт для дитини.

15. Вставте плечові лямки у бретелі (мал.15) та пропустіть паховий ремінь у відповідну м'яку кишеню (мал. 15А).

**УВАГА:** У разі необхідності відрегулюйте довжину поясного ремня за допомогою пряжок.

**УВАГА:** Для гарантування безпеки власної дитини необхідно завжди використовувати ремінь безпеки..

### НАКИДКА ВІД ДОЩУ

16. Щоб зафіксувати накидку від дощу, пропустіть тасьму навколо трубчастих конструкцій візка у положеннях, вказаних на малюнку 16 (операції виконуються з обох боків візка).

Після закінчення використання залиште накидку від дощу на повітрі, щоб висушити у разі її намокання.

**УВАГА:** Не можна використовувати дощовик, якщо на прогулянковому візку немає сонцезахисного капюшона, оскільки дитина може задихнутися.

**УВАГА:** Якщо на візку закріплений дощовик, ніколи не залишайте дитину у візку під сонцем - дитина може перегрітись.

### ВИКОРИСТАННЯ АВТОКРІСЛА НА ВІЗКУ

На візку Goody XPlus можна встановити автокрісло Kory з кріплен-



ням Fast In за допомогою спеціальних адаптерів (продаються окремо).

**УВАГА:** ДЛЯ МОНТАЖУ І/АБО ВИКОРИСТАННЯ ЗАЗНАЧЕНИХ ВИЩЕ ВИРОБІВ, ПРОЧИТАЙТЕ ВІДПОВІДНІ ІНСТРУКЦІЇ.

#### **ГАРАНТІЯ**

На виріб надається гарантія від будь-якої невідповідності у нормальних умовах експлуатації згідно з інструкцією з експлуатації. Відтак, гарантія не буде діяти в разі ушкоджень, які з'явилися внаслідок неправильної експлуатації, зношення або випадкових подій. Про строк дії гарантії відповідності можна дізнатись з відповідних положень чинного національного законодавства країни, в якій придбано виріб, якщо вони передбачені.

# ВАЖНО - ВНИМАТЕЛЬНО ПРОЧИТАЙТЕ ИНСТРУКЦИЮ И СОХРАНИТЕ ЕЕ ДЛЯ ПОСЛЕДУЮЩИХ КОНСУЛЬТАЦИЙ.

**ВНИМАНИЕ:** ПЕРЕД ИСПОЛЬЗОВАНИЕМ СНИМИТЕ С ИЗДЕЛИЯ ВСЕ ВОЗМОЖНЫЕ ПЛАСТИКОВЫЕ ПАКЕТЫ И ЭЛЕМЕНТЫ УПАКОВКИ И ДЕРЖИТЕ ИХ ВДАЛИ ОТ ДЕТЕЙ.

## МЕРЫ ПРЕДОСТОРОЖНОСТИ

- **ВНИМАНИЕ:** Никогда не оставляйте ребёнка без присмотра.
- **ВНИМАНИЕ:** Перед использованием проверьте правильность установки механизмов блокировки.
- **ВНИМАНИЕ:** Во избежание травмирования во время раскладывания или складывания изделия следите за тем, чтобы ребёнок находился на безопасном расстоянии.
- **ВНИМАНИЕ:** Не позволяйте ребёнку играть с данным изделием.
- **ВНИМАНИЕ:** Обязательно используйте систему крепления.
- Чтобы обеспечить безопасность Вашего ребёнка, необходимо всегда пристёгивать его ремнями безопасности и разделительным ремнём между ног. Всегда

используйте как ремни безопасности, так и разделительный ремень для ног.

- **ВНИМАНИЕ:** Перед использованием убедитесь в том, что механизм крепления сиденья, люльки или автокресла (в случае использования) правильно зафиксирован.
- **ВНИМАНИЕ:** Данное изделие не должно использоваться во время бега или катания на роликах.
- Коляска CHICCO GOODY XPLUS предназначена для детей до 4 лет весом до 22 кг, либо при возникновении любого другого ограничения, которое выявится первым.
- Для новорожденных детей и детей возрастом до 6 месяцев коляска должна использоваться с полностью откинутой спинкой.
- На коляску GOODY XPLUS можно установить только автомобильное кресло CHICCO KORY с креплением FAST IN (с соответствующими адаптерами).
- Тормоза задних колес должны быть всегда активированы при укладывании и извлечении ребёнка из коляски.
- При любой остановке задействуйте тормоза задних колес.
- Никогда не оставляйте прогулочную коляску с находящимся в ней ребёнком на наклонной поверхности, даже если вы поставили её на тормоз.
- Не перегружайте корзину коляски. Максимально допустимый вес 3 кг.
- Любой груз, подвешенный на ручку, спинку или на боковые части коляски, может нарушить устой-



чивость коляски.

- Коляска предназначена для перевозки только одного ребенка.
- Не прикрепляйте к коляске дополнительные аксессуары, не заменяйте части и компоненты, если они не входят в комплект или не одобрены производителем/дистрибьютором.
- Запрещается использовать изделие с поврежденными, оторванными или недостающими частями.
- Установленное на коляску детское автокресло на заменяет собой колыбель или кроватку. Если ребенку нужно спать, его следует уложить в специальную люльку для новорожденных, в колыбель или в кроватку.
- Перед сборкой изделия необходимо убедиться в целостности его компонентов; при обнаружении повреждений вследствие перевозки, не используйте изделие и храните его вдали от детей.
- При выполнении операций по регулировке прогулочной коляски следите за тем, чтобы её подвижные части не касались ребёнка.
- Убедитесь в том, что пользователи коляски ознакомлены с её безопасным функционированием.
- Изделием могут пользоваться только взрослые.
- Сборку коляски должны проводить только взрослые.
- Во избежание удушья не давайте ребёнку и не оставляйте возле него предметы со шнурами и завязками.
- Не пользуйтесь коляской на лестнице или на эскалаторе: вы може-

те не удержать ее.

- Будьте осторожны на подъемах или спусках (ступени, тротуары и пр.).
- После длительного пребывания коляски на солнце дождитесь, чтобы она остыла, и только потом усаживайте в нее ребенка. Длительное нахождение под солнцем может изменить цвет материалов и тканей.
- Избегайте воздействия на коляску солёной воды, которая может вызвать появление ржавчины.
- Не используйте коляску на пляже.
- Если вы не пользуетесь коляской, храните ее в недоступном для детей месте.

#### РЕКОМЕНДАЦИИ ПО ОЧИСТКЕ И УХОДУ

Данное изделие требует периодического ухода. Операции по очистке и уходу должны выполняться взрослыми.

#### ОЧИСТКА

С сиденья прогулочной коляски можно снять чехол (см. параграф КАК СНЯТЬ ЧЕХОЛ/КАК НАДЕТЬ ЧЕХОЛ НА КОЛЯСКУ). Очищайте ткань изделия при помощи влажной губки и нейтрального мыла. Пластмассовые части необходимо периодически очищать влажной тканью. Чтобы не образовалась ржавчина, необходимо высушивать металлические части в случае контакта с водой. Ниже приведены условные обозначения по стирке и их расшифровка:



Стирать вручную в холодной воде



Не отбеливать



Не сушить в сушильном барабане



Не гладить



Не подвергать химчистке

#### УХОД

При необходимости выполните смазку подвижных частей сухой силиконовой смазкой.

Регулярно проверяйте колеса на износ, очищайте их от пыли и песка. Убедитесь в отсутствии пыли, грязи и песка на пластмассовых компонентах на каркасе изделия. Таким образом, можно избежать трения, которое отрицательно воздействует на правильную работу коляски.

Храните коляску в сухом месте.

#### ОБЩИЕ ИНСТРУКЦИИ

#### РАСКЛАДЫВАНИЕ И ПЕРВОНАЧАЛЬНЫЙ МОНТАЖ ПРОГУЛОЧНОЙ КОЛЯСКИ

**ВНИМАНИЕ:** При выполнении этой операции следите за тем, чтобы Ваш ребёнок и другие дети находились на безопасном



расстоянии.

**ВНИМАНИЕ:** Убедитесь, чтобы при этом Ваш ребенок не контактировал с подвижными частями детской прогулочной коляски.

1. Возьмитесь за ручку и переднюю ножку (рис. 1) и потяните, пока не услышите щелчок (рис. 1А).
2. Установите передние колеса, вставив металлический штифт в соответствующее гнездо (рис. 2) до щелчка. Чтобы снять передние колеса, нажмите на показанную кнопку и потяните вниз (рис. 2А). Передние колеса имеют функцию поворота: нажмите на рычаг (рис. 2В), чтобы изменить направление. Когда рычаг в верхнем положении, колеса вращаются свободно, чтобы заблокировать их, поверните до упора показанный на рисунке рычаг в нижнее положение.

Поворотные колеса обеспечивают лучшую маневренность коляски; на неровной дороге (щебень, разбитая дорога и пр.) лучше заблокировать колеса, чтобы обеспечить лучший ход коляски.

**ВНИМАНИЕ:** Все колёса должны быть одновременно заблокированы или разблокированы.

Зафиксируйте задние колёса, вставив штифт колеса в специальное отверстие на заднем трубчатом элементе до блокировки (рис. 2С). Чтобы снять их, нажмите на кнопку, находящуюся на каждом колесе и потяните вверх (рис. 2D).

**ВНИМАНИЕ:** Перед использованием коляски убедитесь, что колёса закреплены правильно.

**ВНИМАНИЕ:** Перед началом использования убедитесь в том, что коляска зафиксирована в раскрытом положении и заблокирована надлежащим образом.

3. Установите бампер, вставив его в специальные пазы, расположенные на шарнирах прогулочной коляски (рис. 3). Если необходимо его снять, нажмите кнопку с обеих сторон (рис. 3А).

**ВНИМАНИЕ:** ЗАПРЕЩАЕТСЯ использовать бампер для поднятия коляски с сидящим в ней ребенком.

## КОРЗИНА ДЛЯ ПОКУПОК

Корзина для покупок уже установлена. Если необходимо её снять, выполните описанные ниже действия.

4. Корзина прикреплена к конструкции в нескольких точках. Отстегните 2 защёлкивающиеся кнопки на задней части корзины (рис. 4); снимите боковые тесёмки с задних ножек прогулочной коляски (рис. 4А); отстегните защёлкивающиеся кнопки, расположенные под сиденьем (рис. 4В); расстегните липучки в передней части под подставкой для ног (рис. 4С).

Для того, чтобы установить корзину, выполняйте действия в обратном порядке.

## ИСПОЛЬЗОВАНИЕ РЕМНЕЙ БЕЗОПАСНОСТИ

Ремень безопасности прогулочной коляски имеет пять точек крепления и состоит из двух плечевых ремней, двух регулирующих петель, одного поясного ремня и одного разделительного ремня между ног с замком.

5. **ВНИМАНИЕ:** При перевозке детей возрастом до 6 месяцев необходимо использовать плечевые ремни, предварительно пропустив их в регулирующие прорези (рис. 5), а также ремни безопасности, которые необходимо пропустить в вертикальные прорези (рис. 5А).

Высоту плечевых ремней можно отрегулировать, переставив их в прорези, расположенные на спинке.

6. Усадив ребенка в коляску, пристегните ремни (рис. 6), предварительно пропустив две вилки (А) через замок плечевых ремней (В) и затем вставив их в прорезь разделительного ремня (С); отрегулируйте высоту плечевых ремней так, чтобы они прилегли к плечам ребёнка (рис. 6А).

Убедитесь в том, что ремни закреплены правильно. Чтобы расстегнуть ремень, нажмите и потяните за боковые вилки.

**ВНИМАНИЕ:** Чтобы обеспечить безопасность Вашего ребёнка, пристегните его ремнями безопасности.

Чтобы проверить правильное закрепление ремней, следует усадить ребёнка, пристегнуть его и затем сильно потянуть за конец ремня.

## РЕГУЛИРОВКА СПИНКИ

Спинка прогулочной коляски имеет 4 позиции наклона.

7. Для того, чтобы поднять спинку, поднимите вверх регулировочную ручку, расположенную сзади (рис. 7). Для того, чтобы поднять спинку, достаточно приподнять ее в нужное положение.

**ВНИМАНИЕ:** Когда ребенок находится в коляске, указанные операции могут быть затруднены.

## ЗАДНИЕ ТОРМОЗА

Задние колеса оборудованы спаренными тормозами, которые позволяют остановить оба задних колеса одним нажатием на стопор.

8. Для торможения коляски необходимо нажать вниз педаль, расположенную по центру (рис. 8). Для разблокировки тормозной системы нажмите на педаль в противоположном направлении (рис. 8А).

## СОЛНЦЕЗАЩИТНЫЙ КАПЮШОН

Капюшон уже установлен на прогулочную коляску.

9. Для раскладывания и регулировки капюшона опустите переднюю дугу (рис. 9). Капюшон можно раскрыть максимально, расстегнув молнию (рис. 9А). В случае необходимости снятия капюшона с коляски, расстегните молнию на трубке над спинкой (рис. 9В), отстегните резинку (рис. 9С) и с помощью острого предмета приподнимите указанный пластиковый компонент и одновременно потяните вверх металлический стержень (рис. 9D). Завершите операцию, отстегнув две кнопки, расположенные с обратной стороны спинки (рис. 9Е).

## ПОДСТАВКА ДЛЯ НОГ

Существуют 2 положения регулировки подставки для ног.

10. Для использования подставки для ног в горизонтальном положении достаточно толкнуть её вверх. Чтобы опустить, нажмите на кнопку, расположенную под подставкой для ног (рис. 10).

## КАК СНЯТЬ ЧЕХОЛ/КАК НАДЕТЬ ЧЕХОЛ НА КОЛЯСКУ

Чтобы снять чехол, необходимо выполнить следующие действия:

11. Расстегните все липучки и автоматические кнопки, прикрепляющие капюшон (рис. 11-11А) к спинке, и с обеих сторон снимите тесёмки с пластиковых крючков, которые служат для крепления спинки к трубчатому элементу ручки конструкции (рис. 11В).
12. Снимите липучки (рис. 12), расположенные по бокам сиденья, и вытяните тканевый язычок из пластикового кольца на конструкции (рис. 12А). Выполните данную операцию с обеих сторон прогулочной коляски.
13. Расстегните две кнопки под подставками для ног (рис. 13), стяните ткань с конструкции и снимите резинку (рис. 13А). Расстегните липучку эластичной резинки, расположенной под сиденьем, и вытяните ленту из замка (рис. 13В). Снимите карман с регулировочной кнопки спинки и потяните весь чехол вверх (рис. 13С).

Для того, чтобы надеть чехол на коляску, выполняйте действия в обратном порядке.

## СКЛАДЫВАНИЕ КОЛЯСКИ

**ВНИМАНИЕ:** При выполнении этой операции следите за тем, чтобы Ваш ребёнок и другие дети находились на безопасном расстоянии.

Убедитесь, чтобы при этом Ваш ребенок не контактировал с подвижными частями детской прогулочной коляски.

Прежде чем сложить прогулочную коляску, проверьте также, чтобы корзина для покупок была пуста.

На коляске предусмотрен механизм закрытия, используемый только одной рукой.

14. Чтобы сложить коляску, отодвиньте бегунок А влево и одновременно нажмите кнопку В (рис. 14); нажмите ручку вниз, и прогулочная коляска сложится автоматически (рис. 14А-В). Коляска заблокируется автоматически в закрытом



положении. Коляска после закрытия может оставаться в вертикальном положении. Чтобы сделать коляску в сложенном положении ещё более компактной, можно опустить бампер к ручке (рис. 14С).

#### **АКСЕССУАРЫ**

**ВНИМАНИЕ:** Описанные далее принадлежности могут отсутствовать в некоторых конфигурациях изделия. Внимательно ознакомьтесь с инструкциями, относящимися к имеющимся принадлежностям в приобретенной вами модификации.

#### **КОМПЛЕКТ ПЛЕЧЕВЫХ РЕМНЕЙ И РАЗДЕЛИТЕЛЬНЫХ РЕМНЕЙ ДЛЯ НОГ**

Прогулочная коляска может быть оснащена мягкими плечевыми ремнями и разделительным ремнем, которые могут обеспечить безопасность и удобство ребенка.

15. Вставьте плечевые ремни в лямки (рис.15) и пропустите разделительный ремень между ног через специальную набивку (рис. 15А).

**ВНИМАНИЕ:** Отрегулируйте при необходимости ширину поясного ремня путем воздействия на пряжки.

**ВНИМАНИЕ:** Использование ремней безопасности гарантирует безопасность вашего ребёнка.

#### **ДОЖДЕВИК**

16. Для того, чтобы прикрепить дождевик, оберните завязки вокруг трубчатых элементов прогулочной коляски в местах, показанных на рисунке 16 (операции должны выполняться с обеих сторон коляски).

После использования дождевик следует оставить сушиться на открытом воздухе.

**ВНИМАНИЕ:** Нельзя использовать дождевик на коляске, которая не имеет капюшона, поскольку это может стать причиной удушья ребёнка.

**ВНИМАНИЕ:** Во избежание перегрева никогда не оставляйте коляску с ребенком на солнце, если на ней установлен дождевик..

#### **ИСПОЛЬЗОВАНИЕ АВТОКРЕСЛА НА ПРОГУЛОЧНОЙ КОЛЯСКЕ**

На коляску Goody XPlus можно установить автокресло Kory с креплением Fast In, используя соответствующие адаптеры (продаются отдельно).

**ВНИМАНИЕ:** ДЛЯ МОНТАЖА И (ИЛИ) ИСПОЛЬЗОВАНИЯ ВСЕХ ПЕРЕЧИСЛЕННЫХ ВЫШЕ ИЗДЕЛИЙ ОБРАЩАЙТЕСЬ К СООТВЕТСТВУЮЩИМ РУКОВОДСТВАМ ПОЛЬЗОВАТЕЛЯ.

#### **ГАРАНТИЯ**

Производитель гарантирует отсутствие дефектов соответствия при нормальных условиях использования, согласно указаниям инструкции по эксплуатации. Гарантия не будет действительна в случае ущерба, обусловленного несоответствующим использованием, изнашиванием или непредвиденными обстоятельствами. Срок действия гарантии на заводские дефекты предусмотрен нормативами, действующими в стране покупки, где это применяется.

## **BR** INSTRUÇÕES DE USO

# IMPORTANTE LER COM ATENÇÃO E GUARDAR PARA EVENTUAIS CON- SULTAS.

**ATENÇÃO:** PARA EVITAR O PERIGO DE ASFIXIA, MANTER ESTE SACO PLÁSTICO LONGE DO ALCANCE DAS CRIANÇAS.

### **ADVERTÊNCIAS**

- **ATENÇÃO:** Nunca deixe a criança sozinha sem a supervisão de um adulto.
- **ATENÇÃO:** Assegure-se de que todos os dispositivos de travamento estejam acionados antes do uso.
- **ATENÇÃO:** Para evitar lesões durante abertura e fecho do produto, certifique-se que a criança esta afastada.
- **ATENÇÃO:** Não deixe a criança brincar com este produto.
- **ATENÇÃO:** Utilize sempre o cinto de segurança.
- A utilização dos cintos de segurança incluindo as correias separadoras de pernas com protetor é indispensável para garantir a segurança dos seus filhos.
- **ATENÇÃO:** Sempre utilize a tira entrepernas em combinação com o cinto abdominal.
- **ATENÇÃO:** Verificar se os dispositivos de fixação do cesto para

**bebês ou da unidade de assento estão corretamente encaixados antes do uso.**

- **ATENÇÃO:** Este produto não pode ser utilizado para correr ou patinar.
- Este carrinho é destinado para crianças a partir de 0 até 36 meses de idade e com peso até 15 kg.
- Para crianças desde o nascimento até os 6 meses de idade, aproximadamente, o encosto deve ser usado na posição completamente reclinada.
- apenas a Cadeira para automóvel CHICCO KORY com engate FAST IN (com os adaptadores apropriados) pode ser fixada no carrinho GOODY XPLUS.
- Acione o freio de estacionamento durante o carregamento e o descarregamento de crianças.
- Utilize o dispositivo de estacionamento sempre que descansar.
- Nunca deixe o carrinho de passeio num plano inclinado com as crianças lá dentro, mesmo que o sistema de freios esteja acionado.
- Não sobrecarregue o cesto porta-objetos. Peso máximo permitido 3 kg.
- **ATENÇÃO:** Não pendure nenhum peso na alça do carrinho.
- **ATENÇÃO:** Este carrinho deve ser utilizado somente para o número de crianças para o qual foi projetado.
- **ATENÇÃO:** Não podem ser utilizados acessórios não aprovados pelo fabricante.
- Não use o produto se qualquer um de seus componentes estiver faltando, rasgado ou danificado.

- Com a cadeira auto instalada no carrinho de passeio, este veículo não substitui um berço ou cama. Se o bebê precisar dormir, deverá ser colocado em um moisés, um berço ou em uma cama.
- Verifique, antes da montagem, se o produto e todos os seus componentes apresentam eventuais danos causados pelo transporte. Caso encontre algum componente danificado, não use o produto e mantenha-o fora do alcance das crianças.
- Enquanto efetua as operações de regulagem, certifique-se de que as partes móveis do carrinho não entrem em contato com o corpo das crianças.
- Certifique-se que os usuários do carrinho de passeio conheçam seu funcionamento.
- Este produto deve ser manuseado exclusivamente por um adulto.
- O produto deve ser montado exclusivamente por um adulto.
- Para evitar riscos de estrangulamento, não dê às crianças nem coloque perto delas, objetos que incluam cordas ou cordões.
- Não utilize este carrinho de passeio em escadas ou escadas rolantes: poderá perder subitamente o controle do mesmo.
- Tenha muito cuidado sempre que subir ou descer um degrau ou a calçada.
- Se deixar o carrinho de passeio exposto ao sol durante muito tempo, espere que arrefeça antes de colocar as crianças no mesmo. A exposição prolongada ao sol pode alterar a cor dos materiais dos tecidos.

- Evite o contato do carrinho de passeio com água salgada, para prevenir a formação de ferrugem.
- Não use o carrinho de passeio na praia.
- Quando não estiver sendo utilizado, mantenha o carrinho de passeio fora do alcance das crianças.





#### CONSELHOS PARA LIMPEZA E MANUTENÇÃO

Este produto necessita de manutenção periódica. As operações de limpeza e manutenção devem ser efetuadas por um adulto.

#### LIMPEZA

O assento do carrinho pode ser removido (consulte o parágrafo RE-MOÇÃO E COLOCAÇÃO DO FORRO DO CARRINHO). Limpe as partes em tecido com uma esponja úmida e sabão neutro. Limpe periodicamente as partes em plástico, com um pano úmido. Seque as partes em metal, após um eventual contato com água, para evitar a formação de ferrugem.

Veja abaixo os símbolos de lavagem e seus significados:

-  Lavar à mão em água fria
-  Não utilizar alvejante
-  Não secar na máquina
-  Não passar a ferro
-  Não limpar a seco

#### MANUTENÇÃO

Em caso de necessidade, lubrifique as partes móveis com lubrificante seco.

Verifique periodicamente o estado de desgaste das rodas e mantenha-as limpas de pó e areia. Certifique-se que todas as peças de plástico que deslizam sobre tubos de metal estão isentas de pó, sujeira e areia, para evitar atritos que possam comprometer o funcionamento correto do carrinho de passeio.

Mantenha o carrinho de passeio em um local seco.

#### INSTRUÇÕES GERAIS

##### ABRIR E PRIMEIRA MONTAGEM DO CARRINHO

**ATENÇÃO:** Realize esta operação certificando-se de que a criança e as outras crianças estejam devidamente afastadas.

**ATENÇÃO:** Certifique-se de que nesta fase as partes móveis do carrinho não entrem em contato com o corpo da criança.

1. Segure a alça e a perna dianteira (Fig. 1) abrindo-as até ouvir um clique, que confirma o engate (Fig. 1A).

2. Monte as rodas dianteiras inserindo o pino metálico no local apropriado (Fig. 2) até ouvir o clique de engate. Para remover as rodas dianteiras, pressione o botão indicado e puxe para baixo (Fig. 2A). As rodas dianteiras têm uma função giratória: use a alavanca (Fig. 2B) para mudar a configuração. Com a alavanca na posição para cima, as rodas giram livremente; para torná-las fixas, atue na alavanca indicada colocando-a na posição mais baixa.

As rodas direcionáveis garantem uma condução mais fácil do carrinho de passeio; em terrenos irregulares é aconselhável utilizar as rodas bloqueadas para garantir uma maior estabilidade (cascalhos, piso de terra batida, etc.).

**ATENÇÃO:** Todas as rodas devem estar sempre simultaneamente bloqueadas ou desbloqueadas.

Fixe as rodas traseiras inserindo o pino da roda no orifício apropriado.



do do tubo traseiro, até que fique bloqueado (Fig. 2C). Para removê-las, use o botão localizado em cada roda e puxe para fora (Fig. 2D).

**ATENÇÃO:** Antes de usar, verifique se as rodas estão fixadas corretamente.

**ATENÇÃO:** Antes de usar certifique-se de que o carrinho esteja bloqueado na posição aberta verificando se o mecanismo está devidamente bloqueado.

3. Instale a barra de proteção frontal inserindo-a nas fendas localizadas nas juntas do carrinho (Fig. 3). Se for necessário removê-la, pressione o botão nos dois lados (Fig. 3A).

**ATENÇÃO:** A barra de proteção frontal não deve ser usada para levantar o produto com as crianças lá dentro, ou mesmo sem crianças.

### CESTO PORTA-OBJETOS

O cesto porta-objetos já vem instalado. Se for necessária remover, siga as etapas descritas abaixo.

4. O cesto está encaixado na estrutura em vários pontos. Solte os 2 botões de pressão na parte de trás do cesto (Fig. 4); remova as fitas laterais nos tubos posteriores do carrinho de passeio (Fig. 4A); solte os botões de pressão localizados sob o assento (Fig. 4B); abra os velcros na parte da frente sob o apoio para os pés (Fig. 4C).

Para voltar a montar o cesto, execute as operações descritas no sentido inverso.

### USO DOS CINTOS DE SEGURANÇA

O carrinho de passeio está equipado com um sistema de cinto de segurança de cinco pontos, composto por duas tiras do ombro, duas presilhas de regulagem, um cinto abdominal e um retentor entrepernas com fivela.

5. **ATENÇÃO:** Para uso com crianças desde o nascimento até cerca de 6 meses de idade é necessário usar as tiras do ombro passando-as primeiro pelas duas presilhas de ajuste (fig. 5) e o cinto abdominal nas presilhas verticais (Fig. 5A).

É possível regular a altura das tiras do ombro, movendo-as nas aberturas no encosto.

6. Depois de ter colocado a criança no carrinho, feche os cintos (fig. 6) fazendo passar primeiro os dois ganchos (A) na presilha das correias (B) e, depois, na presilha do retentor entrepernas (C); regule a altura das tiras dos ombros para fazê-las encaixar nos ombros da criança (Fig. 6A).

Certifique-se que o cinto está sempre corretamente fechado. Para abrir o cinto, pressione e puxe os dois ganchos laterais.

**ATENÇÃO:** Para garantir a segurança da criança é indispensável usar sempre os cintos de segurança.

Para verificar se as correias estão bem instaladas, depois de colocar e prender a criança, puxe com força as pontas das correias.

### REGULAGEM DO ENCOSTO

O encosto é regulável em 4 posições.

7. Para reclinar o encosto, levante a alça de regulação colocada na sua parte traseira (Fig. 7). Para levantar o encosto basta puxá-lo para cima até a posição desejada.

**ATENÇÃO:** Com o peso da criança, estas operações podem se tornar mais difíceis.

### FREIOS TRASEIROS

As rodas traseiras têm um par de freios que agem simultaneamente em ambas as rodas traseiras utilizando o tubo de suporte.

8. Para frear o carrinho, pressione para baixo o pedal localizado no centro (Fig. 8). Para desbloquear o sistema de freio, pressione o pedal na outra direção (Fig. 8A).

### CAPOTA PARA-SOL

A capota já está instalada no carrinho.

9. Para abrir e regular a capota, puxe o arco dianteiro (Fig. 9). É possível estender a capota abrindo o zíper (Fig. 9A). Se desejar remover a capota do carrinho, abra o zíper que envolve o tubo em cima do encosto (Fig. 9B), solte o elástico (Fig. 9C) e, com a ajuda de um objeto pontiagudo, levante o componente de plástico indicado e, simultaneamente, puxe a haste de metal para cima (Fig. 9D). Termine a operação abrindo os dois botões de pressão localiza-

dos na parte de trás do encosto (Fig. 9E).

### APOIO DAS PERNAS REGULÁVEL

É possível usar o apoio das pernas em 2 posições.

10. Para usar o apoio das pernas na posição horizontal, simplesmente empurre-o para cima. Para abaixá-lo, use o botão localizado sob o apoio das pernas. (Fig. 10).

### REMOÇÃO E COLOCAÇÃO DO FORRO DO CARRINHO

Para remover o revestimento do assento siga os passos descritos a seguir:

11. Abra todos os velcros e botões de pressão que prendem o encosto na capota (Fig. 11-11A) e, em ambos os lados, retire as fitas dos encaixes de plástico, que prendem o encosto no tubo-alça do chassi (Fig. 11B).

12. Nas laterais do assento, abra o velcro (Fig. 12) e remova a tira de tecido do anel de plástico localizado na estrutura (Fig. 12A). Realize essa operação em ambos os lados do carrinho.

13. Abra os dois botões localizados embaixo do apoio das pernas (Fig. 13), puxe a parte de tecido da estrutura e a fita elástica (Fig. 13A). Abra o velcro presente na fita elástica, localizada sob o assento, e remova a própria fita da fivela (Fig. 13A). Retire o bolso do botão de regulagem do encosto e puxe todo o tecido para cima (Fig. 13C).

Para vestir o carrinho, execute as operações descritas no sentido inverso.

### FECHAR O CARRINHO DE PASSEIO

**ATENÇÃO:** ao efetuar esta operação certifique-se de que as crianças se encontram devidamente afastadas.

Certifique-se de que nesta fase as partes móveis do carrinho não entram em contato com o corpo da criança.

Antes de fechar o carrinho, verifique também se o cesto porta-objetos está vazio.

O carrinho possui um comando de fechamento que pode ser usado com uma única mão.

14. Para fechar o carrinho, empurre o cursor "A" para a esquerda e pressione, ao mesmo tempo, o botão B (Fig. 14); empurre a alça para baixo e o carrinho fechará automaticamente (Fig. 14A-B). O carrinho será bloqueado automaticamente na posição fechada. O carrinho, depois de fechado, fica em pé sozinho. Para compactar ainda mais o produto, quando fechado, é possível girar a barra de proteção frontal na direção da alça (Fig. 14C).

### ACESSÓRIOS

**ATENÇÃO:** Algumas versões do produto podem não estar equipadas com os acessórios indicados aqui. Leia atentamente as instruções relativas aos acessórios disponíveis na configuração que adquirir.

### KIT TIRAS DO OMBRO E RETENTOR ENTREPERNAS

O carrinho está equipado com tiras do ombro acolchoadas e um entrepernas macio, capazes de garantir a segurança e o conforto da criança.

15. Introduza as tiras do ombro nos cintos (Fig. 15) e faça passar o retentor entrepernas pelo redutor apropriado (Fig. 15A).

**ATENÇÃO:** Regule, se necessário, a largura da cintura usando as fivelas.

**ATENÇÃO:** Para garantir a segurança da criança é indispensável usar sempre os cintos de segurança.

### CAPA DE CHUVA

16. Para fixar a capa impermeável faça passar os laços ao redor dos tubos do carrinho nas posições indicadas na figura 16 (as operações devem ser feitas em ambos os lados do carrinho).

Depois de usar, se a capa estiver molhada deixe secar ao ar livre.

**ATENÇÃO:** A capa impermeável não pode ser usada no carrinho de passeio que não disponham de capotas, pois pode provocar asfixia na criança.

**ATENÇÃO:** Quando a capa impermeável está montada no carrinho, nunca a deixe exposto ao sol, com a criança dentro, para evitar o



risco de aquecimento excessivo.

#### **USO DA CADEIRINHA PARA AUTOMÓVEL NO CARRINHO**

No carrinho Goody XPlus é possível instalar a cadeirinha para automóvel Kory com engate Fast In, com os adaptadores adequados (vendidos em separado).

**ATENÇÃO:** PARA A MONTAGEM E/OU USO DOS ELEMENTOS LISTADOS ACIMA CONSULTE OS RESPECTIVOS MANUAIS.

#### **GARANTIA**

O produto dispõe de garantia contra qualquer defeito de conformidade, verificado em condições normais de uso, de acordo com o disposto nas instruções de uso. A garantia não poderá, portanto, ser aplicada em caso de danos no produto provocados por uso impróprio, desgaste ou acidente. Para o prazo de validade da garantia sobre defeitos de conformidade consulte as disposições específicas das normas nacionais aplicáveis no país de aquisição, se houver.



## **SV** BRUKSANVISNING

# **VIKTIGT - LÄS NOGGRANT OCH SPARRA FÖR FRAMTIDA BRUK.**

**VARNING:** FÖRE ANVÄNDNING SKA DU TA BORT OCH SLÄNGA EVENTUELLA PLASTPÅSAR OCH ALLT FÖRPACKNINGSMATERIAL, ELLER FÖRVARA UTOM RÄCKHÅLL FÖR BARN.

### **VARNINGAR**

- **VARNING:** Lämna aldrig barnet utan uppsikt.
- **VARNING:** Se till att alla låsanordningar är spärrade innan du använder vagnen.
- **VARNING:** För att undvika skada, se till att barnet är ur vägen när du faller ut och ihop denna produkt.
- **VARNING:** Låt inte barnet leka med denna produkt.
- **VARNING:** Använd alltid bältessystemet.
- Grenremmen och säkerhetsselet måste användas för att garantera barnets säkerhet. Använd alltid både säkerhetsselet och grenremmen.
- **VARNING:** Kontrollera att fastsättningsanordningarna för insatsen eller siddelen är korrekt fastsatta innan vagnen tas i bruk.
- **VARNING:** Denna produkt är inte lämplig för att springa eller åka inlines med.
- Färdmedlet är lämpligt upp till 22 kg eller 4 år, det som inträffar först.
- Ryggstödet ska användas fullstän-

digt bakåtlutat för nyfödda barn tills de är cirka 6 månader.

- Endast bilbarnstolen CHICCO KORY med FAST IN-fäste (med lämpliga adaptrar) kan sättas fast på sittvagnen GOODY XPLUS.
- Parkeringsmekanismen ska alltid vara aktiverad när barnet läggs ned och lyfts bort.
- Aktivera parkeringsmekanismen varje gång du stannar.
- Lämna aldrig sittvagnen på ett slutande plan med barnet i, även om bromsen är aktiverad.
- Överbelasta inte varukorgen. Maximal vikt 3 kg.
- Eventuella vikter som fästs på handtagen, på ryggstödet och/eller på sittvagnens sidor kan göra sittvagnen instabil.
- Transportera inte mer än ett barn åt gången.
- Använd inte sittvagnen med tillbehör, reservdelar eller komponenter som inte kommer från eller godkännts av tillverkaren.
- Använd inte produkten om någon del är trasig, söndersliten eller saknas.
- När bilbarnstolen är monterad på sittvagnen får den inte användas som barnsäng. Om barnet behöver sova ska man helst lägga det i en babylift, vagg eller säng.
- Innan produkten monteras ska du kontrollera att den och dess komponenter inte uppvisar några skador som uppstått under transporten. Om så är fallet får produkten inte användas och den ska hållas utom räckhåll för barn.
- När sittvagnen justeras ska du sä-





kerställa att dess rörliga delar inte kommer i kontakt med barnet.

- Alla som använder sittvagnen måste känna till exakt hur den fungerar.
- Denna produkt får bara användas av vuxna personer.
- Produkten får bara monteras av vuxna personer.
- Ge inte barnet några föremål med snören och se till att sådana föremål inte finns i närheten av barnet för att undvika risk för strypning.
- Gå inte i trappor eller rulltrappor med sittvagnen: du kan plötsligt förlora kontrollen över den.
- Var försiktig när du går upp eller ned för trappsteg eller trottoarer.
- Om sittvagnen stått i solen länge ska man vänta tills den svalnat innan barnet läggs ned. Långvarig exponering i solen kan göra att material och tyg bleks.
- Undvik saltvatten på sittvagnen för att förebygga rostbildning.
- Använd inte sittvagnen på stranden.
- När sittvagnen inte används ska den hållas utom räckhåll för barn.

#### RÅD FÖR RENGÖRING OCH SKÖTSEL

Den här produkten behöver regelbunden skötsel. Får bara rengöras och skötas av en vuxen person.

#### RENGÖRING

Sittvagnens sits är avtagbar (se avsnittet TA AV OCH SÄTTA PÅ SITTVAGNENS KLÄDSEL). Rengör tygdelarna med en fuktig svamp och mild tvål. Rengör plastdelar regelbundet med en fuktad trasa. Torka metalldelar som kommit i kontakt med vatten för att undvika rostbildning.

Nedan beskrivs tvättsymbolerna och deras betydelser:



Tvätta i kallt vatten



Blek inte



Torktumla inte



Stryk inte



Kemtvätta inte

#### SKÖTSEL

Smörj de rörliga delarna om nödvändigt med torr silikonolja.

Kontrollera regelbundet skicket på hjulen och håll dem rena från damm och sand. Säkerställ att alla plastdelar som rör sig längs metallrören är rena från damm, smuts och sand för att förhindra nötingar som kan försämra sittvagnens funktion.

Förvara sittvagnen på torrt ställe.

#### ALLMÄNNA INSTRUKTIONER

##### FÄLLA UT SITTVAGNEN OCH FÖRSTA MONTERING

**VARNING:** När detta utförs ska du försäkra dig om att barnet, och eventuella andra barn, befinner sig på behörigt avstånd.

**VARNING:** Försäkra dig om att sittvagnens rörliga delar inte kommer i kontakt med barnets kropp när detta görs.

1. Ta tag i handtaget och det främre benet (Fig. 1) och dra isär dem tills du hör det låsande klickjudet (Fig. 1A).

2. Montera framhjulen genom att föra in metallstiftet på avsedd plats (Fig. 2) tills du hör det låsande klickjudet. För att ta bort framhjulen trycker du på den angivna knappen och drar nedåt (Fig. 2A). Framhjulen är försedda med svängfunktion: tryck på spaken (Fig. 2B) för att ändra inställningen. Med spaken i det höga läget kan hjulen svänga fritt. För att göra dem fasta flyttar du spaken till det lägsta läget.

Svänghjulen gör det lättare att manövrera barnvagnen. På ojämn mark bör man låsa hjulen för att vagnen ska rulla lättare (grus, väg med upptrampad jord osv.).

**VARNING:** Alla hjul ska alltid vara låsta eller frigjorda samtidigt.

Säkra bakhjulen genom att sätta in hjulets stift i det avsedda hålet i det bakre röret tills det är låst (Fig. 2C). För att ta bort dem, tryck på knappen som finns på varje hjul och dra dem utåt (Fig. 2D).

**VARNING:** Före användning ska du försäkra dig om att alla hjul är korrekt fastsatta.

**VARNING:** Före användning, se till att sittvagnen är låst i öppet läge genom att kontrollera att mekanismen är ordentligt blockerad.

3. Montera skyddsbygeln genom att föra in den i slitsarna på barnvagnens fogar (Fig. 3). Om det är nödvändigt att ta bort den, tryck på knappen på bägge sidorna (Fig. 3A).

**VARNING:** Använd aldrig skyddsbygeln för att lyfta produkten med barnet i.

#### VARUKORG

Varukorgen är redan monterad. Om borttagning är nödvändig följer du stegen nedan.

4. Korgen är fäst på ramen på flera ställen. Lossa de 2 tryckknapparna på korgens baksida (Fig. 4). Ta bort sidobanden på sittvagnens bakben (Fig. 4A). Lossa tryckknapparna på sätet (Fig. 4B); Öppna karborrebanden på framsidan under fotstödet (Fig. 4C).

För att sätta tillbaka korgen, gör på samma sätt i omvänd ordning.

#### ANVÄNDNING AV SÄKERHETSBÄLTEN

Sittvagnen är försedd med ett fempunktsbälte bestående av två axelremmar, två justeringsöglor, ett midjebälte och en grenrem med spänne.

5. **VARNING:** Om den ska användas för barn från födseln upp till cirka 6 månaders ålder är det nödvändigt att använda axelremmarna genom att först trå dem genom de två justeringsspringorna (Fig. 5) och midjebältet i de vertikala springorna (Fig. 5A).

Det är möjligt att justera axelremmens höjd genom att förflytta den i spåren på ryggstödet.

6. Sätt först ned barnet i sittvagnen och spänn sedan fast bältet (Fig. 6) genom att först trå de två låstungorna (A) genom axelremmarnas spänne (B) och sedan sätta in dem i grenremmens spänne (C). Justera höjden på axelremmarna så att de ligger tätt mot barnets axlar (Fig. 6A).

Försäkra dig alltid om att bältet är korrekt fastspänt. För att lossa bältet trycker du på sidolåstungorna och drar ut dem.

**VARNING:** För barnets säkerhet måste säkerhetsbältet alltid spännas fast.

För att försäkra dig om att bältet är korrekt fastspänt när barnet satts ned och spänts fast ska du dra kraftigt i remändarna.





## JUSTERA RYGGSTÖDET

Ryggstödet kan ställas i 4 olika lägen.

7. För att luta ned ryggstödet, tryck justeringshandtaget som finns bakom ryggstödet uppåt (fig. 7). För att höja ryggstödet behöver du bara lyfta det till önskat läge.

**VARNING:** Med barnets vikt kan detta moment vara svårare att utföra.

## BAKBROMSAR

Bakhjulen har tvillingbromsar vilket gör det möjligt att manövrera båda bakhjulen samtidigt genom att trycka på stödörret.

8. För att bromsa sittvagnen, tryck mittpedalen nedåt (Fig. 8). För att frigöra bromssystemet, tryck pedalen åt det andra hållet (Fig. 8A).

## SUFFLETT

Suffletten är redan installerad på barnvagnen.

9. Öppna och justera suffletten med hjälp av den främre bågen (Fig. 9). Det går att förlänga suffletten genom att öppna dragkedjan (Fig. 9A). Om du vill ta bort suffletten från sittvagnen, öppna dragkedjan som omsluter röret över ryggstödet (Fig. 9B), lossa resårbandet (Fig. 9C) och lyft sedan den angivna plastkomponenten med hjälp av ett spetsigt föremål samtidigt som du drar metallstängningen uppåt (Fig. 9D). Slutför genom att lossa de två knapparna på ryggstödet baksida (Fig. 9E).

## JUSTERBART BENSTÖD

Benstödet kan användas i två olika lägen.

10. För att använda benstödet i ett horisontellt läge, tryck bara uppåt. För att sänka den, tryck på knappen under benstödet (Fig. 10).

## TA AV OCH SÄTTA PÅ SITTVAGNENS KLÄDSEL

För att ta bort sätets tygklädsel, följ beskrivningen nedan:

11. Lossa alla kardborreband och tryckknappar som fäster ryggstödet på suffletten (Fig. 11-11A) och ta på båda sidor bort banden från plastkrokarna som fäster ryggstödet på chassiets handtagsrör (Fig. 11B).
  12. Ta bort kardborrebandet (fig. 12) på stolens sidor och ta bort textiltillfiken från plastringen placerad på strukturen (fig. 12A). Utför detta moment på sittvagnens bägge sidor.
  13. Lossa de två knapparna under benstödet (Fig. 13) och ta bort tygdelen från strukturen och resårbandet (Fig. 13A). Lossa kardborrebandet på det elastiska bandet, placerat under sätet, och ta bort själva bandet från spännet (Fig. 13B). Ta bort fickan från ryggstödet justeringsknapp och dra hela tyget uppåt (Fig. 13C).
- För att klä sittvagnen, gör på samma sätt i omvänd ordning.

## FÄLLA IHOP SITTVAGNEN

**VARNING:** När detta utförs ska du försäkra dig om att barnet, och eventuella andra barn, befinner sig på behörigt avstånd.

Försäkra dig om att sittvagnens rörliga delar inte kan göra illa barnet när du gör detta.

Innan du stänger, kontrollera att varukorgen är tom.

Sittvagnen är försedd med en stängningsmanöver som görs med en enda hand.

14. För att fälla ihop sittvagnen, skjut reglaget A åt vänster och tryck samtidigt på knappen B (Fig. 14); Tryck handtaget nedåt och sittvagnen fälls ihop automatiskt (Fig. 14A-B). Sittvagnen spärras automatiskt i stängt läge. När sittvagnen är ihopfälld kan den stå upp av sig själv. För att öka produktens kompakthet när den är ihopfälld kan skyddsbygeln vridas mot handtaget (Fig. 14C).

## TILLBEHÖR

**VARNING:** Det är möjligt att de tillbehör som beskrivs här inte finns på alla modeller. Läs noga instruktionerna för tillbehören till den modell du köpt.

## SATS AXELSKYDD OCH GRENREM

Sittvagnen är försedd med vadderade axelskydd och en mjuk grenrem för att garantera barnets säkerhet och komfort.

15. För in axelremmarna i axelskydden (Fig. 15) och grenremmen i den avsedda vadderingen (Fig. 15A).

**VARNING:** Justera vid behov bredden på midjebandet genom att reglera spännen.

**VARNING:** För att säkerställa ditt barns säkerhet är det viktigt att alltid använda säkerhetsbältena.

## REGNSKYDD

16. Sätt fast regnskyddet genom att låta banden löpa runt sittvagnens rör i de lägen som visas i figur 16 (detta ska göras på sittvagnens båda sidor).

Låt regnskyddet dropporka efter användning, om det blivit vått.

**VARNING:** Regnskyddet får inte användas på sittvagnar som inte har sufflett, eftersom barnet kan kvävas.

**VARNING:** När regnskyddet är monterat på sittvagnen får man inte lämna den i solen med barnet i sittvagnen för att undvika risk för överhettning.

## ANVÄNDNING AV BILBARNSTOL PÅ SITTVAGNEN

På sittvagnen Goody XPlus går det att installera bilbarnstolen Kory med Fast In-fäste med de avsedda adaptörarna (säljs separat).

**VARNING:** FÖR MONTERING OCH/ELLER ANVÄNDNING AV FÖREMÅLEN SOM LISTATS OVAN SE RESPEKTIVE HANDBÖCKER.

## GARANTI

Produktens garanti gäller för alla fabrikationsfel vid normal användning av produkten enligt vad som förutses i bruksanvisningen. Garantin gäller således inte vid skada som orsakats av felaktig användning, slitage eller olycka. För varaktigheten på garantin för fabrikationsfel, se de specifika bestämmelserna i gällande nationell lagstiftning i inköpslandet, i tillämpliga fall.



## DA BRUGSANVISNINGER

# VIGTIGT – LÆS OM- HYGGELIGT OG GEM TIL SENERE BRUG.

**ADVARSEL:** FJERN OG ELIMINÉR EVENTUELLE PLASTIKPOSER OG ELEMENTERNE, DER UDGØR PRODUKTEMBALLAGEN INDEN BRUG, ELLER SØRG UNDER ALLE OMSTÆNDIGHEDER FOR AT HOLDE DEM UDENFOR BØRNS RÆKKEVIDDE.

### ADVARSLER

- **ADVARSEL:** Efterlad aldrig barnet uden opsyn.
- **ADVARSEL:** Sikre, at alle låseanordninger er låst før brug.
- **ADVARSEL:** Hold barnet væk fra dette produkt under udfoldning og sammenklapning, for at undgå at barnet kommer til skade.
- **ADVARSEL:** Lad ikke barnet lege med dette produkt.
- **ADVARSEL:** Brug altid selen.
- Brug af skridtremmen og sikkerhedsselerne er nødvendig, for at værne om barnets sikkerhed. Anvend altid sikkerhedsselerne sammen med skridtremmen.
- **ADVARSEL:** Tjek, at barnevognskassens eller klapvognssædets eller autostolens fastgørelsesmekanisme er korrekt aktiveret, før brug.
- **ADVARSEL:** Dette produkt er ikke egnet til løb eller rulleskøjtøløb.
- Køretøjet er egnet til op til 22 kg eller 4 år eller hvilken grænse, der indtræder som den første.
- Ryglænet skal anvendes slået helt

ned i den laveste position til nyfødte børn og op til en alder af cirka 6 måneder.

- Kun autostolen CHICCO KORY med FAST IN fastspænding (og med de relevante adaptere) må spændes fast på klapvognen GOODY XPLUS.
- Parkeringsanordningen skal altid være indkoblet mens barnet anbringes eller fjernes.
- Anvend altid parkeringsanordningen hver gang der standses.
- Efterlad aldrig klapvognen på en skråning med barnet heri, heller ikke med aktiverede bremses.
- Sørg for at kurven ikke overbelastes. Maksimal vægt 3 kg.
- Enhver vægt, som sættes på klapvognens styrehåndtag og/eller på ryglænet og/eller på siderne vil kunne påvirke klapvognens stabilitet.
- Transportér aldrig mere end ét barn ad gangen.
- Undlad at sætte tilbehør, reservedele eller komponenter, som ikke er leveret af fabrikanten, på klapvognen.
- Anvend aldrig produktet, hvis der er beskadigede, afrevne eller manglende dele.
- Når autostolen monteres på klapvognen kan denne ikke erstatte en vugge eller barneseng. Hvis barnet har behov for at sove, bør det anbringes i en barnevognslift, vugge eller barneseng.
- Kontrollér inden montering, at produktet og alle dets komponenter ikke viser tegn på eventuel skade forårsaget af transporten. I modsat fald må produktet ikke anvendes



og skal holdes udenfor børns rækkevidde.

- Sørg for at klapvognens bevægelige elementer ikke kommer i berøring med barnets krop, under justeringshandlinger.
- Sørg for, at klapvognens brugere har fuldt kendskab til dens funktioner.
- Dette produkt må udelukkende anvendes af en voksen.
- Produktet må udelukkende monteres af en voksen.
- Genstande med snore må aldrig gives til eller placeres i nærheden af barnet, for at forebygge risikoen for strangulering.
- Anvend aldrig klapvognen på trapper eller rulletrapper: man kan pludselig miste herredømmet herover.
- Vær forsigtig, når der køres op eller ned over et trin eller fortovets kantsten.
- Lad klapvognen køle af, før barnet sættes heri, hvis den har stået i solen gennem længere tid. Længerevarende udsætning for solen kan give farveændringer på materialerne og stoffet.
- Undgå at udsætte klapvognen for saltvand, der kan medføre rustdannelse.
- Klapvognen bør aldrig anvendes på stranden.
- Opbevar klapvognen udenfor børns rækkevidde, når den ikke er i brug.

#### GODE RÅD OM RENGØRING OG VEDLIGEHOLDELSE

Dette produkt har behov for jævnlig vedligeholdelse. Rengøring og vedligeholdelse må udelukkende foretages af en voksen.

#### RENGØRING

Klapvognens sædes betræk kan tages af (jfr. afsnittet AFTAGNING

OG PÅSÆTNING AF KLAPVOGNENS BETRÆK). Rens tekstilelementerne med en fugtig klud og mild sæbe. Rens jævnlige plastikdelene med en fugtig klud. Tør metalelementerne, hvis de eventuelt kommer i berøring med vand, for at undgå rustdannelse.

I det nedenstående gengives vaskesymbolerne og de tilsvarende betydninger:



Håndvask i koldt vand



Ingen blegemidler



Må ikke tørres mekanisk



Må ikke stryges



Må ikke renses kemisk

#### VEDLIGEHOLDELSE

Smør, om nødvendigt, de bevægelige elementer med tør silikoneolie.

Kontrollér jævnligt hjulenes slitagetilstand og hold dem rene for støv og sand. Sørg for at holde alle plastikdelene, som glider frem og tilbage på metalrørene, rene for støv, smuds og sand, for at undgå gnidninger, som kan påvirke klapvognens korrekte funktion.

Opbevar klapvognen på et tørt sted.

#### GENERELLE ANVISNINGER

##### ÅBNING OG FØRSTE MONTERING AF KLAPVOGNEN

**ADVARSEL:** Sørg for at dit barn eller andre børn er på sikker afstand, når denne handling udføres.

**ADVARSEL:** Sørg for, at klapvognens bevægelige elementer ikke kommer i berøring med barnets krop.

1. Tag fat om styrehåndtaget og det forreste ben (Fig. 1) og åbn dem indtil indkoblingens bekræftende klik lyder (Fig. 1A).

2. Monter forhjulene ved at sætte metalstiften i det relevante sæde (Fig. 2) til indkoblingens klik lyder. Tryk på den viste tast og træk forhjulene nedad (Fig. 2A) for at aftage dem. Forhjulene er udstyret med en svingbar funktion: Indvirk på grebet (Fig. 2B) for at ændre indstillingen. Med grebet i den høje position drejer hjulene frit; anbring det viste greb i den nederste position, for at blokere dem.

De svingbare hjul gør klapvognen lettere at manøvrere; det anbefales at anvende de blokerede hjul på ujævn terræn, for at sikre en passende bevægelighed (grus, jordveje, osv.).

**ADVARSEL:** Alle hjulene skal altid være blokerede eller frit drejende på samme tid.

Fastgør baghjulene ved at sætte hjulets stift ind i det relevante hul på den bagerste stang, så det fastgøres korrekt (Fig. 2C). For at tage dem af, skal du trykke på knapperne på hvert hjul og trække dem ud (Fig. 2D).

**ADVARSEL:** Sørg for, at alle hjulene er fastsat korrekt inden brug.

**ADVARSEL:** Kontrollér inden brug, at klapvognen er blokeret i den åbne position og at mekanismen er blokeret korrekt.

3. Monter stødfangerskinnen ved at sætte den ind i de relevante huller på klapvognens led (Fig. 3). Hvis den skal tages af, skal man trykke på tasten i begge sider (Fig. 3A).

**ADVARSEL:** Skinnen må aldrig anvendes til at løfte produktet med barnet anbragt heri.

#### OPBEVARINGSKURV

Opbevaringskurven er allerede installeret. Hvis den skal tages af, skal nedenstående trin følges.

4. Kurven er fastgjort til stellet i flere punkter. Løsn de 2 tryklåseknapper på bagsiden af kurven (Fig. 4), fjern båndene i siden på klapvognens bagben (Fig. 4A), løsn tryklåseknapperne under sædet (Fig. 4B), åbn burrebåndene foran under fodstøtten (Fig. 4C).

Følg de samme handlinger i omvendt rækkefølge for at sætte kurven på igen.

#### BRUG AF SIKKERHEDSSELER

Klapvognen er udstyret med et fastspændingssystem med fem for-





ankringspunkter, bestående af to skulderseler, et reguleringsglidser, et mavebælte og en skridtrem med spænde.

5. **ADVARSEL:** Ved brug til børn fra fødslen til cirka 6 måneder skal skulderremmene anvendes efter først at have ført dem ind gennem de to vandrette reguleringshuller (Fig. 5), mens mavebæltet skal sættes i de lodrette langhuller (Fig. 5A).

Det er muligt at justere skulderremmens højde ved at flytte dem ind i hullerne på ryglænet.

6. Spænd sikkerhedsselerne (Fig. 6) ved at lade de to gafler (A) passere gennem skulderselerens spænde (B) og herefter i skridtremmens spænde (C), når barnet er anbragt i klapvognen, regulér skulderremmens højde, så de sidder tæt til barnets skuldrer (Fig. 6A).

Sørg altid for, at selerne er fastspændt korrekt. Selen åbnes ved at trykke på og trække i gaflerne i siderne.

**ADVARSEL:** det er yderst vigtigt altid at anvende sikkerhedsselerne, for at værne om barnets sikkerhed.

Kontrollér, at selerne er fastspændt korrekt ved at trække hårdt i enden af selerne, efter at have fastspændt barnet.

### INDSTILLING AF RYGLÆN

Ryglænet kan indstilles i 4 positioner.

7. Ryglænet stilles på skrån at trække justeringsgrebet på bagsiden opad (Fig. 7). Det er nok at løfte ryglænet til den ønskede position, for at rejse det igen.

**ADVARSEL:** Barnets vægt kan besværliggøre disse handlinger.

### BAGHJULSBREMSE

Baghjulene er udstyret med dobbeltbrems, som giver mulighed for at indvirke samtidigt på begge baghjul, ved blot at indvirke på støtterøret.

8. For at bremse klapvognen, skal man træde pedalen i midten nedad (Fig. 8). For at udløse bremsesystemet, skal man trykke pedalen i den anden retning (Fig. 8A).

### KALECHE

Kalechen er allerede monteret på klapvognen.

9. Kalechen åbnes og reguleres vha. bøjlen foran (Fig. 9). Kalechen kan trækkes ud ved at lyne lynlåsen op (Fig. 9A). Hvis du ønsker at fjerne kalechen fra klapvognen, skal du åbne lynlåsen, der omslutter stangen over ryglænet (Fig. 9B), udløse elastikken (Fig. 9C) og med en spids genstand løfte den viste plastikdel og samtidig trække den runde metalanordning opad (Fig. 9D). Afslut handlingen ved at løsne de to knapper, der sidder på bagsiden af ryglænet (Fig. 9E).

### REGULERBAR BENSTØTTE

Benstøtten kan bruges i 2 positioner.

10. Det er nok at skubbe benstøtten opad, for at bruge den i den vandrette position. Benstøtten sænkes med tasten under den (Fig. 10).

### AFTAGNING OG PÅSÆTNING AF KLAPVOGNENS BETRÆK

Følg nedenstående beskrivelse, for at tage stofbeklædningen af sædet:

11. Tag alle burrebånd og tryklåseknapper, som fastgør ryglænet til kalechen, af (Fig. 11-11A), og fjern båndene i begge sider fra plastikkrogene, som fastgør ryglænet til håndtaget på stellet (Fig. 11B).

12. Fjern burrebåndet fra siderne af sædet (Fig. 12) og træk stofstykket af plastikringen på strukturen (Fig. 12A). Disse operationer skal udføres på begge sider af klapvognen.

13. Knap de to knapper under benstøtten (Fig. 13) op og træk stofdelen af strukturen sammen med det elastiske bånd (Fig. 13A). Fjern burrebåndet på det elastiske bånd, som sidder under sædet, og træk spændets bånd ud (Fig. 13B). Fjern lommen fra reguleringstasten til ryglænet og træk hele betrækket opad (Fig. 13C).

Følg de samme handlinger i omvendt rækkefølge for at sætte betrækket på klapvognen igen.

### LUKNING AF KLAPVOGNEN

**ADVARSEL:** sørg for at dit barn eller andre børn er på sikker afstand, når denne handling udføres.

Sørg for, at klapvognens bevægelige elementer ikke kommer i berøring med barnets krop.

Kontrollér, inden lukning af klapvognen, at opbevaringskurven er tom.

Klapstolen er udstyret med en lukkeanordning, som kan bruges med én hånd.

14. Skub cursoren "A" mod venstre og tryk samtidig på tasten "B" (Fig. 14), for at lukke klapvognen; skub styrehåndtaget nedad og klapvognen lukker automatisk i (Fig. 14A-B). Klapvognen låser automatisk i lukket stilling. Når klapvognen er lukket, kan den stå op alene. For at øge produktets kompaktthed, når det er lukket, kan stødfangerskinnen drejes mod styrehåndtaget (Fig. 14C).

### TILBEHØR

**ADVARSEL:** Det nedenfor beskrevne tilbehør er muligvis ikke forudsat på visse produktversioner. Læs omhyggeligt anvisninger for tilbehør i den konfiguration, du har købt.

### SÆT MED SKULDERREMME OG SKRIDTREMME

Klapvognen er udstyret med polstrede skulderremme og en blød skridtrem, som giver barnet sikkerhed og komfort.

15. Sæt skulderremmene i selerne (Fig. 15) og før skridtremmen ind i polstringen (Fig. 15A).

**ADVARSEL:** Justér om nødvendigt mavebæltet vha. spænderne.

**ADVARSEL:** Det er yderst vigtigt altid at bruge sikkerhedsselerne, for at værne om barnets sikkerhed.

### REGNSLAG

16. Regnslaget fastgøres ved at lade snorene passere rundt om klapvognens rør i de positioner, som vises i figur 16 (handlingerne skal udføres på begge sider af klapvognen).

Lad regnslaget tørre i fri luft efter brug, hvis det er blevet vådt.

**ADVARSEL:** Regnslaget kan ikke anvendes på klapvognen uden kaleche, da der vil opstå fare for at barnet kan kvæles.

**ADVARSEL:** Lad aldrig barnet ligge i klapvognen under solen som monteret regnslag pga. risikoen for, at temperaturen i klapvognen bliver overophedet.

### BRUG AF AUTOSTOL PÅ KLAPVOGN

Det er muligt at installere autostolen Kory med fastspændingsmekanismen Fast In, med de relevante adaptore (sælges særskilt), på klapvognen Goody XPlus.

**ADVARSEL:** TIL MONTERING OG/ELLER BRUG AF OVENNÆVNTE ELEMENTER HENVISES TIL DE TILHØRENDE MANUALER.

### GARANTI

Produktet er garanteret mod enhver fejl i form af manglende overensstemmelse under normale brugsbetingelser, som beskrevet i brugsanvisningerne. Garantien bortfalder i tilfælde af fejl som følge af ukorrekt brug, slid eller hændelige uheld. Hvad angår garantiens varighed, med hensyn til fejl i form af manglende overensstemmelse, henvises der til de specifikke forskrifter i den gældende lov i landet, hvor produktet er købt, hvis sådanne er forudsat.



## **FI** KÄYTTÖOHJEET

# TÄRKEÄÄ – LUE HUOLELLISESTI JA SÄILYÄ VASTAI- SUUDEN VARALLE.

**VAROITUS:** ENNEN KÄYTTÖÖN RYHTYMISTÄ POISTA JA HÄVITÄ MAHDOLLISET MUOVIPUSSIT SEKÄ KAIKKI TUOTTEEN PAKKAUKSEEN KUULUVAT OSAT TAI JOKA TAPAUKSESSA PIDÄ NE POISSA LASTEN ULOTTUVILTA.

### **VAROTOIMENPITEET**

- **VAROITUS:** Älä koskaan jätä lasta ilman valvontaa.
- **VAROITUS:** Tarkasta ennen käyttöä, että kaikki lukituslaitteet on lukittu.
- **VAROITUS:** Pidä lapsi poissa tuotteen luota, kun tuote taitetaan kasaan tai laitetaan käyttökuntoon, jotta lapsi ei loukkaannu.
- **VAROITUS:** Älä anna lapsen leikkiä tällä tuotteella.
- **VAROITUS:** Käytä aina turvalajaita.
- Lapsen turvallisuuden takaamiseksi on ehdottomasti käytettävä haarahihnaa sekä turvavöitä. Käytä aina turvavöitä ja haarahihnaa samanaikaisesti.
- **VAROITUS:** Tarkasta ennen käyttöä, että vaunukopan, ratasistuiimen tai turvaistuimen kiinnityslaitteet on aktivoitu oikein.
- **VAROITUS:** Tämä tuote ei sovellu työnnettäväksi juosten tai rullaluis-tellen.
- Kuljetusväline sopii alle 22-kiloisil-

le tai alle 4-vuotiaille, sen mukaan, kumpi täyttyy aikaisemmin.

- Vastasyntyneille lapsille sekä noin 6 kk:n ikään asti selkänojaa on käytettävä täysin kallistetussa asennossa.
- Ainoastaan CHICCO KORY -turvakaukalo, jossa on FAST IN -kiinnitys (asianmukaisine adaptereineen), voidaan kiinnittää GOODY XPLUS -rattaisiin.
- Pysäköintilaitteen tulee olla aina päälle kytkettynä kun lasta asetetaan paikalleen ja otetaan pois.
- Käytä pysäköintilaitetta aina kun pysähdyt.
- Älä jätä rattaita koskaan kaltevalle tasolle, vaikka jarrut olisivatkin päällä, jos lapsi on sisällä rattaissa.
- Älä kuormita koria liikaa. Maksimipaino 3 kg.
- Kaikki kahvoihin ja / tai selkänojaan ja / tai rattaiden sivuihin kiinnitetty painot saattavat vaikuttaa haitallisesti rattaiden tasapainoon.
- Älä kuljeta kerrallaan enempää kuin yhtä lasta.
- Älä kiinnitä rattaisiin lisävarusteita, varaosia tai komponentteja, joita valmistaja ei toimita tai joilla ei ole valmistajan hyväksyntää.
- Älä käytä tuotetta, jos sen jotkin osat ovat rikki, repeytyneet tai niitä ei ole.
- Rattaisiin asennettu turvakaukalo ei korvaa kehtoa tai pinnasänkyä. Jos lapsi tarvitsee unta, on hänet sijoitettava vaunukoppaan, kehtoon tai pinnasänkyyn.
- Varmista ennen kokoamiseen ryhtymistä, että tuotteessa ja missään sen komponenteissa ei näy merkkejä kuljetuksen aikana mahdoli-



sesti tapahtuneista vaurioista; jos niitä ilmenee, tuotetta ei saa käyttää ja se on pidettävä poissa lasten ulottuvilta.

- Varmista säätöjä suorittaessasi, että rattaiden liikkuvat osat eivät joudu kosketuksiin lapsen ruumiinosien kanssa.
- Varmista, että kaikki rattaita käyttävät henkilöt ovat tarkkaan selvillä siitä, kuinka ne toimivat.
- Tätä tuotetta saa käyttää ainoastaan aikuinen henkilö.
- Tuotteen kokoamisen saa suorittaa ainoastaan aikuinen henkilö.
- Kuristumisvaaran välttämiseksi lapselle ei saa antaa, eikä hänen läheisyyteensä saa asettaa esineitä, joissa on narumaisia osia.
- Älä käytä rattaita rapuissa tai liukuportaissa: vaarana on äkillinen hallinnan menetyks.
- Noudata varovaisuutta askelman tai jalkakäytävän päälle noustessasi ja sieltä laskeutuessasi.
- Jos rattaat ovat jääneet aurinkoon pitkäksi aikaa, odota kunnes ne ovat jäähtyneet, ennen kuin laitat lapsen rattaisiin. Pitkäaikainen auringolle altistuminen saattaa aiheuttaa värimuutoksia kankaisiin ja muihin materiaaleihin.
- Vältä rattaiden ja suolaisen veden välistä kontaktia ruosteen muodostumisen ehkäisemiseksi.
- Älä käytä rattaita rannalla.
- Kun rattaita ei käytetä, ne on pidettävä poissa lasten ulottuvilta.

#### PUHDISTAMISTA JA HUOLTOA KOSKEVIA NEUVOJA

Tämä tuote tarvitsee säännöllistä huoltoa. Puhdistus- ja huoltotoimenpiteet kuuluvat aikuisen henkilön suoritettaviksi.

#### PUHDISTUS

Rattaiden istuin voidaan irrottaa (ks. kappale RATAIDEN ISTUIMEN

IRROTTAMINEN JA SEN LAITTAMINEN TAKAISIN PAIKALLEEN). Puhdista kangasosat kostealla sienellä ja neutraalilla saippualla. Puhdista muoviosat säännöllisesti kostealla liinalla. Kuivaa metalliosat, jos ne ovat tulleet kontaktiin veden kanssa, jotta niihin ei muodostuisi ruostetta.

Seuraavassa on ilmoitettu pesumerkinnot sekä niiden merkitykset:



Pese käsin kylmässä vedessä



Valkaisu kielletty



Rumpukuivaus kielletty



Silitys kielletty



Kemiallinen pesu kielletty

#### VAROITUS

Voitele liikkuvat osat tarpeen vaatiessa kuivalla siikonijöllä.

Tarkasta pyörien kulumistilanne säännöllisin väliajoin ja pidä ne puhtaina pölystä ja hiekasta. Varmista, että kaikki metalliputkia pitkin liukuvat muoviosat ovat puhtaita pölystä, liasta ja hiekasta, jotta näiden aiheuttama kitka ei häiritä rattaiden toimintaa.

Säilytä rattaita kuivassa paikassa.

#### YLEISOHJEET

##### RATAIDEN AVAAMINEN JA NIIDEN ENSIMMÄINEN KOKOAMINEN

**VAROITUS:** Pidä tätä toimenpidettä suorittaessasi huolta siitä, että lapsi tai muut lapset ovat sopivalla etäisyydellä.

**VAROITUS:** Varmista näiden vaiheiden aikana, että rattaiden liikkuvat osat eivät joudu kosketuksiin lapsen ruumiinosien kanssa.

1. Tartu työntöaisaan ja etujalkaan (kuva 1) ja avaa ne, kunnes kuuluu kiinnittymisestä ilmoittava naksahdus (kuva 1A).

2. Asenna etupyörät laittamalla metallitappi sille tarkoitettuun paikkaan (kuva 2) kunnes kuuluu kiinnittymisestä ilmoittava naksahdus. Etupyörät irrotetaan painamalla merkittyä painiketta ja vetämällä alaspäin (kuva 2A). Etupyörät on varustettu ympäripyörivällä toiminnolla: toimintatapaa muutetaan vivusta (kuva 2B). Vivun ollessa yläasennossa pyörät pyörivät vapaasti; ne lakkaavat pyörimästä kun vipu viedään ala-asentoon.

Kääntyvillä pyörillä helpotetaan rattaiden ohjaamista; epätasaisilla pinnoilla (sorassa, hiekkateillä, jne.) on suositeltavaa käyttää pyöriä siten, että niiden kääntyminen lukitaan, koska tällöin saadaan aikaan tukevampi pito.

**VAROITUS:** Kaikkien pyörien kääntyminen on aina oltava samanlaisesti lukittuna tai vapautettuna.

Kiinnitä takapyörät työntämällä pyörän tappi takaputken reikään, kunnes mekanismi lukkiutuu paikoilleen (kuva 2C). Pyörät irrotetaan painamalla kussakin pyörässä olevasta painikkeesta ja vetämällä ulospäin (kuva 2D).

**VAROITUS:** Tarkista ennen käyttöä, että kaikki pyörät on kiinnitetty kunnolla.

**VAROITUS:** Varmista ennen käyttöä, että rattaat ovat lukkiutuneet aivoimeen asentoon ja että mekanismi on todellakin lukkiutunut.

3. Asenna turvakaari työntämällä sen päät rattaiden nivelissä oleviin loviin (kuva 3). Jos turvakaari tarvitsee poistaa, paina molemmilla puolilla olevia painikkeita (kuva 3A).

**VAROITUS:** Turvakaarta ei saa käyttää tuotteen nostamiseen silloin kun lapsi on sen sisällä.

#### TARVIKEKORI

Tarvikekori on jo asennettu paikalleen. Jos se on tarpeen irrottaa, noudata seuraavia ohjeita.

4. Kori on kiinnitetty runkoon useasta kohdasta. Avaa korin takaosan kaksi painonappia (kuva 4); Irrota sivussa olevat nauhat rattaiden takajaloista (kuva 4A); Avaa painonapit istuimen alta (kuva 4B); Avaa tarrakiinnitys etuosasta jalkatuen alta (kuva 4C).

Kori asennetaan takaisin suorittamalla samat toimenpiteet päinvastaisessa järjestyksessä.



## TURVAVÖIDEN KÄYTTÄMINEN

Rattaat on varustettu viisipisteisellä turvajärjestelmällä, johon kuuluvat kaksi olkahihnaa, kaksi säätörengasta, yksi vyötärön ympäri kulkeva hihna sekä soljella varustettu haarahihna.

5. **VAROITUS:** Vastasyntyneestä lähtien ja noin 6 kuukauden ikään asti olkahihnat on puettava lapselle siten, että ne kulkevat ensin kahden säätörengasta kautta (kuva 5) ja vyötärön ympäri kulkeva hihna pystysuorista aukoista (kuva 5A).

Olkahihnojen korkeutta voi säätää siirtämällä niitä selkänöjan säätörengasosa.

6. Sen jälkeen kun lapsi on sijoitettu rattaisiin, kiinnitä hihnat (kuva 6) siten, että ensin kaksi haarukkaosaa (A) kulkevat olkahihnojen renkaasta (B), ja sitten haarahihnan soljesta (C); Säädä olkahihnojen korkeus siten, että ne asetuvat lapsen olkapäitä varten (kuva 6A). Varmista, että vyöt on aina kiinnitetty oikein. Vyö avataan painamalla ja vetämällä sivulla olevista haarukkaosista.

**VAROITUS:** lapsesi turvallisuuden takaamiseksi on ehdottomasti käytettävä aina turvavöitä.

Varmista, että vyöt on kiinnitetty oikein vetämällä niiden loppupäästä voimakkaasti sen jälkeen, kun lapsi on asetettu ja kiinnitetty paikalleen.

## SELKÄNOJAN SÄÄTÄMINEN

Selkänöjää voidaan säätää 4 asentoon.

7. Selkänöjää kallistetaan nostamalla ylöspäin sen takana olevaa säätökahvaa (kuva 7). Selkänöjää kohotetaan yksinkertaisesti nostamalla se haluttuun asentoon.

**VAROITUS:** nämä toimenpiteet saattavat osoittautua hankalamiksi lapsen painon vuoksi.

## TAKAJARRUT

Takapyörät on varustettu kaksoisjarruilla, jotka jarruttavat samanaikaisesti kumpaakin takapyörää, kun tukiputken poljinta painetaan.

8. Rattaiden jarru kytketään päälle painamalla alaspäin keskellä olevaa poljinta (kuva 8). Jarrujärjestelmä vapautetaan painamalla poljinta toiseen suuntaan (kuva 8A).

## AURINKOKUOMU

Kuomu on jo asennettu rattaisiin.

9. Kuomu avataan ja sitä säädetään alakaaresta (kuva 9). Kuomun voi levittää auki avaamalla sen taitokset (kuva 9A). Kun haluat irrottaa kuomun rattaista, avaa vetoketju selkänöjan yllä olevan putken ympäriltä (kuva 9B), irrota kuminauha (kuva 9C) ja teräväkärkistä esinettä vipuna käyttäen nosta osoitettua muoviosaa ja vedä samalla metallitankoa (kuva 9D) ylöspäin. Vie toimenpiteen loppuun vapauttamalla kaksi selkänöjan taakse sijoitettua nappia (kuva 9E).

## SÄÄDETTÄVÄ JALKATUKI

Jalkatukea voidaan käyttää 2 asennossa.

10. Tuen viemiseksi vaakatasoon riittää, että sitä työnnetään ylöspäin. Alas laskemiseksi on käytettävä jalkatuen alla sijaitsevaa painiketta (kuva 10).

## RATTAIDEN VERHOILUN IRROTTAMINEN JA SEN LAITTAMINEN TAKAISIN PAIKALLEEN

Istuinosan kankaan irrottaminen on suoritettava seuraavassa ilmoitettujen vaiheiden mukaisesti:

11. Irrota kaikki tarrat ja painonapit, jotka kiinnittävät selkänöjan kuomuun (kuva 11-11A) ja liu'uta kummaltakin sivulta nauhat muovikiinnittimistä, jotka kiinnittävät selkänöjan kahvan putkeen rungossa (kuva 11B).

12. Irrota istuinosan sivuista tarra (kuva 12) ja liu'uta kangaskieleke rakenteesta sijaitsevasta muovirenkaasta (kuva 12A). Tee sama rattaiden molemmin puolin.

13. Avaa kaksi nappia jalkatuen alta (kuva 13), liu'uta kangasosa irti rakenteesta sekä joustonauha (kuva 13A). Irrota istuimen alla sijaitseva joustonauhan tarrakiinnitys ja vedä nauha pois soljesta (kuva 13B). Irrota tasku selkänöjan säätöpainikkeesta ja vedä koko kangasosaa ylöspäin (kuva 13C).

Rattaiden verhoilu kiinnitetään takaisin suorittamalla samat toimenpiteet päinvastaisessa järjestyksessä.

## RATTAIDEN SULKEMINEN

**VAROITUS:** Pidä tätä toimenpidettä suorittaessasi huolta siitä, että lapsi ja mahdolliset muut lapset ovat sopivalla etäisyydellä.

Varmista näiden vaiheiden aikana, että rattaiden liikkuvat osat eivät johdu kosketuksiin lapsen ruumiinosien kanssa.

Varmista ennen rattaiden sulkemista, että tarviketori on tyhjä.

Rattaissa on yhdellä kädellä käytettävä sulkuohjain.

14. Rattaat suljetaan työntämällä liukuvipua A vasempaan ja painamalla samanaikaisesti näppäintä B (kuva 14); Työnnä työntöaisaa alas ja rattaat taittuvat kokoon automaattisesti (kuvat 14A-B). Rattaat lukkiutuvat automaattisesti suljettuun asentoon. Suljetut rattaat pysyvät pystyssä itsekseen. Suljettu tuote saadaan pie-nempään tilaan kiertämällä turvakaari kohti työntöaisaa (kuva 14C).

## LISÄVARUSTEET

**VAROITUS:** Seuraavaksi kuvailtuja lisävarusteita ei välttämättä ole tuotteen kaikissa versioissa. Lue huolellisesti ostamassasi mallissa oleviin varusteisiin liittyvät ohjeet.

## OLKA- JA HAARAHIHNASARJA

Rattaat on varustettu pehmustetuilla olka- ja haarahihnoilla, jotka takaavat lapsen turvallisuuden ja mukavuuden.

15. Pujota olkahihnat vöihin (kuva 15) ja kuljeta haarahihna pehmusteen kautta (kuva 15A).

**VAROITUS:** Säädä tarvittaessa vyötäröhihnan pituutta solkien avulla.

**VAROITUS:** Lapsesi turvallisuuden takaamiseksi on ehdottomasti käytettävä aina turvavöitä.

## SADESUOJUS

16. Sadesuojus kiinnitetään viemällä nauhat rattaiden putkien ympäri kuvassa 16 näkyvistä kohdista (toimenpide suoritetaan rattaiden molemmilla puolilla).

Jos suojus on kastunut, anna sen kuivua ilmassa käytön jälkeen.

**VAROITUS:** Sadesuojusta ei saa käyttää rattaissa, joissa ei ole kuomua, sillä se saattaa aiheuttaa lapsen tukehtumisen.

**VAROITUS:** Kun rattaisiin on asennettu sadesuojus, älä jätä niitä koskaan aurinkoon lapsen ollessa rattaissa, sillä on olemassa rattaiden ylikuumentumisen vaara.

## TURVAKAUKALON KÄYTTÖ RATTAISSA

Goody XPlus -rattaisiin on mahdollista asentaa Kory-turvaistuin Fast In -kiinnityksellä asianmukaisia adaptereita käyttäen (myydään erikseen).

**VAROITUS:** KATSO YLLÄ LUETELTUIEN VARUSTEIDEN ASENNUS- JA/TAI KÄYTTÖOHJEET VARUSTEIDEN KÄYTTÖOPPAISTA.

## TAKUU

Tuotteen taataan olevan virheetön normaaleissa, käyttöohjeiden mukaisissa käyttöolosuhteissa. Takuu ei ole siis voimassa siinä tapauksessa, että vahingot johtuvat väärinlaisesta käytöstä, kulumisesta tai vahinkotapahtumista. Virheitä koskevan takuun keston osalta noudatetaan ostomaassa voimassa olevia kansallisia määräyksiä sovellettavilta osin.





## **NO** BRUKERVEILEDNING

# VIKTIG – LES NØYE OG OPPBEVAR FOR FREMTIDIG BRUK.

**ADVARSEL:** FØR BRUK MÅ DU FJERNE OG HIVE EVENTUELLE PLASTPOSER OG ALLE EMBALLASJEELEMENTENE SOM ER DEL AV PRODUKTETS KONFEKSJON ELLER DU MÅ SØRGE FOR AT DE OPPBEVARES UTENFOR BARNAS REKKEVIDDE.

### **ADVARSLER**

- **ADVARSEL:** Aldri etterlat barnet uten tilsyn.
- **ADVARSEL:** Kontroller at alle låsemekanismer er aktivert før bruk.
- **ADVARSEL:** For å unngå personskade, sørg for å holde barnet ditt på avstand mens du slår opp og slår sammen produktet.
- **ADVARSEL:** La ikke barnet leke med produktet.
- **ADVARSEL:** Bruk alltid sikringsselelene.
- Skrittstroppene og sikkerhetsselelene er helt nødvendig for å kunne garantere barnets sikkerhet. Bruk alltid sikkerhetsselelene sammen med skrittstroppene.
- **ADVARSEL:** Kontroller før hver bruk at låsemekanismene for barnevognbagen eller bilstolen virker som de skal.
- **ADVARSEL:** Dette produktet egner seg ikke for løping eller bruk med rulleskøyter.
- Kjøretøyet egner seg opp til 22 kg eller 4 år, avhengig av hvilken av be-

grensningene som først inntreffer.

- Fra fødselen av og helt til barnet er 6 måneder må ryggstøtten benyttes i helt tilbakeleent stilling.
- Kun bilstolen CHICCO KORY med feste FAST IN (med de tilhørende adapterne) kan festes til sportsvognen GOODY XPLUS.
- Enheten for parkering må alltid være innkoblet når barnet plasseres eller flyttes.
- Bruk enheten for parkering hver gang du stanser.
- La aldri vognen med barnet stå i skråninger, selv om du har satt på bremsene.
- Fyll ikke opp kurven. Maksimal vekt 3 kg.
- Enhver vekt festet til håndtakene og/eller på ryggstøtten og/eller sportsvognens sider kan redusere stabiliteten til sportsvognen.
- Transporter kun ett barn om gangen.
- Fest ikke tilbehør, reservedeler eller komponenter som ikke leveres av produsenten eller har hans godkjenning.
- Bruk ikke vognen dersom deler av den er ødelagt, revet opp eller mangler helt.
- Når bilstolen er montert på sportsvognen erstatter ikke denne kombinasjonen en vogge eller barnesengen. Dersom barnet har behov for søvn, må det plasseres i en bag, vogge eller barneseng.
- Før montering må du kontrollere at produktet og dets komponenter er hele og ikke viser tegn på skade oppstått under transporten, er dette tilfellet må produktet ikke be-

nyttes og barn må holdes på sikker avstand.

- Ved regulering må du forsikre deg om at de bevegelige delene på sportsvognen ikke kommer i kontakt med barnets kropp.
- Påse at de som bruker sportsvognen har god kunnskap om hvordan vognen fungerer.
- Vognen må kun brukes av en voksen.
- Vognen må kun monteres av en voksen.
- For å unngå fare for kveling, må en hverken gi barnet gjenstander med snører eller plassere barnet ved siden av gjenstander med snører.
- Ikke bruk sportsvognen i trapper eller i rulletrapper: en kan plutselig miste kontrollen.
- Vær spesielt forsiktig når du går opp et trappetrinn eller en fortauskant.
- Dersom sportsvognen står i solen over lengre tid, må du vente til den har kjølt seg ned før du plasserer barnet i den. Står sportsvognen i solen over lenger tid kan materialele og tekstilene skifte farge.
- Unngå at sportsvognen kommer i kontakt med saltvann, dette kan føre til rustdannelse.
- Bruk ikke sportsvognen på stranden.
- Når sportsvognen ikke er i bruk må den holdes utenfor barns rekkevidde.

#### RÅD FOR RENHOLD OG VEDLIKEHOLD

Dette produktet trenger regelmessig vedlikehold. Renhold og vedlikehold må utføres av en voksen person.

#### RENHOLD

Setetrekket til sportsvognen kan tas av (se avsnitt HVORDAN TA AV OG PÅ TREKKET). Bruk en fuktig svamp og nøytral såpe for å gjøre rene alle delene i stoff. Rengjør av alle delene i plast regelmessig med en fuktig klut. Tørk delene i metall dersom de kommer i kontakt med vann for å unngå rustdannelse.

Nedenfor vises de forskjellige symbolene for vask med tilhørende forklaring:

-  Må vaskes for hånd i kaldt vann
-  Ikke tilsett blekemiddel
-  Må ikke tørkes mekanisk
-  Må ikke strykes
-  Må ikke renses

#### VEDLIKEHOLD

Smør de bevegelige delene, dersom det er nødvendig, med tørt silikoneolje.

Kontroller regelmessig tilstanden til hjulene for eventuell slitasje og hold de rene for støv og sand. Sørg for at alle delene i plast som beveger seg på metallstenger er fri for støv, skitt og sand slik at en unngår friksjon som kan ha negativ innvirkning på sportsvognens funksjoner.

Oppbevar sportsvognen på et tørt sted.

#### GENERELLE INSTRUKSER

##### FØRSTE GANG SPORTSVOGNEN ÅPNES OG MONTERES

**ADVARSEL:** Når du utfører denne operasjonen må du forsikre deg om at barnet og eventuelle andre barn i nærheten befinner seg på sikker avstand.

**ADVARSEL:** Du må forsikre deg om at de bevegelige delene på sportsvognen ikke kommer i kontakt med barnets kropp i denne fasen.

1. Ta tak i bøylen og beinet framme (Fig. 1) og åpne de helt til du hører et klikk som bekrefter at den er festet (Fig. 1A).
2. Monter hjulene framme ved å innføre metallknotten i sitt feste (Fig. 2) helt til du hører et klikk som bekrefter at det er festet. For å fjerne hjulene framme, trykk på tasten som er indikert og dra nedover (Fig. 2A). Hjulene framme er utstyrt med en roterende funksjon: betjen hendelen (Fig. 2B) for å endre justeringen. Med hendelen i høy posisjon kan hjulene rotere fritt, for at de skal gjøres faste, må en betjene hendelen som indikeres ved å bringe denne i den laveste posisjonen.

De roterende hjulene gjør at sportsvognen er lettere å håndtere. på ujevnt underlag anbefaler vi at hjulene blokkeres for å sikre bedre flyt og lettere bevegelse (grus, utenfor asfaltert vei, osv.).

**ADVARSEL:** Alle hjulene må alltid samtidig være enten blokkerte eller frie.

Fest bakhjulene ved å føre hjulbolten inn i hullet til det bakre røret, helt til den er blokkert (Fig. 2C). For å fjerne de, betjen tasten som befinner seg på hvert hjul (og dra utover (Fig. 2D)).

**ADVARSEL:** Før bruk må du forsikre deg om at hjulene er riktig festet.

**ADVARSEL:** Før bruk må du forsikre deg om at sportsvognen er blokkert i åpen posisjon ved å kontrollere at mekanismen faktisk er blokkert.

3. Monter støtbøylen ved å føre den inn i åpningene på leddene til sportsvognen (Fig. 3). Trykk på tasten på begge sider dersom det er nødvendig å fjerne den (Fig. 3A).

**ADVARSEL:** Frontbøylen må ikke benyttes for å løfte vognen når barnet sitter i den.

#### VAREKURV

Varekurven er allerede installert. Skulle det være nødvendig å fjerne den, følg trinnene som beskrevet nedenfor.

4. Kurven er festet til rammen på flere punkter. Løsne de 2 trykknappene på baksiden av kurven (Fig. 4); fjern båndet på siden på beina bak på sportsvognen (Fig. 4A); Åpne trykknappene til stede under setet (Fig. 4B); åpne borelåsene på forsiden under fotstøtten (Fig. 4C).

For å montere kurven igjen må operasjonene utføres i motsatt rekkefølge.



## BRUK AV SIKKERHETSSELER

Sportsvognen er utstyrt med et system med feste i fem punkt bestående av to skulderseler, to reguleringshull, en midjesele og en skrittsele med tilhørende spenne.

5. **ADVARSEL:** Når vognen brukes med barn fra de er nyfødte til de er 6 måneder gamle, må skulderselene benyttes. Disse må passere igjennom de to hullene for regulering (Fig. 5) og midjeselelen må innføres i de vertikale hullene (Fig. 5A).

Det er mulig å justere høyden til skulderselene ved å forflytte de i hullene som finnes på rygglenet.

6. Etter at du har plassert barnet i sportsvognen, fest sikkerhetsbeltene (Fig. 6) ved å la de to innsatsene (A) passere igjennom spennen til skulderreimene (B) og deretter i den til skrittreimen (C); reguler høyden til skulderselene slik at de tilpasses barnets skuldre (Fig. 6A).

Kontroller alltid at selene er riktig festet. Trykk og dra i innsatsene på siden for å løsne på beltet.

**ADVARSEL:** for å garantere barnets sikkerhet, er det helt nødvendig alltid å bruke sikkerhetssele.

For å kontrollere at sikkerhetsseleene er riktig festet, sett barnet på plass og fest det, dra deretter hardt i enden til beltene.

## REGULERING AV SETERYGGEN

Seteryggen kan reguleres i 4 posisjoner.

7. For å bøye seteryggen bakover, løft håndtaket for regulering som befinner seg bak seteryggen (Fig. 7). For å heve seteryggen er det tilstrekkelig å løfte det til ønsket posisjon.

**ADVARSEL:** med barnets vekt kan det være vanskelig å utføre operasjonen.

## BREMSER BAK

Hjulene bak er utstyrt med tvillingbremsesystem som gjør det mulig å betjene begge bakhjulene samtidig med bruk av støtterøret.

8. For å sportsvognen skal bremse, må pedalen plassert sentralt trykkes nedover (fig. 8). Trykk pedalen i den andre retningen for å frigjøre bremsesystemet (Fig. 8A).

## KALESJE SOM BESKYTTER MOT SOLEN

Kalesjen er allerede montert på sportsvognen.

9. Ved hjelp av buen framme (Fig. 9) kan du åpne og regulere kalesjen. Det er mulig å utvide kalesjen ved å åpne glidelåsen (Fig. 9A). Dersom du ønsker å fjerne kalesjen fra sportsvognen, åpne glidelåsen rundt røret over ryggstøtten (Fig. 9B), frigjøre strikken (Fig. 9C) og, ved hjelp av en spiss gjenstand, vipp opp plastdelen som indikeres samtidig som du drar metallstangen oppover (Fig. 9D). Avslutt operasjonen ved å frigjøre de to knappene som befinner seg bak på ryggstøtten (Fig. 9E).

## REGULERBAR BENSTØTTE

Det er mulig å bruke benstøtten i 2 posisjoner.

10. For å bruke benstøtten i horisontal posisjon, er det nok å løfte den oppover. For å senke den, trykk på tasten under benstøtten (Fig. 10).

## HVORDAN TA AV OG PÅ TREKKET

Følg trinnene som beskrives nedenfor for å fjerne setetrekket:

11. Åpne alle borrelåsene og trykkknappene som fester ryggstøtten til kalesjen (Fig. 11-11A) og, på begge sider, trekk båndene ut av plastkrokene som fester seteryggen til den rørformede håndstøtten på rammen (Fig. 11B).

12. På sidene av setet, fjern borrelåsen (Fig. 12) og trekk ut tekstilbåndet fra plastringen på strukturen (Fig. 12A). Gjør dette på begge sider av sportsvognen.

13. Frigjøre de to knappene under benstøtten (Fig. 13), trekk stoffdelen av strukturen og det elastiske båndet (Fig. 13A). Løsne borrelåsen på det elastiske båndet som befinner seg under setet og dra ut båndet fra spennen (Fig. 13B). Fjern lommen fra reguleringstasten på seteryggen og dra hele stoffdelen oppover (Fig. 13C).

For å sette på trekket igjen må operasjonene utføres i motsatt rekkefølge.

## SAMMENSLÅING AV SPORTSVOGNEN

**ADVARSEL:** når du utfører denne operasjonen må du forsikre deg om at barnet og eventuelle andre barn i nærheten befinner seg på sikker avstand.

Du må forsikre deg om at de bevegelige delene på sportsvognen ikke kommer i kontakt med barnets kropp i denne fasen.

For lukning må du kontrollere at varekurven er tom.

Sportsvognen er utstyrt med en lukkekommando som kan brukes med kun én hånd.

14. For å lukke sportsvognen, dytt markøren "A" mot venstre samtidig som du trykker på tasten "B" (Fig. 14); skyv bøylen nedover og sportsvognen vil lukke seg automatisk (Fig. 14A-B). Sportsvognen blokkeres automatisk når den er lukket. Når sportsvognen er lukket, vil den stå på egen hånd. For at produktet i lukket posisjon skal være enda mer kompakt, er det mulig å vri støtbøylen mot håndtaket (Fig. 14C).

## TILBEHØR

**ADVARSEL:** Det kan være at tilbehøret som står beskrevet nedenfor ikke er til stede på noen av versjonene av produktet. Les grundig instruksjonene om tilbehøret som er til stede i konfigurasjonen du har kjøpt.

## SETT MED SKULDERSELER OG SKRITTSTROPP

Sportsvognen er utstyrt med polstrede skulderseler og en myk skrittstropp, som gir barnet trygghet og komfort.

15. Innfør skulderstroppene i reimene (Fig. 15) og la skrittseleene passere igjennom den egne polstringen (Fig. 15A).

**ADVARSEL:** Reguler midjeselelen, hvis nødvendig, ved bruk av innsatsene.

**ADVARSEL:** For å garantere barnets sikkerhet, er det helt nødvendig å alltid bruke sikkerhetssele.

## REGNTREKK

16. For å feste regntrekket må snorene passere internt i rørene til sportsvognen på høyde med punktene som indikeres i figur 16 (må gjøres på begge sider av sportsvognen).

Etter bruk, la trekket lufttørke hvis det har blitt vått.

**ADVARSEL:** Regntrekket kan ikke benyttes på sportsvognen dersom denne er uten kalesje, siden dette vil kunne føre til at barnet ikke får tilstrekkelig luft og det er dermed fare for kvelling.

**ADVARSEL:** Dersom regntrekket er montert på sportsvognen må denne aldri utsettes for direkte sollys mens barnet sitter i den pga. fare for overoppvarming.

## BRUK AV BARNESETE PÅ SPORTSVOGN

På sportsvognen Goody XPlus er det mulig å installere bilstolen Kory med festet Fast In, med de tilhørende adapterne (selges separat).

**ADVARSEL:** FOR MONTERING OG/ELLER BRUK AV ELEMENTER SOM NEVNT OVENFOR, RÅDFØR DE TILHØRENDE HÅNDBØKENE.

## GARANTI

Produktet garanteres mot manglende samsvar under normale bruksforhold i henhold til det som forutsettes i brukerveiledningen. Garantien vil ikke gjelde dersom skadene skyldes uriktig bruk, slitasje eller ulykkeshendelser. Når det gjelder garantiens varighet ved manglende samsvar vises det til det som forutsettes i de nasjonale forskriftene i landet hvor produktet kjøpes.



## مهم - اقرأ التعليمات جيداً واحفظ بها للرجوع إليها مستقبلاً.

تحذير: قبل الاستعمال، قم بإزالة كافة الأكياس البلاستيكية وخامات التغليف، وأبعدها عن متناول الأطفال.

### تحذيرات

- تحذير: لا تترك الطفل وحده دون مراقبة.
- تحذير: تأكد من تعشيق كافة أجهزة التأمين قبل الاستخدام.
- تحذير: لتجنب الإصابة، احرص على إبعاد الطفل عند فرد وطى هذا المنتج.
- تحذير: لا تسمح لطفلك باللعب بهذا المنتج.
- تحذير: يجب استعمال نظام أمان الطفل دائماً.
- يلزم استعمال الشريط الفاصل للسائقين وأحزمة الأمان لضمان سلامة طفلك. يجب القيام دائماً باستعمال أحزمة الأمان والشريط الفاصل للسائقين معاً وفي وقت واحد.
- تحذير: تأكد أن جسم عربة الأطفال أو وحدة المقعد أو أجهزة ملحقات مقعد السيارة مركبة بشكل سليم قبل الاستعمال.
- تحذير: لا تستعمل هذا المنتج للركض أو النزحلق.
- السيارة مناسبة للأطفال حتى وزن 22 كجم أو عمر 4 سنين. أو أي حد منهما يتم الوصول إليه أولاً.
- يلزم استخدام مسند الظهر في أقصى وضع مائل له مع الأطفال حديثي الولادة وحتى سن 6 أشهر.
- يمكن فقط توصيل مقعد السيارة CHICCO KORY المزود بالملحق FAST IN (مع المحولات المناسبة) بعربة الأطفال GOODY XPLUS.
- يجب دائماً شد المكبح عند إجلاس أو إخراج طفلك من عربة الأطفال.
- استخدم المكبح في كل مرة تتوقف فيها.
- لا تترك عربة الأطفال أبداً على سطح منحدر والطفل بداخلها، حتى في حالة استخدام

### المكايح:

- لا تتبالغ في ملء سلة الحفظ. الوزن الأقصى 3 كجم.
- تعليق أية أوزان على الأذرع وأو على مسند الظهر وأو على جوانب عربة الأطفال يؤدي إلى اختلال توازنها.
- لا تنقل أكثر من طفل واحد في المرة الواحدة.
- لا تستخدم ملحقات أو قطع غيار أو أجزاء أخرى لم يتم توريدها/اعتمادها من الجهة الصانعة/الموزع.
- تجنب استخدام المنتج عند تعرض أي من أجزائه إلى الكسر أو التمزق أو الضياع.
- ينبغي ألا يتم استخدام هذه التهينة، مع تثبيت مقعد السيارة بعربة الأطفال، كبديل للمهد أو السرير. فإذا احتاج طفلك إلى النوم، فيجب وضعه في عربة أطفال أو مهد أو سرير مناسب.
- قبل التجميع، يجب التأكد من عدم تعرض المنتج وكافة أجزائه للضرر من جراء عملية النقل. في حالة وجود تلفيات، لا تستخدمه واحفظه بعيداً عن متناول الأطفال.
- خلال عمليات الضبط هذه، يجب التأكد أن الأجزاء المتحركة في العربة لن تتلامس مع جسم الطفل.
- تأكد أن الشخص الذي يستخدم عربة الأطفال على علم بكيفية استعمالها بطريقة آمنة.
- يقتصر استخدام هذا المنتج على البالغين فقط.
- يجب تجميع المنتج بمعرفة شخص بالغ فقط.
- لتجنب جميع مخاطر الاختناق، لا تقم أبداً بإعطاء الطفل أشياء مربوطة بأحبال أو أسلاك، ولا تترك أشياء من هذا القبيل في متناولها.
- لا تستخدم عربة الأطفال على السلالم أو السلالم المتحركة مطلقاً: فقد تفقد السيطرة على عربة الأطفال.
- انتبه دائماً أثناء صعود درجات السلم أو الأرصفة أو عند النزول منها.
- إذا تركت عربة الأطفال معرضة لأشعة الشمس المباشرة لفترة طويلة، فيجب عليك تركها تبرد قبل إجلاس طفلك فيها. قد يؤدي تعرض عربة الأطفال لأشعة الشمس المباشرة لوقت طويل إلى شحوب لون خاماتها



4. سلة التخزين مثبتة بالإطار عند نقاط عديدة. قم بفك الزرين الموجودين على الجزء الخلفي للسلة (الشكل 4). أزل الأشرطة الجانبية على السيفان الخلفية لعربة الأطفال (الشكل 4A). قم بفك الأزرار الموجودة أسفل المقعد (الشكل 4B). افتح الأشرطة الفيكلورة على الجزء الأمامي أسفل مسند القدمين (الشكل 4C). لإعادة جميع السلة. اتبع نفس الخطوات بترتيب عكسي.

- وأقمشتها.
- أبعد عربة الطفل عن ملامسة الماء المالح. فقد تتعرض للصدأ.
- لا تستعمل عربة الأطفال على الشاطئ.
- يجب الاحتفاظ بعربة الأطفال بعيداً عن متناول الأطفال. في حالة عدم استخدامها.

نصائح حول التنظيف والصيانة

يحتاج هذا المنتج إلى صيانة دورية. ويجب أن يقوم شخص بالغ فقط بعمليات التنظيف والصيانة.

التنظيف

يمكن إزالة مقعد عربة الأطفال (يرجى مراجعة جزء تركيب وإزالة بطانة عربة الأطفال). قم بتنظيف الأجزاء القماشية باستخدام قطعة قماش وبيرة مبللة وصابون معتدل. قم بتنظيف الأجزاء البلاستيكية بصفة دورية باستخدام قطعة قماش ناعمة ومبللة. لتجنب تكوّن الصدأ عليك بتجفيف القطع المعدنية جيداً في حالة ملامستها للماء. جُد أدناه رموز الغسل ومعانيها:



يتم الغسل يدوياً



لا تستخدم مِصْبَات



لا تقم بالتنظيف في الفسالة الأوتوماتيك



لا تقم بالكبي



لا تقم بالتنظيف الجاف



الصيانة

قم بتشحيم الأجزاء المتحركة باستخدام شحم سيليكون جاف. إذا لزم الأمر. افحص حالة العجلات بصفة دورية. وحافظ على نظافتها كلها من الغبار والرمال. لتفادي الاحتكاك الذي قد يؤثر بالسلب على الأداء الوظيفي السليم لعربة الأطفال تأكد من خلو جميع الأجزاء البلاستيكية، التي تتحرك بطول الأنابيب المعدنية. من الغبار والأوساخ والرمال. يجب الاحتفاظ بعربة الأطفال في مكان جاف.

تعليمات عامة

الفتح والتجميع الأولي لعربة الأطفال

خُذِين: عند فتح العربة، تأكد من وقوف طفلك أو الأطفال الآخرين على مسافة آمنة منها. خُذِين: خلال هذه المراحل. يجب التأكد أن الأجزاء المتحركة في عربة الأطفال لا تلامس جسم الطفل.

1. أمسك المقبض والساق الأمامية (الشكل 1) وافتحهما حتى تسمع صوت "كليك" الدال على الفقل (الشكل 1A).

2. قم بتثبيت العجلات الأمامية عن طريق إدخال الخابور المعدني في المبيت المناسب (الشكل 2) حتى تسمع صوت "كليك" الدال على الفقل لإزالة العجلات الأمامية. اضغط على الزر الموضح واسحب للأسفل (الشكل 2A). تتميز العجلات الأمامية بخاصية الدوران الحر: استخدم الذراع (الشكل 2B) لتفعيل أو إلغاء تفعيل الخاصية. عندما يتم رفع الذراع. تدور العجلات بحرية. لفقل العجلات. اضغط على الذراع كما هو موضح.

العجلات التي تدور حول محورها تيسر التعامل مع عربة الأطفال. ومع ذلك ينصح باستخدام العجلات في الوضعية الثابتة على الأرضيات غير المستوية لضمان الأثران الجيد (على الأسطح الحصوية، الطرق غير الممهدة، وغيرها) خُذِين: يجب دائماً لفقل جميع العجلات أو تحريرها معاً. قم بتثبيت العجلات الخلفية من خلال إدخال شوكة العجلة في الفتحة المناسبة الموجودة بالأنبوب الخلفي إلى أن تثبت في موضعها (الشكل 2C). لإزالتها. استخدم الزر الموجود على كل عجلة واسحب للخارج (الشكل 2D).

خُذِين: قبل الاستخدام تأكد أن العجلات مثبتة بشكل صحيح. خُذِين: قبل الاستخدام. خُف من تثبيت عربة الأطفال في وضعية الفتح. من خلال التحقق من ثبات ألية الفتح بشكل فعال.

3. قم بتركيب الحاجز من خلال إدخاله في الفتحات المناسبة الموجودة بوصلات عربة الأطفال (الشكل 3). لغرض إزالته. اضغط على الأزرار الموجودة على الجانبين (الشكل 3A).

خُذِين: يُحظر استخدام الحاجز لرفع المنتج بينما الطفل جالس بداخله.

سلة جميع الأغراض

سلة التخزين مركبة مسبقاً لغرض إزالتها. اتبع الخطوات الواردة أدناه.

طريقة استخدام أحمزة الأمان  
تحوي عربة الأطفال هذه على أحمزة أمان خماسية النقاط. وتشتمل على شريطين للإكتاف وفتحتين جهاز الضغط. وشريط للخصر وشريط للحوض مع إبريز. 5. خُذِين: للاستخدام مع الأطفال منذ الولادة وحتى سن 6 أشهر تقريباً. يجب استخدام أشرطة الكتفين من خلال تمريرها أولاً عبر فتحة الضغط (الشكل 5). وتمرير شريط الخصر عبر الفتحات الرأسية (الشكل 5A).

يمكن ضبط ارتفاع أشرطة الكتفين من خلال استعمال الفتحات المختلفة الموجودة على مسند الظهر. 6. بعد وضع الطفل في عربة الأطفال. قم بتثبيت الأشرطة (الشكل 6) من خلال الضغط على الشوكتين (A) أولاً داخل إبريز شريط الكتفين (B) ثم تركيبهما داخل إبريز شريط الحوض (C). اضبط ارتفاع أشرطة الأكتاف بحيث تتناسب بشكل صحيح مع أكتاف طفلك (الشكل 6A).

تأكد من تركيب أشرطة الحزام بشكل صحيح. لفك الشريط. اضغط شعب الشوكة الجانبية واسحبها. خُذِين: لضمان سلامة الطفل. يجب ربط أحمزة الأمان في جميع الأوقات. للتأكد من إحكام تثبيت الأحمزة ببقاها المثبت بشكل صحيح اجذب أطراف الأحمزة بإحكام بعد وضع طفلك داخل عربة الأطفال.

ضبط مسند الظهر

يمكن ضبط مسند الظهر على 4 أوضاع. 7. خفض مسند الظهر. ارفع ذراع الضغط الموجود بالجزء الخلفي لمسند الظهر (الشكل 7). لرفع مسند الظهر. ما عليك سوى دفع المسند للأعلى إلى الموضع المطلوب. خُذِين: وزن الطفل يمكن أن يزيد من صعوبة هذه العمليات.

المكايح الخلفية

تشتمل العجلتين الخلفيتين على مكايح مترابطة يمكن استخدامها في نفس الوقت على العجلتين الخلفيتين باستخدام الأنبوب الداعم. 8. لتنشيط المكايح. اضغط الدواسة الوسطى للأسفل (الشكل 8). لتحرير المكايح. اضغط الدواسة في الاتجاه المقابل (الشكل 8A).

مظلة الشمس

السقف مركب بالفعل على عربة الأطفال

9. افتح وضبط المظلة. استخدم القوس الأمامي (الشكل 9). يمكن فرد المظلة من خلال فتح السحاب (الشكل 9A). عند الرغبة في إزالة المظلة من عربة الأطفال. افتح السحاب الموجود حول الأنبوب بأعلى مسند الظهر (الشكل 9B). وأزل الشريط المرن (الشكل 9C). وباستخدام شئ حاد كذراع ارفع الجزء البلاستيكي الموضح أثناء السحب الزمان للفضيب المعدي للأعلى (الشكل 9D). استكمل العملية من خلال فك الزرين الموجودين على ظهر مسند الظهر (الشكل 9E).

مسند القدمين القابل للضبط

يمكن استخدام مسند القدمين على وضعين. 10. لاستخدام مسند القدمين في الوضعية الأفقية. ما عليك سوى دفعه للأعلى. وإزالته. استخدم الزر الموجود أسفل مسند القدمين (الشكل 10).

تركيب وإزالة بطانة عربة الأطفال

إزالة الخطوات التالية:

11. قم بفك جميع المشيمات الفيكلورة وأزل التثبيت التي تربط مسند الظهر بالسقف (الشكل 11A-11). وأزل الأشرطة على كلا الجانبين من الحفظات البلاستيكية التي تثبت مسند الظهر بالذراع الخاص بالإطار (الشكل 11B).

12. على جانبي المقعد. أزل المشيمات الفيكلورة (الشكل 12) وأزل طرف الغطاء من الحلقة البلاستيكية على الإطار (الشكل 12A). استكمل هذه العملية على جانبي عربة الأطفال.

13. قم بفك الزرين أسفل مسند القدمين (الشكل 13). ثم قم بإزالة الكسوة من الإطار ثم الشريط المطاطي (الشكل 13A). أزل الشريط الفيكلورة الموجود على الشريط المرن الموجود أسفل المقعد وأزل الشريط من الإبريز (الشكل 13B). أزل الجيب من زر الضغط الخاص بمسند الظهر واسحب الكسوة بالكامل للأعلى (الشكل 13C). لإعادة تركيب البطانة على عربة الأطفال. اتبع نفس الخطوات بترتيب عكسي.

طلي عربة الأطفال

خُذِين: عند طلي وفر هذا المنتج. تأكد من ابتعاد طفلك والأطفال الآخرين لمسافة آمنة. خلال هذه المراحل. يجب التأكد أن الأجزاء المتحركة في عربة الأطفال لا تلامس جسم الطفل.

قبل غلق عربة الأطفال. تأكد أن سلة التخزين فارغة.

تشتمل عربة الأطفال على جهاز غلق يمكن استخدامه بيد واحدة.

14. تغلق عربة الأطفال. ادفع المفتاح "A" إلى اليسار وفي نفس الوقت اضغط الزر "B"



(الشكل 14). ادفع الذراع للأسفل وبعدها ستغلق عربة الأطفال تلقائيًا (الشكل 14A-B). سوف تثبت عربة الأطفال أوتوماتيكيًا في وضعية الغلق. في وضعية الغلق. تطف عربة الأطفال بشكل مستقل. لجعل عربة الأطفال أكثر دمجًا عند غلقها. يمكن تدوير الحاجز جّاه الذراع (الشكل 14C).

#### الملحقات

خذي: قد لا تشتمل بعض طرازات المنتج على الملحقات الواردة أدناه. يُرجى قراءة التعليمات بعناية حول الملحقات المتوفرة للموديل الذي تم شراؤه.

#### أشرطة الكتفين وأشرطة الحوض

يتم تجهيز عربة الأطفال بأشرطة مبطننة للكتفين وشريط حوض من لضمان سلامة وراحة طفلك.

15. للنتجيمع. أدخل أشرطة الكتفين (الشكل 15) وشريط الحوض في البطانة العنينة (الشكل 15A).

خذي: اضبط حزام الخصر عند الحاجة من خلال الضغط على الأزرار.  
خذي: لضمان سلامة طفلك. يجب دائمًا ربط أحزمة الأمان.

#### الغطاء الواقي من المطر

16. لتتركيب غطاء الحماية من المطر. قم بتثبيت الأشرطة حول إطار عربة الأطفال. في المواضع الموضحة في الشكل 16 (يتم تكرار الخطوات على جانب إحدى العجلات الخلفية).

بعد الانتهاء من استخدام غطاء الحماية من المطر. اتركه يجف بشكل سليم إذا كان مبللاً.

خذي: لا يمكن استخدام الغطاء الواقي من المطر بعربة الأطفال غير المزودة بسقف قابل للفرد. حيث قد يؤدي ذلك إلى الاختناق.

خذي: عند تركيب الغطاء الواقي من المطر بعربة الأطفال. جُنب تعريضه لأشعة الشمس المباشرة بينما الطفل بداخلها إذ أنه سيؤدي لارتفاع درجة الحرارة بشكل كبير.

#### استخدام مقعد السيارة على عربة الأطفال

يمكن استخدام عربة الأطفال Goody XPlus مع مقعد السيارة Kory مع الملحق Fast In استخدام المحولات المناسبة (تباع بشكل منفصل).

خذي: لتجميع وأو استخدام العناصر المدرجة بأعلى. ارجع إلى دليل الاستخدام المختص.

#### الضمان

هذا المنتج يتمتع بضمان جودة عند الاستخدام في الظروف الاعتيادية كما هو موضح في التعليمات. لذلك لا يسري الضمان في حالة الأضرار الناتجة عن الاستخدام غير السليم أو التآكل أو الأحداث العارضة. وبالنسبة لمدة الضمان ضد عيوب المطابقة فيرجى الرجوع إلى الأحكام الخاصة الواردة في القوانين المعمول بها محليًا في بلد البيع. حينما وجدت.

- I** ARTSANA S. P. A.  
Via Saldarini Catelli, 1  
22070 Grandate – Como – Italia  
800-188 898  
www.CHICCO.com
- F** ARTSANA FRANCE S.A.S.  
17/19 Avenue De La Metallurgie  
93210 Saint Denis La Plaine - France  
0820 87 00 41 (0.12€Tt/Mn)  
www.CHICCO.fr
- D** ARTSANA GERMANY GMBH  
Borsigstrasse 1-3  
D-63128 Dietzenbach-Deutschland  
+49 6074 4950  
www.CHICCO.de
- GB** ARTSANA UK Ltd.  
2nd Floor  
1 Imperial Place  
Maxwell Road  
Borehamwood  
Hertfordshire - WD6 1JN  
0208 953 6627 (office hours)  
www.CHICCO.uk.com
- E** ARTSANA SPAIN S.A.U.  
C/Industria 10  
Pol. Industrial Urtinsa  
Apartado De Correos 212 - E  
28923 Alcorcon (Madrid)-Spain  
902 117 093  
www.CHICCO.es
- P** ARTSANA PORTUGAL S.A.  
Rua Humberto Madeira, 9  
2730-097 Queluz De Baixo Barcarena Portugal  
21 434 78 00  
800 20 19 77  
www.CHICCO.pt
- NL** ARTSANA BELGIUM N.V.  
Temselaan 5 B-1853 Strombeek - Bever  
Belgium  
+32 23008240  
www.CHICCO.be
- TR** İthalatçı firma:  
Artsana Turkey Bebek ve Sağlık Ürünleri A.Ş.  
İçerenköy Mh. Erkut Sk. No:12 Üner Plaza K:12  
Ataşehir İSTANBUL  
Tel: 0 216 570 30 30  
Üretici Firma: Artsana S.p.A.  
Via Saldarini Catelli, 1 - 22070 Grandate (CO)-Italy  
Tel: (+39) 031 382 111  
Yetkili Servis:  
Eser Puset Tamir ve Bakım Servisi Tic. Ltd. Şti.  
Seyrantepe Mh. İspar İş Merkezi No:107 Kağıthane  
İSTANBUL  
Tel: 0 212 570 30 78
- PL** ARTSANA POLAND Sp.zo.o.  
Aquarius, Ul. Połczyńska 31 A  
01-377 Warszawa  
+48 22 290 59 90  
www.CHICCO.com

**RUS** ООО "Артсана Рус"  
Россия 125009 Москва,  
Дегтярный переулок, д.4, стр.1.  
тел/факс (+7 495) 662 30 27  
www.CHICCO.ru  
часы работы: 9.30-18.00  
(время московское)

**CH** ARTSANA SUISSE S.A  
Stabile la Punta Via Cantonale 2/b  
6928 Manno (TI)-Svizzera  
+41 (0)91 935 50 80  
www.CHICCO.ch

**BR** ARTSANA BRASIL LTDA.  
Av. Comendador Aladino Selmi  
4630 – Galpões 06 e 07 – Vila San Martin  
Campinas – SP  
CEP: 13069-096  
+55 11 2246-2100  
www.CHICCO.com.br

**MX** ARTSANA MEXICO S.A  
Dec V. Ruben Dario 1015  
Colonia Lomas De Providencia 44647  
Guadalajara, Jalisco-Mexico  
01800 702 8983  
www.CHICCO.com.mx

**AR** ARTSANA ARGENTINA S.A.  
Av. Santa Rita 2731 Piso 1 Of 5,  
1609 Boulogne, Buenos Aires,  
Argentina.  
Phone: (011) 5254-3030  
www.CHICCO.com.ar

**IN** ARTSANA INDIA PRIVATE LIMITED,  
7Th Floor, Tower B, Paras Twin Towers,  
Golf Course Road, Sector 54  
Gurgaon – 122002 - Haryana, India  
(+91)(124)(4964500)  
www.CHICCO.in



ARTSANA S.p.A.  
Via Saldarini Catelli, 1  
22070 Grandate (CO) - Italy  
Tel. (+39) 031 382 111  
Fax (+39) 031 382 400  
www.CHICCO.com





# NOTE

A series of horizontal dotted lines for writing notes, spanning the width of the page.





# NOTE

A series of horizontal dotted lines for writing notes, spanning the width of the page.





# NOTE

A series of horizontal dotted lines for writing notes, spanning the width of the page.





ARTSANA S.p.A. - Via Saldarini Catelli, 1 - 22070 Grandate (CO) - Italy  
Tel. (+39) 031 382 111 - Fax (+39) 031 382 400 - [www.chicco.com](http://www.chicco.com)



46 087040 100 000\_2310